



KEPLER & JULES VERNE 2021



LA NAISSANCE D'UN MYTHE

Fruit de toutes les convoitises et symbole roulant de notre histoire, le Combi Volkswagen fut le 1er véhicule aménagé par Westfalia en 1951. Souvenez-vous ... un clic-clac, une table rabattable, une banquette, des tissus avec quadrillage ... Un vrai hôtel sur roues grâce à un aménagement complet et de qualité. Le succès fut immédiat et dépassa même le continent européen pour conquérir le marché américain.

Ces modèles d'antan basés sur le T1, T2, T3 ou T4 figurent désormais parmi les occasions les plus recherchées au monde, avec une valeur dépassant même le prix de vente de l'époque !

Aujourd'hui encore la saga continue, la vie à bord se bonifie mais repose toujours sur ces fondamentaux : liberté et indépendance.

*Plus de 65 ans de qualité
Westfalia*





„Camping Box“ :

Le 1er kit d'aménagement. A la demande d'un officier britannique qui disposait d'une camionnette VW et souhaitait l'aménager avec un espace couchage, séjour et travail, Westfalia se lance dans la fabrication du « Camping Box ». Grâce à ce kit, le premier véhicule de loisirs Westfalia est né.



Lancement des modèles Jules Verne et Kepler.

Westfalia poursuit son développement et lance les premiers mini-vans avec cuisine, salon, salle de bains et toilettes ! Le succès est immédiat, et conduira au développement rapide de nouvelles implantations dans cette gamme.



◀ Le début de l'histoire de Westfalia.

Le 1er octobre, Johann Bernhard Knöbel ouvre une forge et pose le jalon d'une longue histoire. Au départ, il construit des voitures hippomobiles pour distribuer les marchandises en provenance de la gare.



◀ Westfalia SO 34.

C'est en 1962 que Westfalia lance le SO 34, sur base Combi VW, avec une innovation majeure : la possibilité de faire pivoter le dossier de la banquette à 180°. Il s'agit aussi du premier van en pièces thermoformées blanc et gris au lieu de surfaces en bois. Ce modèle connaîtra un succès retentissant, notamment aux USA, du fait de sa bonne isolation.



◀ Les 175 ans de Westfalia.

Au fil des années, la marque a révolutionné le monde du camping. Son réseau de distribution et son éventail de produits n'ont cessé de se développer. La gamme Westfalia comprend aujourd'hui plus de 20 modèles différents, et près d'une centaine de revendeurs en Europe.

KEPLER FIVE

Partir en Combivan est une aventure que l'on peut vivre en couple, en famille ou entre amis. Et peu importe l'âge : à 20 ans, 45 ans ou encore 70 ans... Il n'y a aucune limite pour vivre l'aventure et la liberté.

Conçu aussi bien pour des voyages en duo comme pour les grandes tribus, le Kepler Five vous emmène justement là où vous souhaitez vivre l'aventure et la liberté.

Utilisé la semaine comme monospace et le week-end comme véhicule de loisirs pour vos escapades spontanées, le Kepler Five s'insère parfaitement dans la circulation urbaine grâce à son gabarit de 4,90m, qui le rend le plus compact de la gamme.

Parfait pour vos vacances en famille



Lit double Le lit double situé sous le toit relevable du Kepler Five est confortable et spacieux. Il offre une surface de 1,90 x 1,20 m et est accessible facilement.



Cuisine Équipée notamment d'un évier inox, d'un grand réfrigérateur et d'un réchaud deux feux, la kitchenette est disposée de façon à ce que vous puissiez y avoir accès de l'intérieur comme de l'extérieur !

Banquette En quelques gestes seulement, la banquette 3 places se transforme en lit d'une surface de 1,87 x 1,10 m !





Confort Cet aménagement vous offre le mix idéal entre la voiture confortable et maniable, et le compagnon de loisirs de vos plus belles escapades !





SUBLIME ET COMPLET!

A la fois automobile de style et véhicule de loisirs, le Kepler Five sait se faire distinguer et dévoile un style racé. L'intérieur ne renonce à aucun équipement de bien-être. Une kitchenette avec deux feux, un grand réfrigérateur, et même la possibilité d'avoir des toilettes en option. Le tout sur un véhicule de seulement 4m90 de long.

Son aménagement unique permet une circulation permanente à l'intérieur du véhicule, offrant ainsi une très grande liberté de mouvement.

Son design moderne et sa luminosité lui accordent un esprit « cocooning » et une sensation de bien-être incomparable.



1 Discret et pratique. Une fois retirée, la table amovible peut se ranger facilement dans la portière latérale.



2 Le mobilier haut-de-gamme réalisé au sein de notre menuiserie interne, appuie le caractère haut-de-gamme qui émane de votre Westfalia.

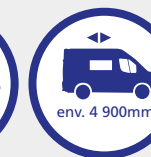
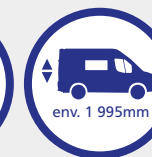

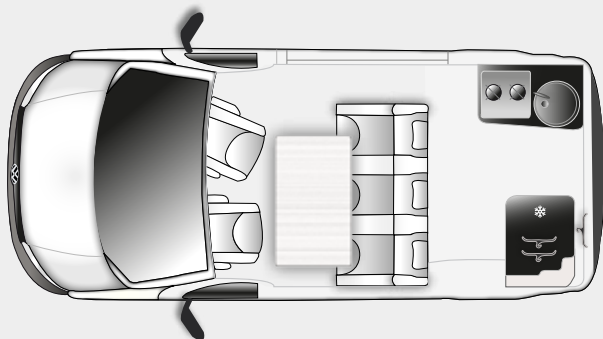

Plan du jour

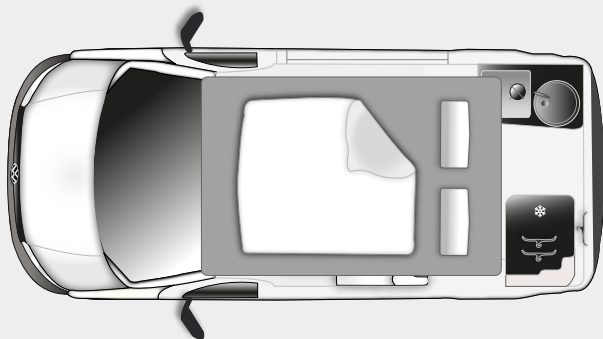

Plan du nuit

Caractéristiques du Kepler Five

- + Combivan ultra-compact (version courte 4,90m)
- + Transport jusqu'à 5 personnes
- + Très grandes capacités de loisirs (réservoir EP : 64 L, kitchenette, douche extérieure ...)
- + Circulation permanente à l'intérieur du véhicule



1 Un espace toilettes ou coffre de rangement supplémentaire sont également disponibles en option.



2 Capacité de rangement optimale grâce à la grande armoire profonde permettant de ranger aisément vos vêtements et autres accessoires.



SOYONS ÉPICURIENS !

Consacrer du temps à ceux que l'on aime, organiser une sortie à la mer, passer une soirée à contempler la pleine lune et les étoiles, regarder son film préféré... En clair, profiter des plaisirs simples de la vie. C'est justement le concept de nos Combivans.

Avec le Kepler Five, vous profiterez de votre indépendance, et voyagerez à votre rythme en emportant le nécessaire dont vous avez besoin.

Après toutes vos belles aventures, vous serez heureux de profiter d'une bonne nuit de sommeil. Le couchage du haut dispose d'un maintien point par point grâce au sommier FROLI, référence notamment utilisée dans les grands établissements sportifs et de bien-être. L'isolation et le chauffage sont également de série, avec un chauffage diesel Webasto, permettant une utilisation toute l'année. Ajoutons que l'éclairage LED ainsi que la signature lumineuse Westfalia offre la plus belle des ambiances.



Autre particularité : Le couchage bas du Kepler Five bénéficie d'espace de part et d'autre du lit, offrant ainsi une aisance maximale pour la nuit.

KEPLER SIX

Aucun autre modèle de la gamme n'illustre aussi bien le concept de liberté. Que vous soyez 2,3,4,5 ou même 6 personnes, votre van s'adapte à vos habitudes de vie. Il vous permet une utilisation quotidienne en tant que transport la semaine, ainsi qu'une utilisation loisirs le week-end. En amoureux, en famille ou entre amis, votre van est toujours prêt à décoller. Que ce soit pour un pique-nique au bord du lac, une journée à la plage ou encore ... une séance de surf !

Parfait pour vos aventures



Aménagement multifonctions

Sièges individuels et amovibles

Longueur compacte de 5,30 mètres



DÉCOUVRIR LA FLEXIBILITÉ !

La liberté et l'indépendance, c'est ce que nous recherchons. Déterminer librement là où notre chemin nous mène. Nous arrêter ou continuer de rouler, selon nos envies. Après tout, c'est bien ce qui fait le charme du voyage. Avec le Kepler Six de Westfalia, vous optez pour un van qui répond parfaitement à cette exigence. Le VW T6 avec empattement long constitue la base du porteur. Ses caractéristiques de conduite semblables à celles d'une berline – moteur turbo diesel puissant combiné à une suspension particulièrement confortable – vous permettent de voyager sereinement.

Sur cette base, le concept Westfalia avec toit relevable, cuisine, espace de couchage et de rangement transforme non seulement le Kepler Six en un monospace de loisirs multi-fonctions, mais aussi en un compagnon précieux pour votre quotidien, dont vous ne pourrez bientôt plus vous passer.



L'option Porta Potti est désormais disponible et vous permet de disposer discrètement d'un coin toilettes amovible. Cette option comporte le Porta Potti et le coffre avec banquette.



Flexibilité et modularité

Les sièges individuels permettent un aménagement flexible et modulable.

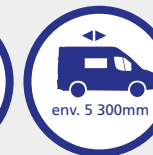
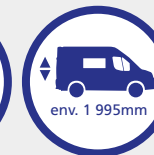

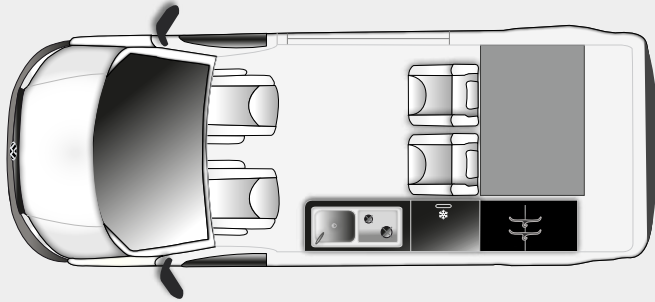

Plan du jour

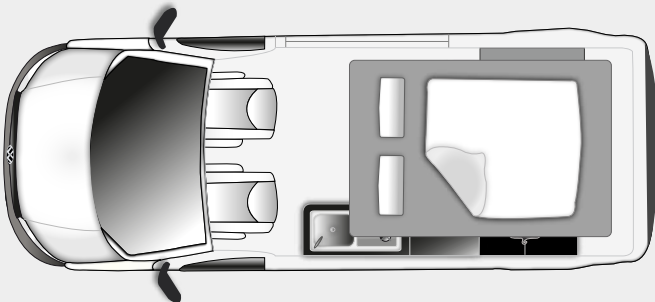

Plan du nuit

Caractéristiques du Kepler Six

- + Flexibilité et modularité
- + Transport jusqu'à 6 personnes
- + Aménagement multifonctions
- + Equipement complet



Pratique !

Le bloc cuisine séduit par sa fonctionnalité bien pensée. Des solutions de rangement y sont intégrées, tout comme un réchaud deux feux et un réfrigérateur.



Manipulation du toit facilitée grâce à un système d'ouverture et fermeture mécanique.



Nombreux rangements

Les implantations de nos modèles ont été pensées pour vous offrir le maximum d'espace de rangement.



Configuration sans siège avec lit bas refermé.



POLYVALENT ET MODULAIRE !

En optant pour le Kepler Six, vous aurez le maximum de possibilités d'utilisation de votre véhicule. Que vous preniez la route à quatre, cinq ou six personnes, le Kepler Six multiplie les dispositions et les configurations pour vous accompagner dans toutes vos activités journalières et de loisirs. Que ce soit pour une utilisation week-end pour assister à une compétition de VTT, ou encore au match de votre club préféré, votre véhicule sera prêt à partir pour toutes vos aventures !

Le confort fait aussi partie des concepts clés de ce modèle. Le bloc cuisine vous permet par exemple de concocter un délicieux menu en un tour de main. Le système de lit du bas développé par Westfalia offre également un confort de sommeil élevé grâce à sa structure et au choix des matériaux.



En quelques gestes, vous pouvez donc installer votre lit dans le séjour du Kepler Six. Une fois replié, le lit peut aussi être avancé ou reculé grâce à plusieurs crans. Une flexibilité bien appréciée !

KEPLER ONE

C'est le matin, la journée vient de commencer. Les premiers rayons de soleil brillent à travers la vitre de votre Kepler One. Vous préparez votre café dans la cuisine avant de vous installer dehors prendre votre petit déjeuner avec du bon pain frais.

Une scène du quotidien que vous allez avoir plaisir à répéter !

Avec le Kepler One, commencer la journée du bon pied devient un jeu d'enfants, notamment grâce à sa salle de bains avec douche et WC. Un confort maximal pour vos plus belles vacances !

Parfait pour vos vacances en famille



Lit double Le lit double situé sous le toit relevable du Kepler One est confortable et spacieux. Il offre une surface de 1,90 x 1,20 m. Le coin salon peut également être converti en quelques gestes en un lit double.

1

2

Cuisine Le Kepler One dispose aussi d'une cuisine séparée. En plus d'un réchaud de deux feux, d'un évier et d'un plan de travail en revêtement stratifié, vous y trouverez de nombreux tiroirs pour vos accessoires de cuisine au quotidien.

Lounge Le séjour du Kepler One propose un coin salon lounge spacieux. Vous pouvez également faire pivoter les sièges conducteur et passager et les intégrer au coin salon en quelques gestes.

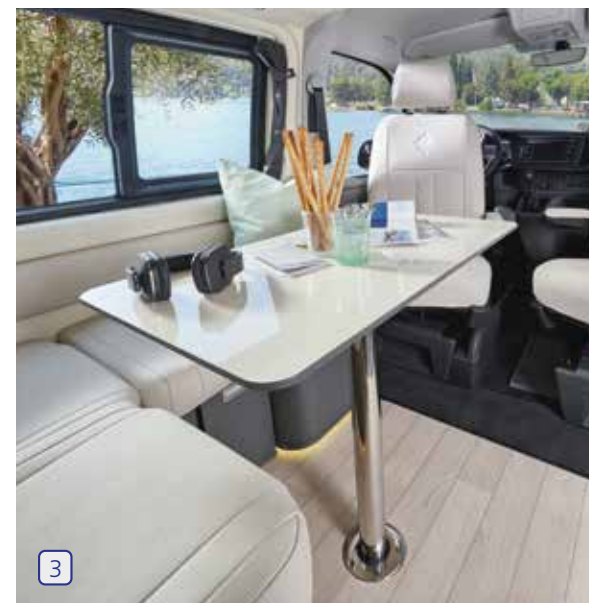



Confort Grâce à son empattement long, le Kepler One dispose d'un très grand coin salon, qui peut aussi être transformé en un grand couchage.





BIENVENUE EN FAMILLE !

Westfalia : ce nom est associé comme aucun autre à des vans qui allient l'innovation, la fonctionnalité, la perfection artisanale et ce, chaque jour, sans compromis. Cela vaut aussi bien pour l'époque des premiers modèles Westfalia d'il y a 65 ans, comme de nos jours. Les modèles Kepler et Jules Verne en sont la preuve. Déjà au premier coup d'oeil, ces vans vous enthousiasment dès que vous posez les yeux dans le séjour. Des couleurs vives et accueillantes offrent une ambiance intérieure unique et procurent un sentiment d'exclusivité, une référence dans leur catégorie.

Le Kepler One, aménagé sur châssis Volkswagen T6.1, bénéficie d'un empattement long. Ce gain d'espace par rapport à l'empattement court profite presque intégralement au grand coin salon dans le séjour qui bénéficie ainsi d'un véritable esprit lounge. Les surfaces vitrées généreuses, alliées à un système d'éclairage sophistiqué, créent une ambiance chaleureuse, lumineuse et accueillante. Constatez par vous-même.



1 Discret et pratique. Une fois retirée, la table amovible peut se ranger facilement dans la portière latérale.



2 Le saviez-vous ? Nos bacs à douche sont en polyester (et non en plastique) et fabriqués „fait-main“ dans nos ateliers.

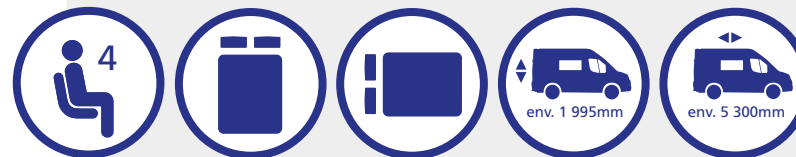

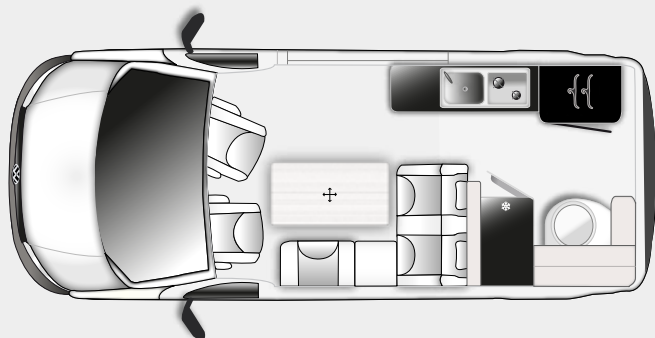

Plan du jour

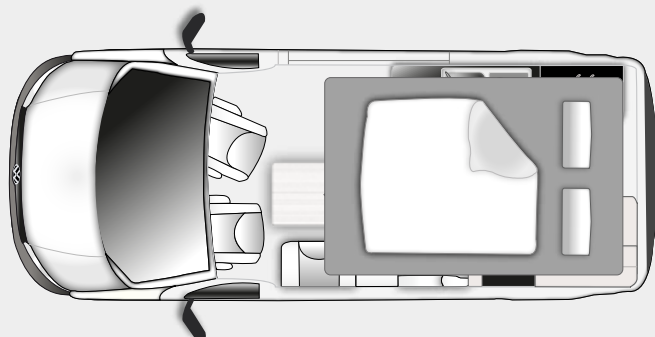

Plan du nuit

Caractéristiques du Kepler One

- + Véhicule spacieux (sur empattement long : 5,30m) avec circulation permanente à l'intérieur
- + Espace salon confortable avec méridienne
- + Salle d'eau privative avec douche et WC
- + Le confort maximal dans un mini-van



Incroyable mais vrai

Même dans un si „petit véhicule“, l'espace cuisine dispose de grands tiroirs et de tous les rangements dont vous avez besoin !



Pensé dans les moindres détails

Parce que ce sont les détails qui font la différence. Sous le miroir de courtoisie se trouve un compartiment de rangement. Vos accessoires indispensables y trouveront leur place. La lampe LED vous permettra même d'éclairer ce miroir et de vous créer un espace „beauté“, aussi bien pour les hommes que pour les femmes !



UN RÊVE !

Quel bonheur de s'allonger dans un lit confortable après une journée riche en aventures et émotions ! Pour un sommeil réparateur, nous avons tenu à vous apporter le maximum de confort et équiper nos lits plafonniers d'un sommier FROLI. Ce système permet une excellente qualité de sommeil grâce à son support point par point. Conçue pour durer, cette innovation permet également une excellente circulation de l'air.

Côté dimensions, le lit double du Kepler dispose d'une surface de 190 x 120 cm en mezzanine.

Pour le couchage du bas, la banquette du salon se transforme également en lit d'appoint, ce qui vous permet de disposer de 4 places couchage.

Vous serez ainsi bien reposé pour poursuivre votre voyage.



Autre particularité : le Kepler One est l'un des rares vans aménagés à disposer d'une salle d'eau privative avec douche et toilettes.

JULES VERNE

Vous l'avez certainement remarqué : le Jules Verne est un modèle unique, qui se distingue notamment par son design exclusif au style automobile. Il n'y a aucun doute : que ce soit en version *Elégance* ou *Avantgarde*, le Jules Verne attire tous les regards.

A bord, c'est aussi le plus bel espace à vivre. Le salon s'articule autour d'une banquette en L, rarissime dans la catégorie des vans à toits relevables. La kitchenette haut-de-gamme offre un confort maximal avec une plaque de cuisson deux feux, un évier et un grand réfrigérateur de 51L.

Parfait pour votre prochaine excursion en ville avec sa longueur compacte (5m14)



Salle d'eau privative

Espace salon confortable

Longueur compacte de 5,14 mètres



Intérieur présenté en finition *Élégance* avec pack chrome.



LAISSEZ-VOUS FASCINER !

Une sensation d'espace que nous retrouvons dans la même mesure à bord du Jules Verne, aménagé sur châssis Mercedes Vito.

Naturellement, ce qui vaut pour le Kepler One se vérifie aussi pleinement sur le Jules Verne – un concept de van analogue sur un porteur plus premium encore. Ainsi, pour le Jules Verne, le Mercedes Vito sert de plateforme pour l'aménagement d'un véhicule innovant. Compact et agile pour rentrer dans les parkings souterrains : ce sont là quelques-uns des attributs de ce véhicule. Pour le Jules Verne, la conception intérieure porte également sur une grande dînette latérale chaleureuse qui peut être convertie en quelques manipulations en un grand lit double. Un second lit double de dimensions 190 x 117 cm se trouve dans le toit relevable.

Doté d'une position de conduite digne d'une berline, les sièges conducteur et passager pivotent facilement et permettent ainsi une intégration au salon en un tour de main.



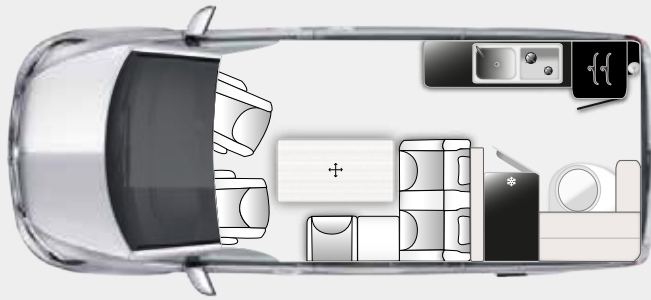

Plan du jour

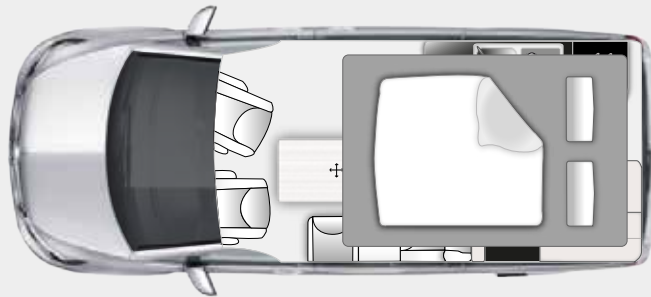

Plan du nuit

Caractéristiques du Jules Verne

- + Compact : 5m14 et passe sous les barres de parkings (moins de 2m)
- + Espace salon confortable avec méridienne
- + Salle d'eau privative avec douche et WC
- + Circulation permanente dans le véhicule



Une capacité de couchage jusqu'à 4 personnes

Malin ! L'espace salon se transforme aussi en couchage d'appoint grâce aux deux matelas rangés dans l'armoire derrière la banquette.



Confort & Technologie

Ce modèle dispose de 6 ports USB ainsi qu'une prise 12V et une prise 230 V.

Salon méridienne Le meilleur confort pour allonger vos jambes et vous relaxer. La table amovible accentue encore cette sensation d'espace et de bien-être.



Ici présenté en version Avantgarde.

CHASSIS VOLKSWAGEN

Vous le savez, la saga Westfalia existe depuis 1844 et notre marque est devenue mondialement connue grâce à son 1er aménagement sur ... Combi Volkswagen !

Aujourd'hui encore, nous perpétuons cette collaboration avec l'aménagement de nos modèles Kepler.

Sur la base du Transporteur T6.1, hériter des Combis, Volkswagen est depuis toujours réputé pour son excellent confort de conduite. Sa DSG est aussi réputée pour être l'une des meilleures du marché avec des rapports ultra rapides.

Version	Motorisation	Transmission
Kepler - VW T6.1	90 CH, 66 kw, 220 nm	Traction
Kepler - VW T6.1	150 CH, 110 kw, 340 nm	Traction
Kepler - VW T6.1	198 CH, BVA obligatoire, 198 kw, 450 nm	Traction

Données indicatives Volkswagen. Sous réserve de modifications ou d'évolutions.



CHASSIS MERCEDES



Mercedes fait bel et bien partie des marques incontournables du monde automobile avec une réputation de fiabilité, élégance et technicité.

Si notre partenariat avec Mercedes remonte aux années 80, il s'est intensifié avec la naissance de notre modèle Jules Verne. Avec pour porteur le Mercedes Vito (la référence dans le milieu des utilitaires légers), notre modèle Jules Verne jouit de la meilleure habitabilité et devient à la fois automobile de style et véhicule de loisirs.



1 En version Avantgarde, le Jules Verne se voit doter de jantes 17" Premium diamantées.



2 Disponible en option, la transmission intégrale offre des capacités de motricité et de franchissement impressionnantes.

Version	Motorisation	Transmission
Jules Verne - MB Vito Euro 6d	102 CH, 75 kw, 270 nm	Traction
Jules Verne - MB Vito Euro 6d	136 CH, BVA obligatoire, 100 kw, 330 nm	Propulsion
Jules Verne - MB Vito Euro 6d	163 CH, BVA obligatoire, 120 kw, 380 nm	Propulsion
Jules Verne - MB Vito Euro 6d	190 CH, BVA obligatoire, 140 kw, 440 nm	Propulsion

Données indicatives Mercedes. Sous réserve de modifications ou d'évolutions.

VOS MOMENTS EN WESTFALIA



Se dire oui en Kepler Sixty, ils l'ont fait ! Félicitations aux jeunes mariés !



Escapade culturelle au bord de la Loire avec la famille instagrammer « Matelo 79 » !



Pause pique-nique là où on le souhaite, quand on le souhaite !



Sortir entre amis et partager des aventures sportives incroyables



Un bon bol d'air et des paysages à couper le souffle : le graal !



Libre comme l'air !
Maxime Pinot a eu plaisir à voler en parapente avec une belle voile Westfalia.

► Et vous ? Partagez-nous vos prochaines photos sur Instagram ou Facebook avec le **#westfaliamemories**

COLORIS

Équipement intérieur



Tissu „Arizona“



*Tissu Bi-Ton „Montana“
(option)*

Coloris de carrosserie – Kepler*

Peinture monochrome



Blanc Candy

Peinture métallisée** (option)



Beige Mojave



Gris Indium

Peinture bi-couleur***



Bi-ton Gris et Rouge Fortana

Peinture bi-couleur***



*Bi-ton Blanc Candy et
Vert Laurier*

Coloris de carrosserie – Jules Verne*

Peinture monochrome



Blanc arctique

Peinture métallisée** (option)



Argent adamantin



Bleu cavansite



*Gris Sélénite
(disponible seulement sur la version
Avantgarde)*

* Vérifiez la disponibilité de la teinte lors de la commande du véhicule.

** Les peintures métallisées sont des équipements optionnels. État actuel au moment de la clôture de la brochure. Pour des raisons de technique d'impression, les coloris peuvent diverger du ton original.

*** Disponibilité variable

KEPLER FIVE

Châssis	Volkswagen Transporter T6.1
Motorisation diesel de base	2,0 l TDI 66 kW/90 ch
Boîte de vitesses	Boîte manuelle 5 rapports
	Option DSG 7 rapports (motorisation 150 ch)
Transmission	Traction
Longueur / largeur / hauteur	4 900 mm x 2 297 mm (rétroviseurs extérieurs ouverts) x 1 995 mm
Masse en ordre de marche (VO (EU) 1230/2012)*	2 440 kg (estimation sur base 90 ch BVM)
Poids total autorisé	3 000 kg
Charge utile**	560 kg (estimation sur base 90 ch BVM)
Places de couchage / Places carte grise	4 / 5
Réservoirs d'eau propre et d'eaux usées	64 l / 36 l

Ces données sont indicatives, non contractuelles, et peuvent varier selon les versions.

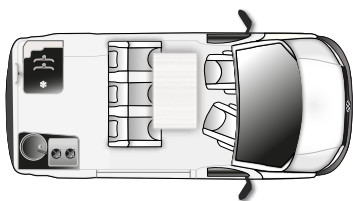

Jour

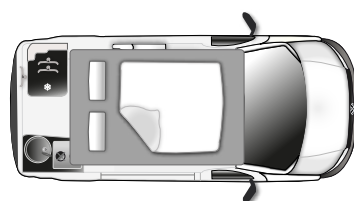

Nuit (mezzanine)

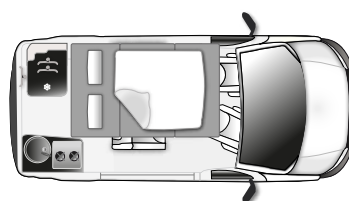

Nuit (couchage bas)

* La masse en ordre de marche comprend le chauffeur (75 kg), le réservoir de carburant plein (90 %), d'eau propre (100 %), la réserve en bonbonne de gaz et l'outillage, un cordon adaptateur et les rallonges.

** Charge utile : Différence entre le poids total autorisé et la masse en ordre de marche

Dimensions

Données :

Kepler Five

A: Empattement	3 000 mm
B: Longueur	4 904 mm
C: Largeur	2 297 mm
D: Hauteur	1 995 mm

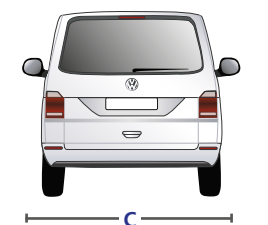
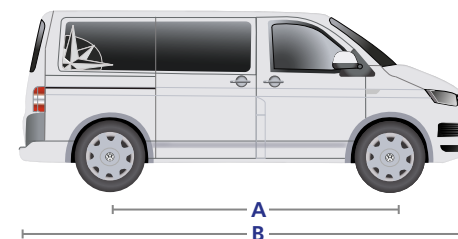

KEPLER SIX

Dimensions

Données :

Kepler Six

A: Empattement	3 400 mm
B: Longueur	5 300 mm
C: Largeur	2 297 mm
D: Hauteur	1 995 mm

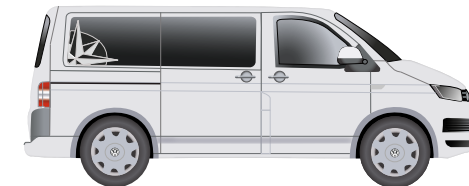

Châssis	Volkswagen Transporter T6.1
Motorisation diesel de base	2,0 l TDI 66 kW/90 ch
Boîte de vitesses	Boîte manuelle 5 rapports
	Option DSG 7 rapports (motorisation 150 ch)
Transmission	Traction
Longueur / largeur / hauteur	5 300 mm x 2 297 mm (rétroviseurs extérieurs ouverts) x 1 995 mm
Masse en ordre de marche (VO (EU) 1230/2012)*	2 484 kg (estimation sur base 90 ch BVM)
Poids total autorisé	3 000 kg
Charge utile***	516 kg (estimation sur base 90 ch BVM)
Places de couchage / Places carte grise	4 / 6**
Réservoirs d'eau propre et d'eaux usées	40 l / 30 l

Ces données sont indicatives, non contractuelles, et peuvent varier selon les versions.

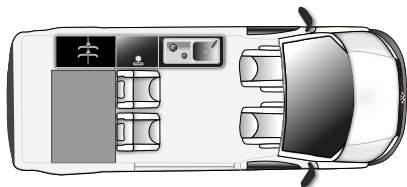

Jour

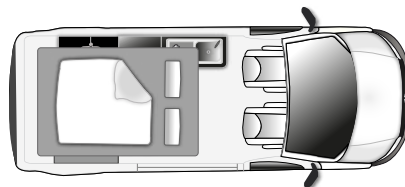

Nuit (mezzanine)

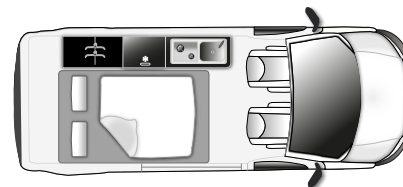

Nuit (couchage bas)

* La masse en ordre de marche comprend le chauffeur (75 kg), le réservoir de carburant plein (90 %), d'eau propre (100 %), la réserve en bonbonne de gaz et l'outillage, un cordon adaptateur et les rallonges.

** 4 sièges fournis de série. Les 5ème ou 6ème sièges sont des options supplémentaires.

*** Charge utile : Différence entre le poids total autorisé et la masse en ordre de marche

KEPLER ONE

Châssis	Volkswagen Transporter T6.1
Motorisation diesel de base	2,0 l TDI 66 kW/90 ch
Boîte de vitesses	Boîte manuelle 5 rapports
	Option DSG 7 rapports (disponibilité en fonction des moteurs)
Transmission	Traction
Longueur / largeur / hauteur	5 300 mm x 2 297 mm (rétroviseurs extérieurs ouverts) x 1 995 mm
Masse en ordre de marche (VO (EU) 1230/2012)*	2 518 kg (estimation sur base 90 ch BVM)
Poids total autorisé	3 000 kg
Charge utile**	482 kg (estimation sur base 90 ch BVM)
Places de couchage / Places carte grise	4 / 4
Réservoirs d'eau propre et d'eaux usées	50 l / 36 l

Ces données sont indicatives, non contractuelles, et peuvent varier selon les versions.

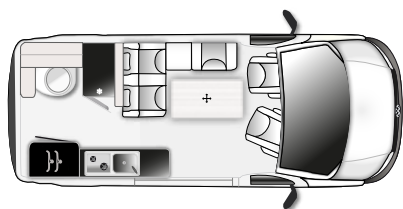

Jour

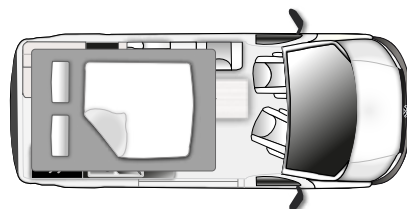

Nuit (mezzanine)

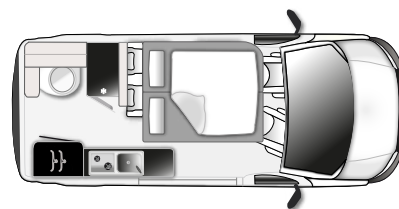

Nuit (couchage bas)

* La masse en ordre de marche comprend le chauffeur (75 kg), le réservoir de carburant plein (90 %), d'eau propre (100 %), la réserve en bonbonne de gaz et l'outillage, un cordon adaptateur et les rallonges.

** Charge utile : Différence entre le poids total autorisé et la masse en ordre de marche

Dimensions

Données :

Kepler One

A: Empattement	3 400 mm
B: Longueur	5 300 mm
C: Largeur	2 297 mm
D: Hauteur	1 995 mm

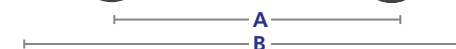

JULES VERNE

Dimensions

Données :

Jules Verne

A: Empattement	3 200 mm
B: Longueur	5 140 mm
C: Largeur	2 244 mm
D: Hauteur	1 995 mm

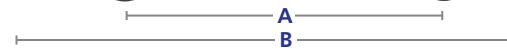

Châssis	Chassis Mercedes Vito 110 CDI
Motorisation de base diesel	75 kW / 102 ch
Boîte de vitesses	Boîte manuelle 6 rapports
	Option : 9-G TRONIC (dès motorisation 136 ch)
Transmission	Propulsion (sauf 102 ch)
Longueur / largeur / hauteur	5 140 mm x 2 244 mm (rétroviseurs extérieurs ouverts) x 1 995 mm
Masse en ordre de marche (VO (EU) 1230/2012)*	2 552 kg (estimation sur base 114 CDI BVA)
Poids total autorisé	3 050 kg
Charge utile**	498 kg (estimation sur base 114 CDI BVA)
Places de couchage / Places carte grise	4 / 4
Réservoirs d'eau propre et d'eaux usées	50 l / 36 l

Ces données sont indicatives, non contractuelles, et peuvent varier selon les versions.

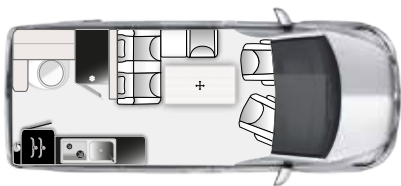

Jour

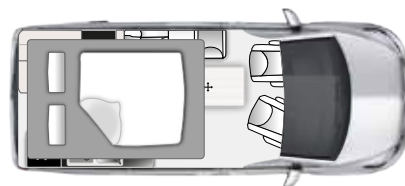

Nuit (mezzanine)

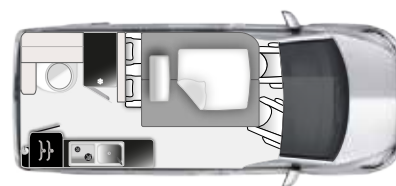

Nuit (couchage bas)

* La masse en ordre de marche comprend le chauffeur (75 kg), le réservoir de carburant plein (90 %), d'eau propre (100 %), la réserve en bonbonne de gaz et l'outillage, un cordon adaptateur et les rallonges.

** Charge utile : Différence entre le poids total autorisé et la masse en ordre de marche

Tous les prix incluent la TVA (juin 2020). Sous réserve de modifications ou d'évolutions. Frais d'inspection lors de la remise et de transport en sus. Données et photos non contractuelles.

Les conditions générales de vente de Fleurette Constructeur s'appliquent à toutes les ventes. La société décline toute responsabilité en cas de faute d'impression ou d'erreur. Sous réserve de modifications techniques. Les véhicules sont présentés en partie avec des équipements en option qui ne correspondent pas à l'équipement standard (cf. art. 2, point 2 du règlement (UE) no 1230/2012).

Un contrat de vente intervient uniquement suite à votre commande ferme et à la confirmation de la commande par votre concessionnaire. L'installation d'alimentation en eau correspond à l'état de l'article en juillet 2011 (directive 2002/72/CE).

Sous réserve de toute modification de prix, données techniques, aménagements et équipements ainsi que de modifications relatives au design. Les indications concernant les fournitures, l'aspect extérieur et les prestations correspondent aux connaissances existantes au moment de la mise à l'impression. Les indications de dimensions et de poids, dont également la masse en ordre de marche et la masse totale techniquement admissible, peuvent varier de +/- 5 %.

Sauf disposition contraire stipulée dans le catalogue, les listes de prix ou les données techniques ou sauf accord contraire conclu avec votre revendeur, la masse en ordre de marche désigne, en vertu du point 4 a) de l'art. 2 du règlement (UE) no 1230/2012, la masse du véhicule pourvu de l'équipement standard conformément aux spécifications du constructeur, comprenant le conducteur (75 kg), le réservoir de carburant rempli à 90 %, les dispositifs contenant des liquides remplis à 100 % (annexe V, point 2.6 du règlement (UE) no 1230/2012), mais aussi, le cas échéant, l'attelage ainsi que la masse de la roue de secours et des outils.

Les équipements spéciaux (équipements supplémentaires) et les accessoires augmentent la masse en ordre de marche et réduisent la charge utile. Selon les données du catalogue, la charge utile correspond à la différence entre la masse totale techniquement admissible et la masse en ordre de marche. Le poids des équipements spéciaux (équipements supplémentaires) est indiqué dans nos prospectus ou peut être demandé auprès de votre concessionnaire.

Le nombre maximal admissible de personnes indiqué pour chaque véhicule dépend du poids et de la charge par essieu. Celui-ci peut être réduit en cas d'installation d'équipements spéciaux (équipements supplémentaires) et d'accessoires et rendre ainsi certaines places assises inutilisables afin que la capacité de chargement soit respectée. L'utilisation de toutes les places assises implique de renoncer à une partie de la charge utile. La masse totale techniquement admissible et la charge par essieu ne peuvent être dépassées.

La capacité de chargement est réduite par l'installation d'équipements spéciaux (équipements supplémentaires) et d'accessoires. Il convient à cet égard de veiller à toujours respecter la charge utile minimale (cf. annexe I, point 2.6.4.1.2 du règlement (UE) no 1230/2012). La charge utile minimale se calcule comme suit : charge utile minimale en kg = (longueur du véhicule + nombre maximal de passagers + conducteur) x 10. En outre, la capacité de chargement dépend non seulement de la masse en ordre de marche, de la masse effective du véhicule (art. 2, point 6 du règlement (UE) no 1230/2012), du poids des équipements spéciaux (équipements supplémentaires) et des accessoires ainsi que de la masse totale techniquement admissible, mais aussi de la charge respective par essieu. La condition préalable à l'exploitation de la charge utile techniquement admissible du véhicule est une répartition conforme de la charge en fonction de la charge par essieu. Celle-ci doit être contrôlée avant chaque départ. Toutes les autres dispositions qui sont nécessaires pour le fonctionnement du véhicule doivent également être respectées à chaque utilisation du véhicule.

Les indications de poids et de masse sont effectuées conformément au règlement (UE) no 1230/2012, sauf dispositions contraires convenues et stipulées dans les catalogues, les listes de prix ou les données techniques.

