

COLLECTION

RAPIDO  **2015**

35 MODÈLES

12 PROFILÉS

20 INTÉGRAUX

3 FOURGONS

APPELLATIONS RAPIDO

Gamme

9

*Châssis
AL-KO*

0

Longueur

8

Implantation

3

*Double
Plancher*

d

F

F

F

*For Family
(Lit pavillon salon)*

V**V = Van****5****Classe de longueur < 6 m****6****Implantation****Gamme****6/7 = Profilés****8/9/10/Distinction
= Intégraux****Châssis****0 = AL-KO****- = Standard****Longueur****0 = < 6 m ou > 8 m****4 = ± 6,5 m****7/8 = ± 6,8 m / 7 m****9 > 7 m****Porteur****F = FIAT****H = HEAVY (poids lourds)****dF = Double Floor
(double plancher)****FF = For Family (pour la
famille) ou For Four (pour
quatre) (lit pavillon salon)****B = BED (lit plafond 1 place)****Implantations****Type 0 = Lit central****Type 1 = Lit central : version différente****Type 3 = Soute garage****Type 6 = Lit à la française****Type 60 = Lit modulable « Mobily »****Type 65/05 = Lits jumeaux + salle d'eau arrière****Type 66 = Lits jumeaux****Type 8 = Grand salon XL**

Les places ceintures mentionnées dans cet argumentaire ne correspondent pas automatiquement aux places carte grise.
Les dimensions des soutes sont données à titre indicatif, des variations peuvent intervenir lors du montage.

GAMME 2015 RAPIDO

FOURGONS

Châssis Fiat

5,99 m

V 55

V 56

6,36 m

V 66

SERIE 6

Châssis Spécial

5,99 m

600FF

6,49 m

640 / B

6,99 m

680

676FF

7,39 m

666

681 / B

691

691FF

SERIE 70

DESIGN
EDITION

70dF = Double Plancher Technique

7,39 m

7066dF AL-KO (option ALDE)

7090dF AL-KO (option ALDE)

70FF = Lit plafond

7,79 m

7065FF AL-KO

7090FF AL-KO (ALDE série)

PROFILÉS

SERIE 8F

Châssis standard FIAT

| | | | | | | |
|--------|------|--------|------|--------|------|------|
| 5,99 m | 803F | 6,59 m | 840F | 6,99 m | 880F | 883F |
| 7,39 m | 866F | 881F | 890F | | | |

SERIE 9dF

Châssis Spécial
Double Plancher Technique

| | |
|--------|-------|
| 6,99 m | 980dF |
| 7,39 m | 990dF |

SERIE 10

Châssis AL-KO (ALDE série)
Double Plancher Rangement

| | |
|--------|-------|
| 8,50 m | 10000 |
| | 10001 |

SERIE 90dF-H



Châssis AL-KO / Double Plancher Rangement

| | | | |
|--------|----------------------|---------|---------------|
| 6,49 m | 9048dF | 6,99 m | 9083dF |
| 7,39 m | 9060dF Mobily | 9066dF | (option ALDE) |
| | | 9090dF | (option ALDE) |
| 7,99 m | 9000dFH (ALDE série) | 9005dFH | (ALDE série) |

SERIE DISTINCTION

Châssis AL-KO / Double Plancher Technique

| | | |
|--------|-----|-----|
| 7,39 m | i81 | i90 |
|--------|-----|-----|

INTÉGRAUX

MOTORISATIONS GAMME

| | 115 ch | 130 ch | 148 ch | 177 ch |
|-----------------|-----------------|-----------------------------------|--------|--------|
| FOURGONS | V55/V56 = série | V66 = série V55 / V56 = option | option | option |

| | 115 ch | 130 ch | 148 ch | HEAVY 178 ch |
|--------------------|---------------------|---------------------------------|--------|----------------------------|
| S6 | 640 / 600FF = série | série (640 / 600FF = option) | option | option |
| S70FF | | série | option | option |
| S70dF | | série | option | option |
| S8 | 803 / 840 = série | série (803 / 840 = option) | option | option (sauf 803 / 840) |
| S9dF | | série | option | option |
| S90dF | | série | option | option |
| S90dFH | | | série | option |
| S10 | | | série | option |
| Distinction | | série | option | option |

FOURGONS

Châssis Fiat

5,99 m

V55

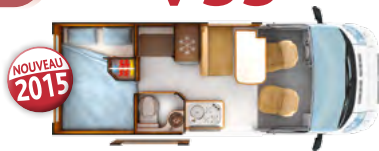

V56

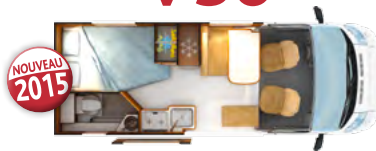

6,36 m

V66



Porteurs FIAT

| Version | FIAT 33 L | | FIAT 35 L | |
|--------------------------------|--------------|--------------|-----------------------|-----------------------|
| | 2,0 L 115 ch | 2,3 L 130 ch | 2,3 L 148 ch (option) | 3,0 L 177 ch (option) |
| PTAC | 3300 | 3500 | 3500 | 3500 |
| Cylindrée (cm ³) | 1956 | 2287 | 2287 | 2999 |
| Puissance administrative (cv) | 7 | 8 | 8 | 10 |
| Puissance maximale (kw) | 85 | 96 | 109 | 130 |
| Puissance DIN (ch) | 115 | 130 | 148 | 177 |
| Couple maxi (Nm) | 280 | 320 | 350 | 400 |
| Régime de couple maxi (tr/min) | 1500-2500 | 2000-3000 | 1500-2500 | 1400-3000 |
| Empattement | | | | |
| V55 - V56 | 4035 | SÉRIE | OPTION | OPTION |
| V66 | | NON | SÉRIE | OPTION |

V55 | FOURGONS

Châssis FIAT



NOUVEAU
2015

PROFIL DROIT



Four
(option)

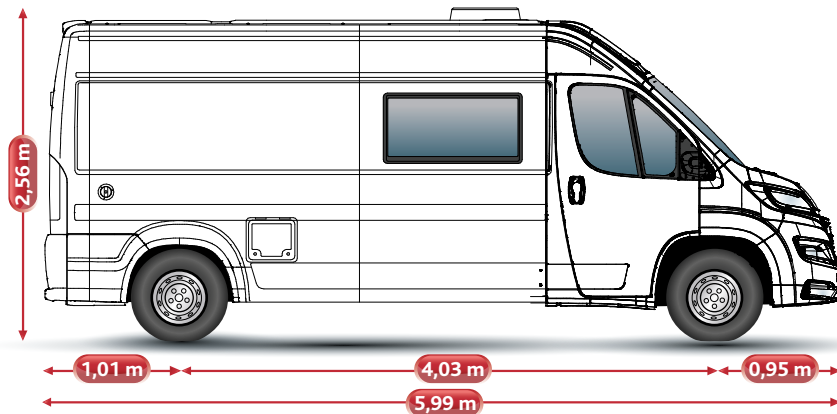

PROFIL GAUCHE

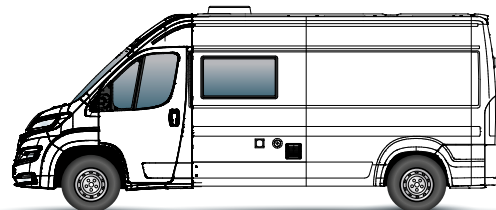
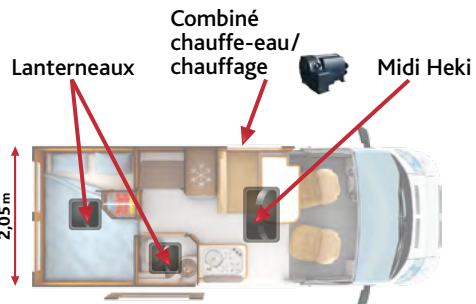

NOUVEAU Grande penderie
Modul'Space
(innovation Rapido brevetée) ①

Grand réfrigérateur 134 l AES ②

4 places carte grise ③

Grand salon 4 convives ④

Grande soute traversante,
lit relevable pour vélo ⑤

NOUVEAU Grande douche séparée ⑥



De série

- Freinage ABS
- Airbag conducteur
- Climatisation cabine
- Truma Combi 4
- Marchepied électrique

Lit - 1
192 x 132 cm

Lit - 2
185 x 100/65 cm



MOBILIER
SUPRÊME OU
MONTALCINO
BRILLANT
(contemporain)

V56 | FOURGONS

Châssis FIAT

NOUVEAU
2015

PROFIL DROIT

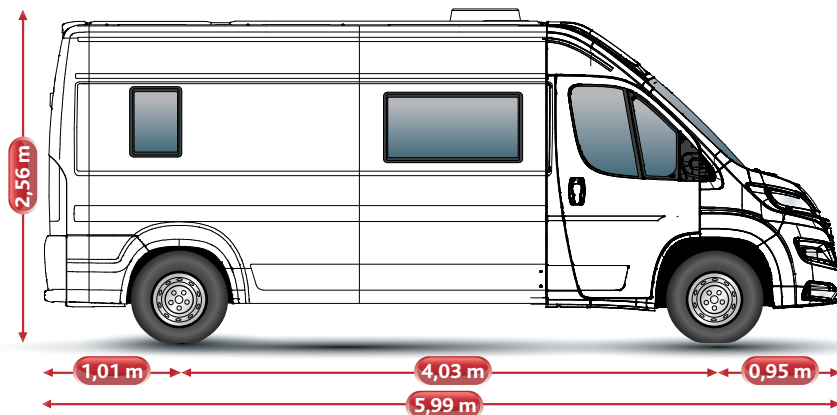

PROFIL GAUCHE

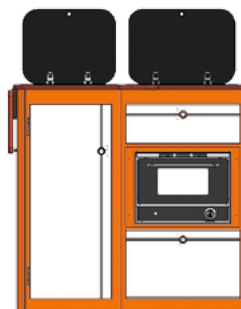
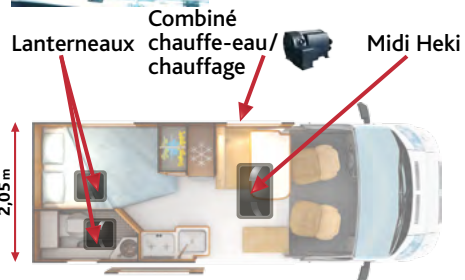
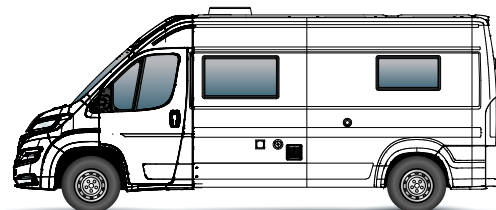

Four
(option)

NOUVEAU Grand réfrigérateur 134 l AES ①

NOUVEAU 4 places carte grise ②
(5 places carte grise = option)

Grand salon 5 convives ③

NOUVEAU Grande soute traversante, lit relevable pour vélo ④

Grande douche ⑤

NOUVEAU Grande penderie ⑥



De série

- Freinage ABS
- Airbag conducteur
- Climatisation cabine
- Truma Combi 4
- Marchepied électrique

Lit - 1

190 x 120/90 cm

Lit - 2

185 x 100/70 cm



V66 | FOURGONS

Châssis FIAT

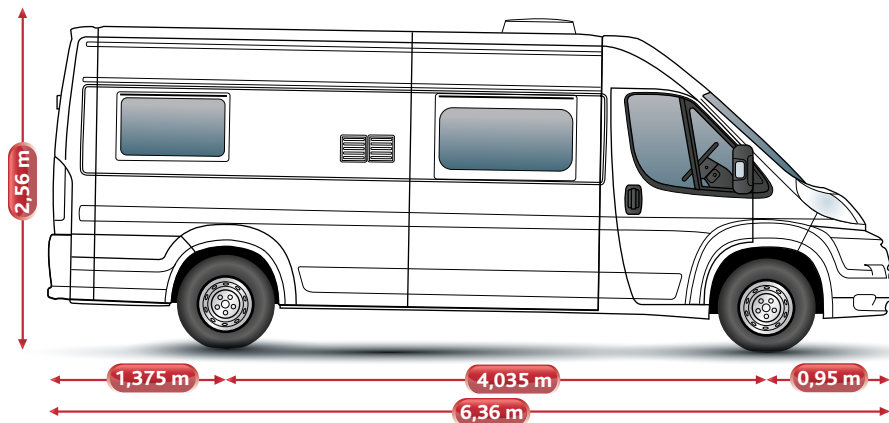

PROFIL DROIT

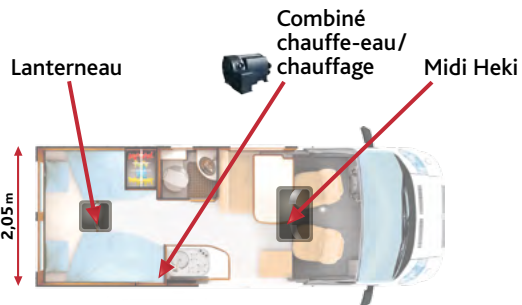

PROFIL GAUCHE

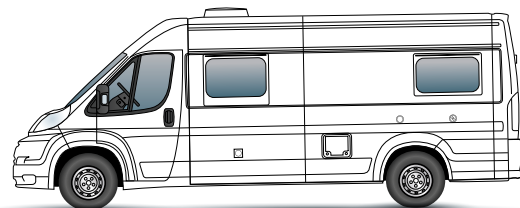

NOUVEAU

Réfrigérateur 100 l

①

4 places carte grise
(5 places carte grise = option)

②

Grand salon 5 convives

③

Grand espace intérieur

④



De série

- Freinage ABS
- Airbag conducteur
- Climatisation cabine
- Truma Combi 4
- Marchepied électrique

Lit - 1

193 x 80 cm

Lit - 2

195 x 80 cm

Lit - 3

185 x 100/70 cm



Lit - 4

192 x 130 cm

(Couchage AR transversal)

MOBILIER
SUPRÊME OU
MONTALCINO
BRILLANT
(contemporain)

SERIE 6 | PROFILÉS

Châssis Spécial

5,99 m

600FF



6,49 m

640 / B



6,99 m

680

NOUVEAU
2015



676FF



7,39 m

666



691



681 / B

NOUVEAU
2015



691FF



Porteurs FIAT

Châssis Spécial

| | FIAT | | | FIAT/PL | | |
|---|--------------|--|--------------------------|--------------------------|--------------------------|---------------------|
| | 35 L | | | HEAVY | | |
| Version | 2,0 L 115 ch | 2,3 L 130 ch (option pour 640 / 600FF) | 2,3 L 148 ch (option) | 2,3 L 148 ch (option) | 3,0 L 178 ch (option) | |
| PTAC | 3500 / 3650* | 3500 / 3650* | 3500 / 3650* | 4250 ² | 4400 ² | |
| Cylindrée (cm ³) | 1956 | 2287 | 2287 | 2287 | 2999 | |
| Puissance administrative (cv) | 7 | 8 | 8 | 8 | 10 | |
| Puissance maximale (kw) | 85 | 96 | 109 | 109 | 130 | |
| Puissance DIN (ch) | 115 | 130 | 148 | 148 | 178 | |
| Couple maxi (Nm) | 280 | 320 | 350 | 350 | 400 | |
| Régime de couple maxi (tr/min) | 1500-2500 | 2000-3000 | 1500-2500 | 1500-2500 | 1400-3000 | |
| Empattement | | | | | | |
| 640/B 600FF | 3800 | SÉRIE | OPTION* | OPTION* | NON | NON |
| 666 - 680 681/B - 691 676FF - 691FF | 4035 | NON | SÉRIE* | OPTION* | OPTION ² | OPTION ² |

640 | *SERIE 6*

Profils Châssis Spécial

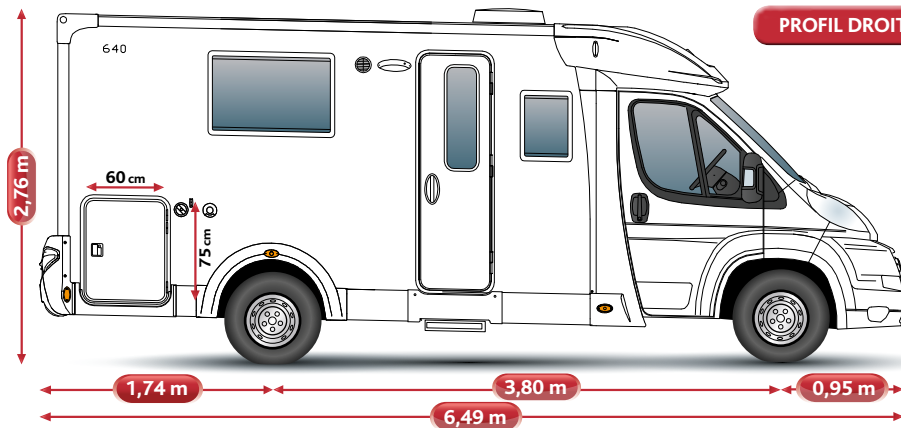
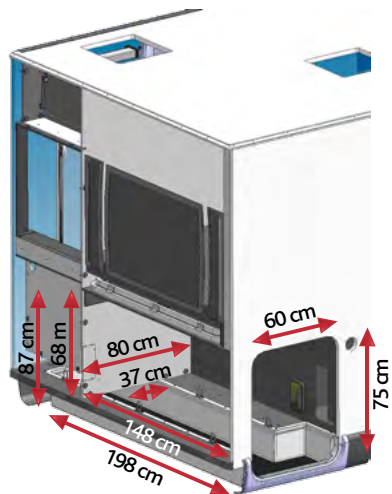

PROFIL DROIT

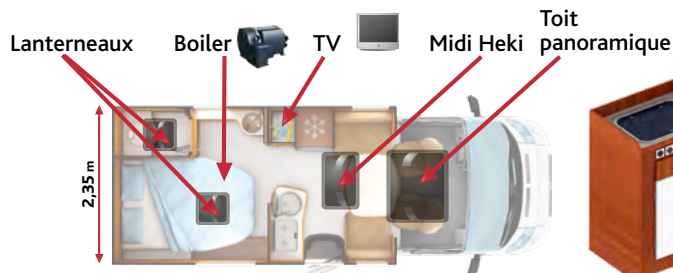

Four (option)

PROFIL GAUCHE

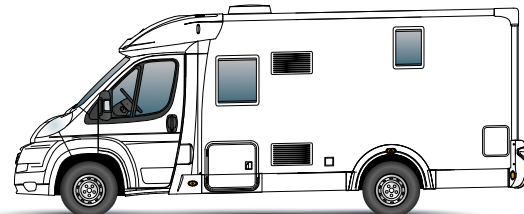

- Douche indépendante séparée ①
- Grand frigo 150 l ②
- 2 places ceintures (1+1) ③
- Grand salon 4 convives ④
- Soute de 87 cm de hauteur ⑤
- Grand lit 135 cm de largeur aux épaules ⑥

En option

Lit plafond 0,77 x 1,95 m disponible
640 B

De série

- Toit polyester
- Parois polyester antichoc
- Dessous de plancher polyester
- Freinage ABS
- Airbag conducteur
- Voie arrière élargie (1980 mm)
- Toit panoramique ouvrant
- Porte cellule vitrée
- Climatisation cabine
- Éclairage LED



Lit - 1
193 x 135 cm

Lit - 2
210 x 85 cm

Lit - 3/B
195 x 77 cm



**MOBILIER
ÉLÉGANCE**
(bois érable massif) OU
**MONTALCINO
BRILLANT**
(contemporain)

666 | SERIE 6

Profils Châssis Spécial

Exemple de vues pour lit haut

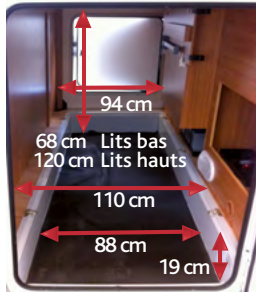

Extension 4^e place couchage (rangée dans la soute)

Lanterneaux TV Boiler Midi Heki Toit panoramique

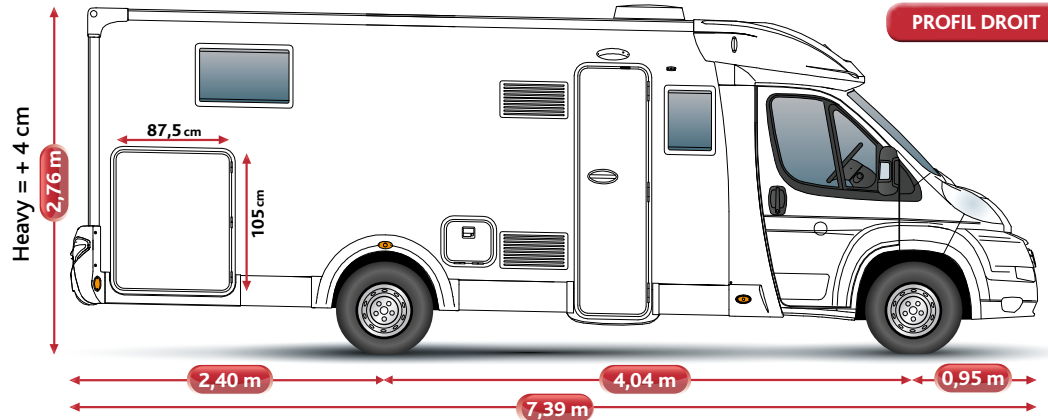

PROFIL DROIT



PROFIL GAUCHE

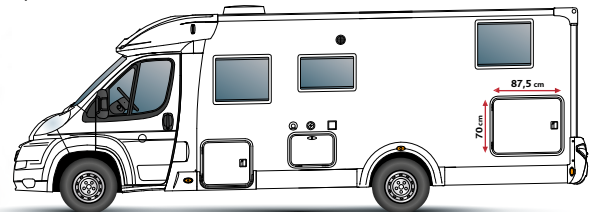

- Grande douche 1,83 m de hauteur ①
- Grand frigo 150 l ②
- 2 places ceintures ③
- Grand salon 5 convives ④
- Soute de 120 cm (haut) et 68 cm (bas) ⑤
- 2 penderies 88 cm de hauteur ⑥

Au choix

- Lits hauts : penderies sous les lits
Hauteur de soute = 120 cm
- Lits bas : penderies au-dessus des lits
Hauteur de soute = 68 cm

De série

- Toit polyester
- Parois polyester antichoc
- Dessous de plancher polyester
- Freinage ABS
- Airbag conducteur
- Voie arrière élargie (1980 mm)
- Toit panoramique ouvrant
- Climatisation cabine
- Éclairage LED



Lit - 1
196 x 80 cm

Lit - 2
200 x 80 cm

Lit - 3
210 x 105 cm

MOBILIER
ÉLÉGANCE
(bois érable massif) OU
MONTALCINO
BRILLANT
(contemporain)

680 | **SERIE 6**

Profils Châssis Spécial

NOUVEAU
2015

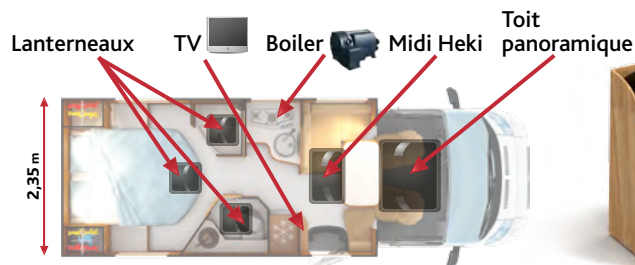
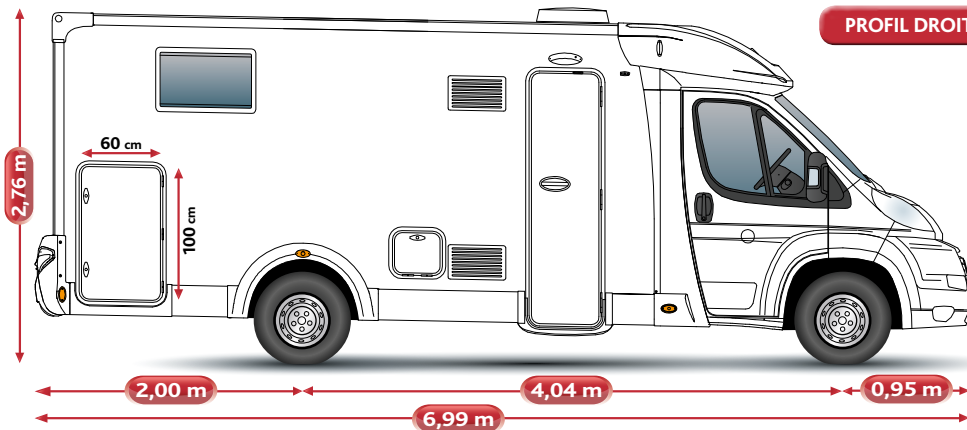
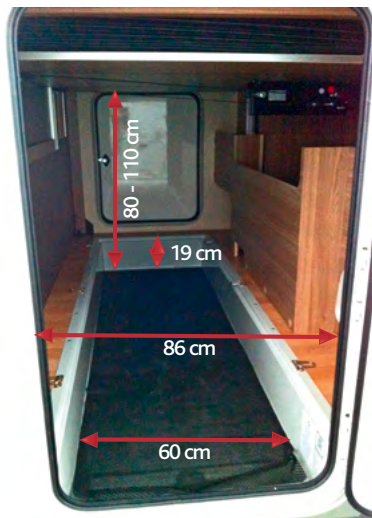

Four
(option)

PROFIL GAUCHE

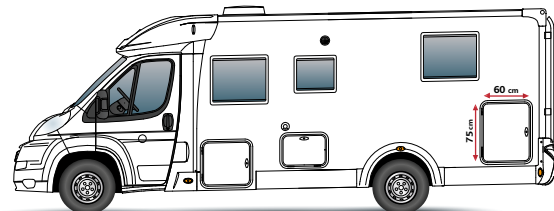

Douche séparée grand format ①

Grand frigo 134 l ②

2 places ceintures ③

Grand salon 5 convives ④

Soute garage hauteur variable ⑤

Grand lit 140 cm de largeur
aux épaules réglable en hauteur
(300 mm) ⑥



De série

- Toit polyester
- Parois polyester antichoc
- Dessous de plancher polyester
- Freinage ABS
- Airbag conducteur
- Voie arrière élargie (1980 mm)
- Toit panoramique ouvrant
- Climatisation cabine
- Éclairage LED

Lit - 1
191 x 140 cm

Lit - 2
200 x 90 cm



MOBILIER
ÉLÉGANCE
(bois érable massif) OU
MONTALCINO
BRILLANT
(contemporain)

681 | *SERIE 6*

Profils Châssis Spécial

NOUVEAU
2015

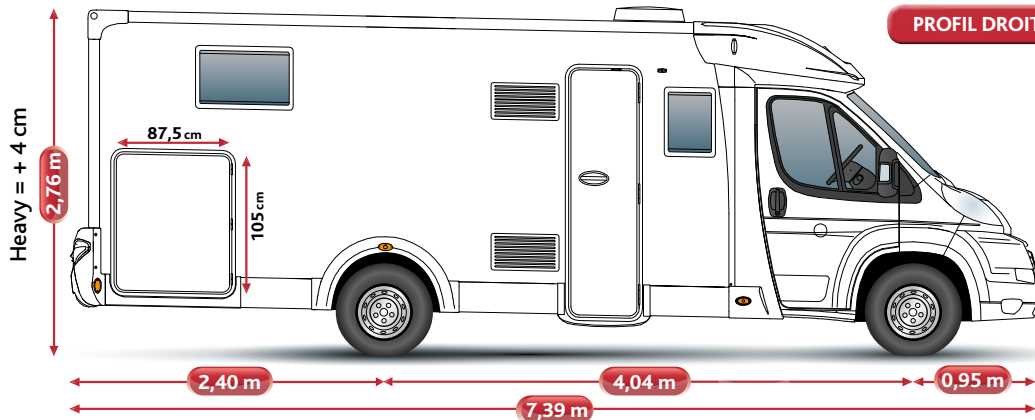
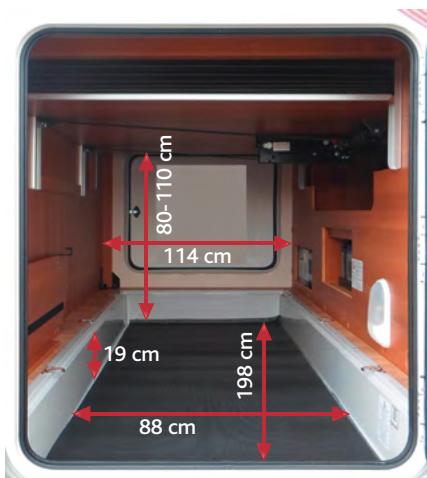

PROFIL DROIT

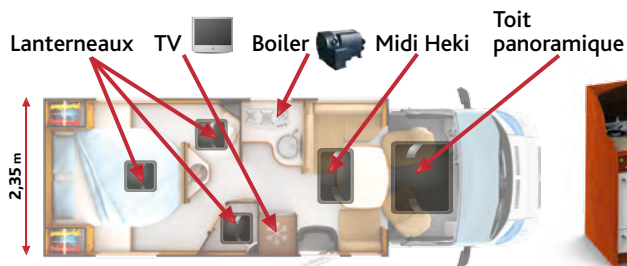

Four
(option)

PROFIL GAUCHE

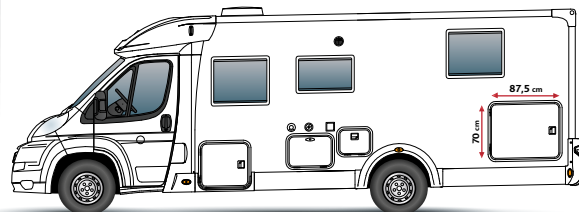

- Douche séparée grand format ①
- Grand frigo 150 l ②
- 2 places ceintures ③
- Grand salon 5 convives ④
- Soute garage hauteur variable ⑤
- Grand lit 140 cm de largeur aux épaules réglable en hauteur (300 mm) ⑥

En option

Lit plafond 0,77 x 1,95 m disponible

681 B

De série

- Toit polyester
- Parois polyester antichoc
- Dessous de plancher polyester
- Freinage ABS
- Airbag conducteur
- Voie arrière élargie (1980 mm)
- Toit panoramique ouvrant
- Climatisation cabine
- Éclairage LED



Lit - 1
187 x 140 cm

Lit - 2
210 x 105 cm

Lit - 3/B
195 x 77 cm

**MOBILIER
ÉLÉGANCE**
(bois érable massif) OU
**MONTALCINO
BRILLANT**
(contemporain)

691 | **SERIE 6**

Profils Châssis Spécial

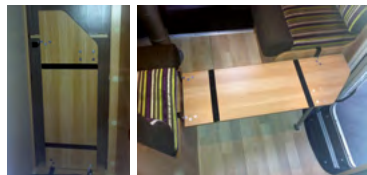
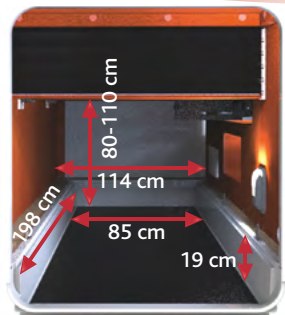

Extension 4^e place couchage (rangée dans la penderie)

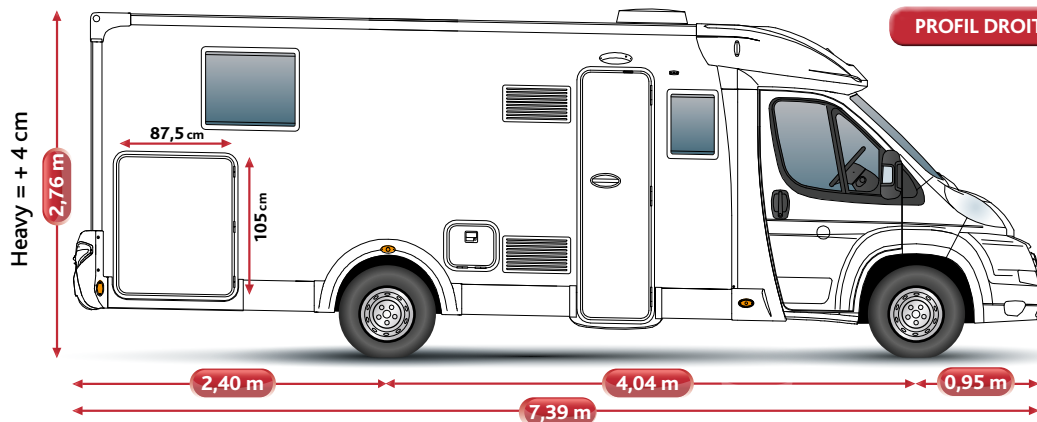

PROFIL DROIT

Lanterneaux Boiler TV Midi Heki Toit panoramique

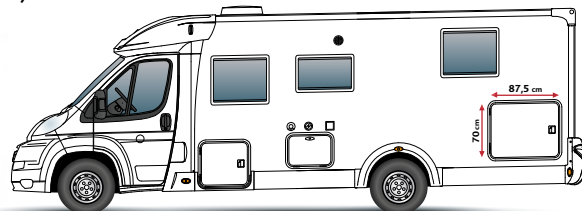
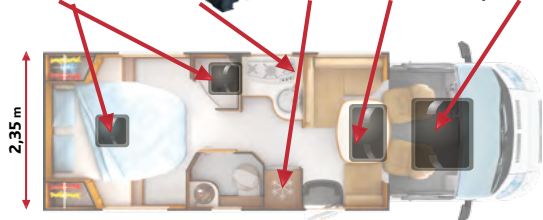

PROFIL GAUCHE

- 1 Douche indépendante séparée
- 2 Grand frigo 150 l
- 3 2 places ceintures
- 4 Grand salon 5 convives
- 5 Soute garage hauteur variable
- 6 Grand lit 140 cm de largeur aux épaules réglable en hauteur (300 mm)
- 7 4^e couchage additionnel d'appoint salon



Lit - 1
191 x 140 cm

Lit - 2
210 x 105 cm

De série

- Toit polyester
- Parois polyester antichoc
- Dessous de plancher polyester
- Freinage ABS
- Airbag conducteur
- Voie arrière élargie (1980 mm)
- Toit panoramique ouvrant
- Climatisation cabine
- Éclairage LED

MOBILIER
ÉLÉGANCE
(bois érable massif) OU
MONTALCINO
BRILLANT
(contemporain)

600FF | *SERIE 6*

Profils Châssis Spécial à lit plafond

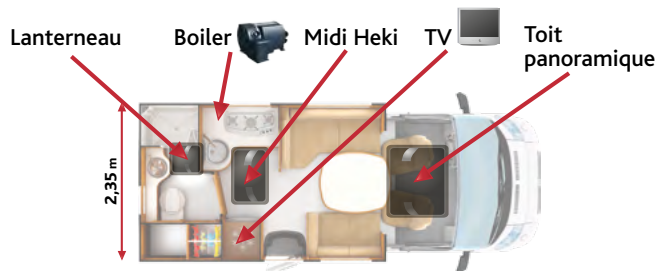
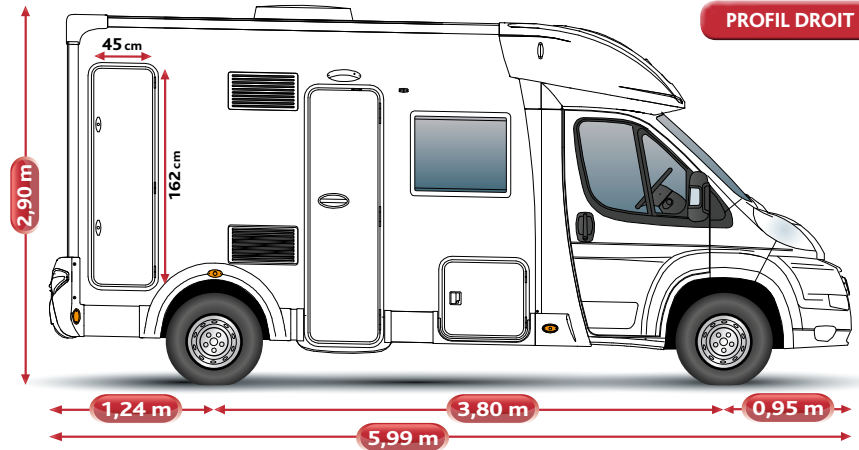
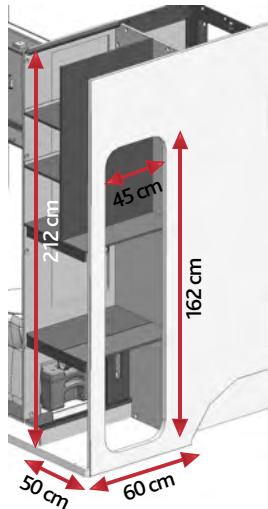

Four (option)



PROFIL GAUCHE

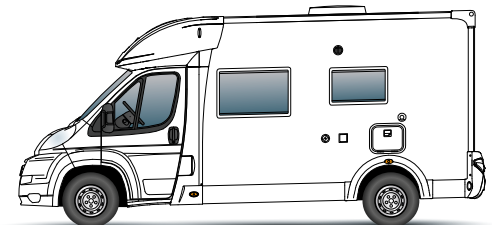

1 Salle d'eau à l'arrière :
un volume exceptionnel
+ grande douche rectangulaire

2 Grande cuisine avec grand frigo 160 l

3 2 places ceintures (1+1)

4 Maxi salon 6 convives

5 Rangements extérieurs
avec accès salle d'eau

6 Lit plafond relevable 2 couchages,
1,88 m sous lit relevé,
83 cm entre matelas et plafond



De série

- Toit polyester
- Parois polyester antichoc
- Dessous de plancher polyester
- Freinage ABS
- Airbag conducteur
- Voie arrière élargie (1980 mm)
- Toit panoramique ouvrant
- Climatisation cabine
- Éclairage LED

Lit - 1

Lit appoint dinette
210 x 135 cm

Lit - 2

Lit pavillon
salon
195 x 135 cm



MOBILIER
ÉLÉGANCE
(bois érable massif) OU
MONTALCINO
BRILLANT
(contemporain)

676FF | *SERIE 6*

Profils Châssis Spécial à lit plafond

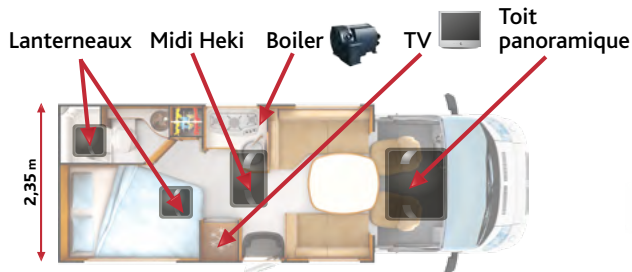
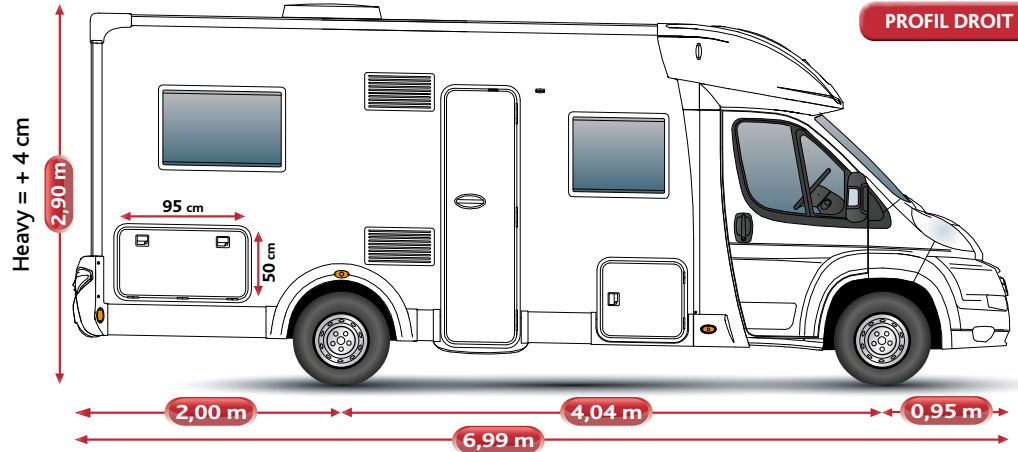
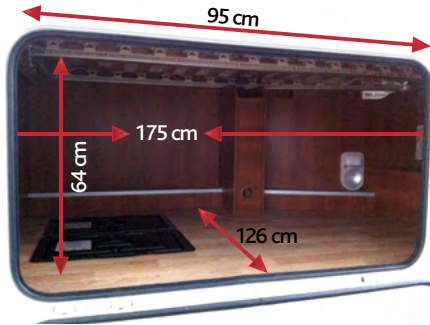

Grande douche rectangulaire ①

Grand frigo 160 l ②

2 places ceintures (1+1) ③

Maxi salon 6 convives ④

Lit permanent ⑤

Lit plafond relevable 2 couchages,
1,88 m sous lit relevé,
83 cm entre matelas et plafond ⑥



De série

- Toit polyester
- Parois polyester antichoc
- Dessous de plancher polyester
- Freinage ABS
- Airbag conducteur
- Voie arrière élargie (1980 mm)
- Toit panoramique ouvrant
- Climatisation cabine
- Éclairage LED

Lit - 1

198 x 135 cm

Lit - 2

191 x 135 cm

Lit - 1

Lit - 2

⑥



691FF | *SERIE 6*

Profils Châssis Spécial à lit plafond

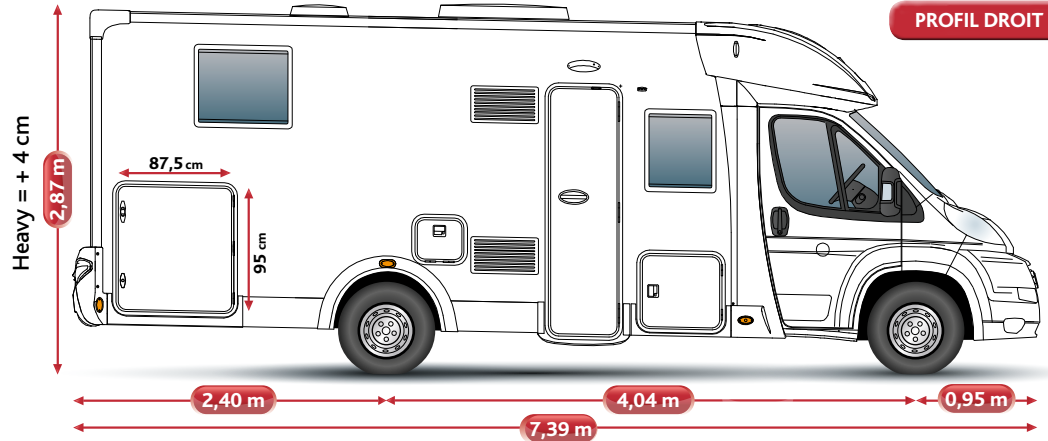

PROFIL DROIT

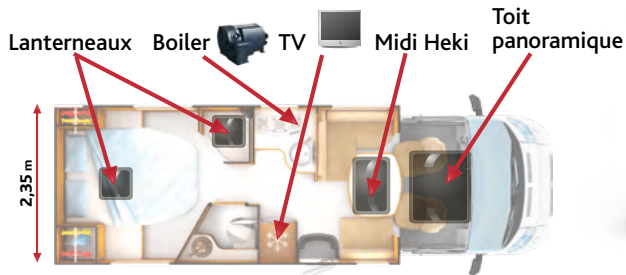

Four (option)

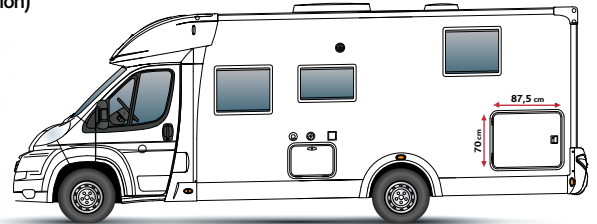

PROFIL GAUCHE

- 1 Douche séparée grand format
1,96 de hauteur
- 2 Cuisine en L multifonctionnelle
avec grand frigo 150 l
- 3 2 places ceintures
- 4 Grand salon 5 convives
- 5 Soute garage hauteur variable
- 6 Grand lit 140 cm de largeur
aux épaules réglable en hauteur
(300 mm)
- 7 Lit plafond relevable 2 couchages,
1,88 m sous lit relevé,
83 cm entre matelas et plafond



Lit - 1
191 x 140 cm

Lit - 2
191 x 135 cm

De série

- Toit polyester
- Parois polyester antichoc
- Dessous de plancher polyester
- Freinage ABS
- Airbag conducteur
- Voie arrière élargie (1980 mm)
- Toit panoramique ouvrant
- Climatisation cabine
- Éclairage LED

MOBILIER
ÉLÉGANCE
(bois érable massif) OU
MONTALCINO
BRILLANT
(contemporain)

SERIE 70 | PROFILÉS

Châssis AL-KO



70dF

Double plancher technique

7,39 m

7066dF AL-KO

(option ALDE)

NOUVEAU
2015

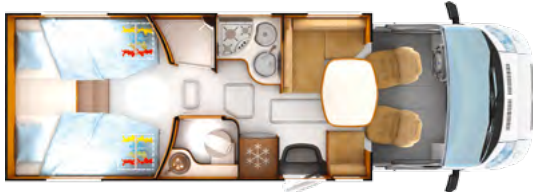

7090dF AL-KO

NOUVEAU
2015

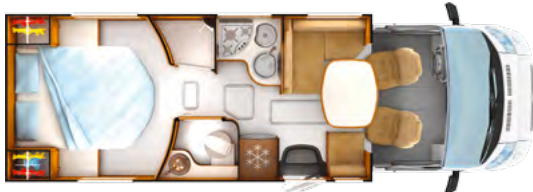

70FF

Lit plafond

7,79 m

7065FF AL-KO

(ALDE série)



7090FF AL-KO

NOUVEAU
2015



Porteurs FIAT

Châssis AL-KO

| | | FIAT | | | |
|--|------|--------------|--------------------------|--------------------------|--------------------------|
| | | 35 L | | HEAVY | |
| Version | | 2,3 L 130 ch | 2,3 L 148 ch (option) | 2,3 L 148 ch (option) | 3,0 L 178 ch (option) |
| PTAC | | 3500/3650* | 3500/3650* | 4400 ² | 4400 ² |
| Cylindrée (cm ³) | | 2287 | 2287 | 2287 | 2999 |
| Puissance administrative (cv) | | 8 | 8 | 8 | 10 |
| Puissance maximale (kw) | | 96 | 109 | 109 | 130 |
| Puissance DIN (ch) | | 130 | 148 | 148 | 178 |
| Couple maxi (Nm) | | 320 | 350 | 350 | 400 |
| Régime de couple maxi (tr/min) | | 2000-3000 | 1500-2500 | 1500-2500 | 1400-3000 |
| Empattement | | | | | |
| 7066dF AL-KO 7090dF AL-KO 7065FF AL-KO 7090FF AL-KO | 4300 | SÉRIE* | OPTION* | OPTION ² | OPTION ² |

7066dF | **SERIE 70dF**

Profils Châssis AL-KO / Double Plancher Technique
Option ALDE

DESIGN
EDITION

NOUVEAU
2015

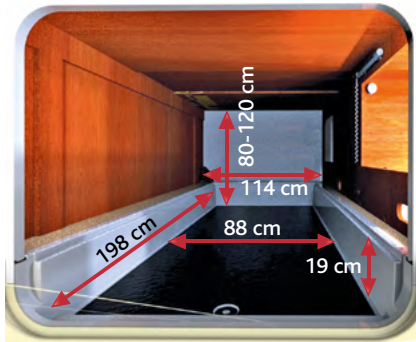

Heavy = + 4 cm

2,93 m

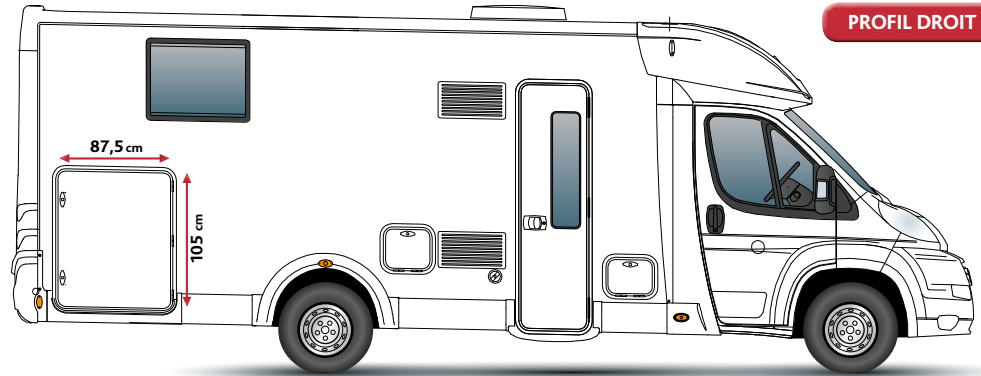

PROFIL DROIT

7,39 m

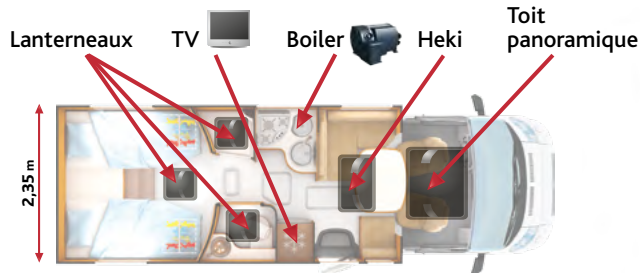

Four
(option)



PROFIL GAUCHE



Grand frigo 160 l ①

2 places ceintures ②

Salon 4 convives ③

Caisson de rangement intérieur ④

Lits jumeaux de 80 cm de large ⑤

Au choix

Lits hauts (TRUMA) : penderies sous les lits - Hauteur de soute = 120 cm
Lits bas (TRUMA/ALDE) : penderies au-dessus des lits - Hauteur de soute = 80 cm

De série

- Toit polyester à recouvrement et antigrêle
- Parois polyester antichoc
- Dessous de plancher polyester
- Freinage ABS
- Airbag conducteur
- Voie arrière élargie (1980 mm)
- Caisson de rangement intérieur
- Porte cellule vitrée
- Climatisation cabine
- Châssis AL-KO
- Éclairage LED
- Design Edition
- Caméra de recul + écran de contrôle



- Mobilier Élegance brillant ou Montalcino brillant
- Lumière d'ambiance LED
- Lit plafond avec lumière d'ambiance
- Plan de travail cuisine design avec éclairage LED



Lit - 1

200 x 80 cm

Lit - 2

200 x 80 cm

Lit - 3

210 x 105 cm

MOBILIER
ÉLÉGANCE
BRILLANT
(bois érable massif) OU
MONTALCINO
BRILLANT
(contemporain)

Option ALDE
Confort Plus Arctic
(lits bas seulement)

7090dF | **SERIE 70dF**

Profils Châssis AL-KO / Double Plancher Technique

DESIGN
EDITION

NOUVEAU
2015



Heavy = + 4 cm
2,93 m

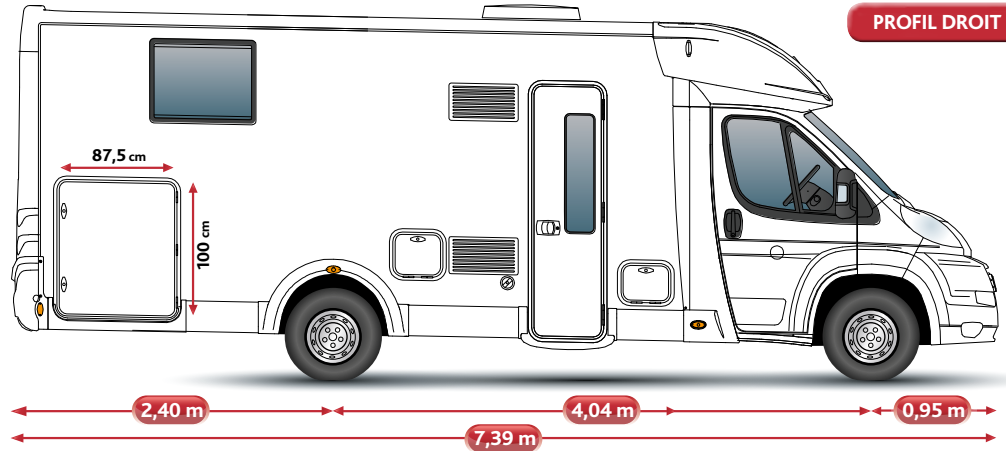

PROFIL DROIT

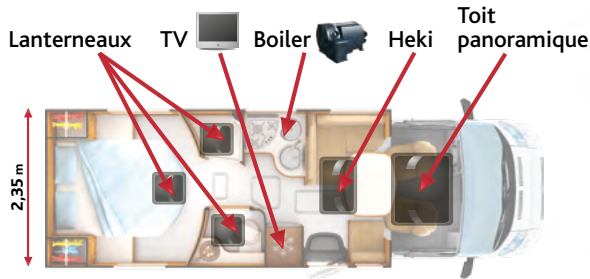

Four
(option)



PROFIL GAUCHE



Nouvelle salle d'eau privative
«grand Luxe»
avec douche indépendante

Grand frigo 160 l

2 places ceintures

Grand salon 5 convives

Soute garage hauteur variable

Caisson de rangement intérieur

Grand lit 140 cm de largeur
aux épaules réglable en hauteur
(300 mm)



De série

- Toit polyester à recouvrement et antigrêle
- Parois polyester antichoc
- Dessous de plancher polyester
- Freinage ABS
- Airbag conducteur
- Voie arrière élargie (1980 mm)
- Caisson de rangement intérieur
- Porte cellule vitrée
- Climatisation cabine
- Châssis AL-KO
- Éclairage LED
- Design Edition
- Caméra de recul
+ écran de contrôle

DESIGN
EDITION

- Mobilier Élegance brillant ou Montalcino brillant
- Lumière d'ambiance LED
- Lit plafond avec lumière d'ambiance
- Plan de travail cuisine design avec éclairage LED

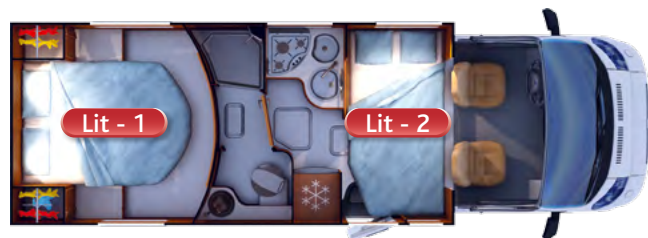

Lit - 1

191 x 140 cm

Lit - 2

210 x 105 cm

MOBILIER
ÉLÉGANCE
BRILLANT
(bois érable massif) OU
MONTALCINO
BRILLANT
(contemporain)

7065FF AL-KO | **SERIE 70FF**

Profilés Châssis AL-KO à lit plafond - ALDE série

DESIGN
EDITION

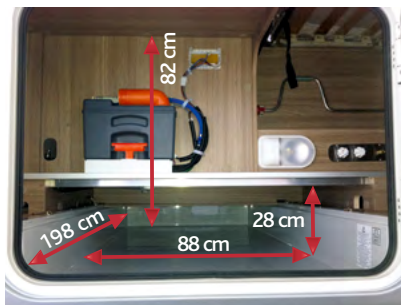

Heavy = + 4 cm
2,93 m

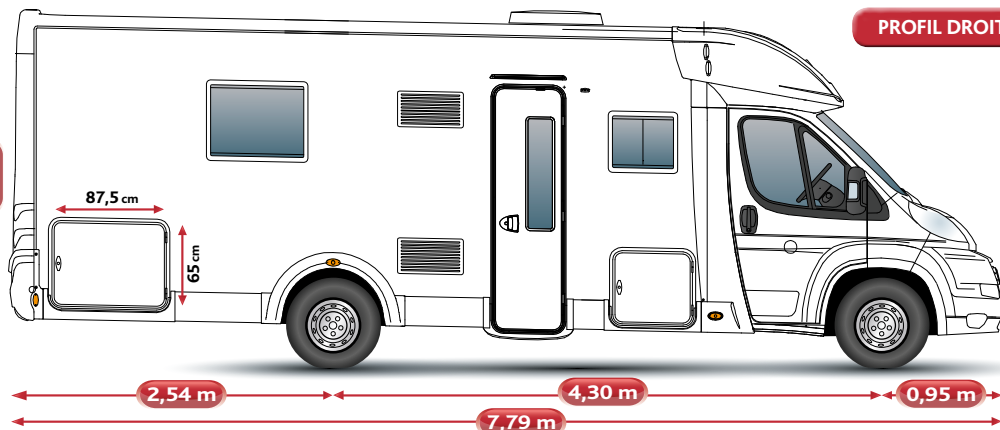

PROFIL DROIT

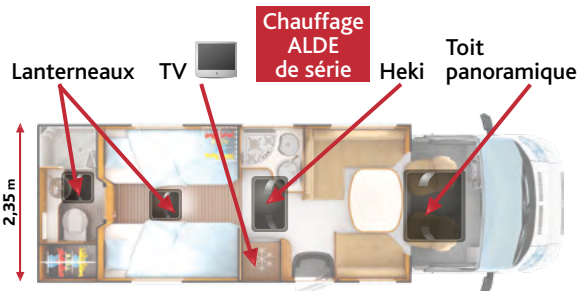

PROFIL GAUCHE

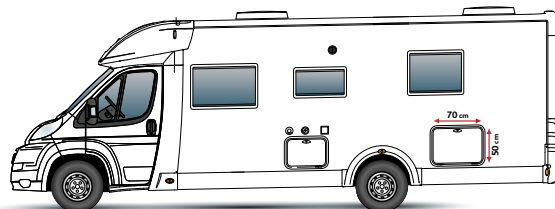

- Grande douche rectangulaire ①
- Cuisine en L multifonctionnelle avec grand frigo 160 l ②
- 3 places ceintures (2+1) ③
- Maxi salon 6 convives ④
- Lits jumeaux de 80 cm de large ⑤
- Lit plafond relevable 2 couchages, 1,95 m sous lit relevé, 83 cm entre matelas et plafond ⑥
- 2° penderie ⑦



De série

- Toit polyester à recouvrement et antigrêle
- Parois polyester antichoc
- Dessous de plancher polyester
- Freinage ABS
- Airbag conducteur
- Voie arrière élargie (1980 mm)
- Toit panoramique ouvrant
- Porte cellule vitrée
- Climatisation cabine
- ALDE Confort Plus Arctic
- Châssis AL-KO
- Éclairage LED
- Design Edition
- Caméra de recul + écran de contrôle

DESIGN EDITION

- Mobilier Élegance brillant ou Montalcino brillant
- Lumière d'ambiance LED
- Lit plafond avec lumière d'ambiance
- Plan de travail cuisine design avec éclairage LED



Lit - 1

198 x 80 cm

Lit - 2

198 x 80 cm

Lit - 3

191 x 135 cm

MOBILIER
ÉLÉGANCE
BRILLANT
(bois érable massif) OU
MONTALCINO
BRILLANT
(contemporain)

7090FF AL-KO | **SERIE 70FF**

Profils Châssis AL-KO à lit plafond

DESIGN
EDITION

NOUVEAU
2015

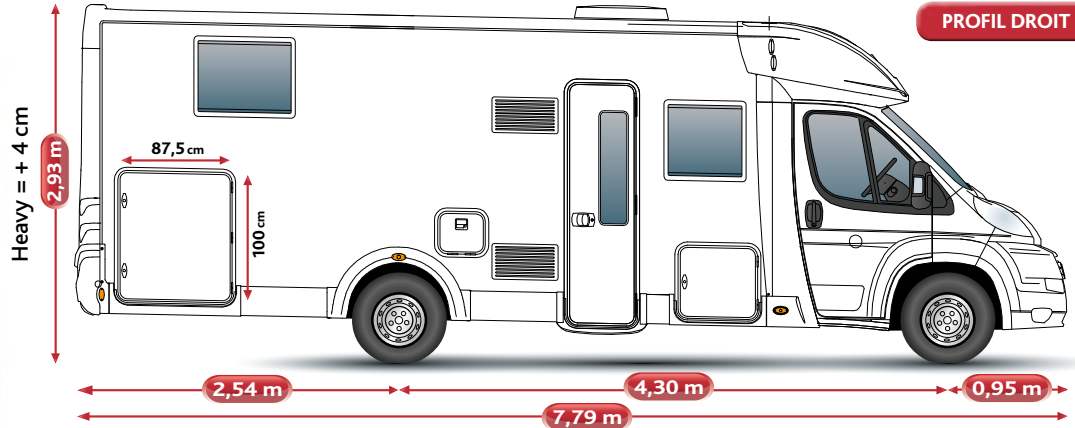
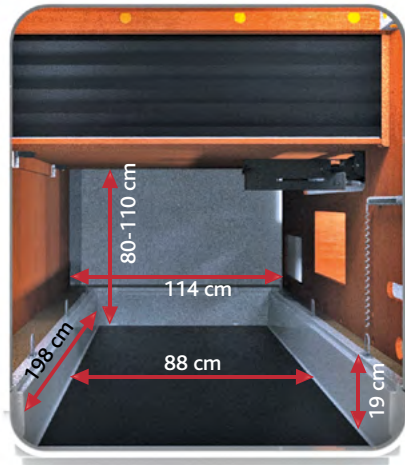

PROFIL DROIT

Lanterneaux Boiler Heki TV Toit panoramique



Four
(option)



PROFIL GAUCHE



- Douche séparée grand format ①
- Cuisine en L multifonctionnelle avec grand frigo 160 l ②
- 3 places ceintures (2+1) ③
- Maxi salon 6 convives ④
- Soute garage hauteur variable ⑤
- Grand lit 140 cm de largeur aux épaules réglable en hauteur (300 mm) ⑥
- Lit plafond relevable 2 couchages, 1,95 m sous lit relevé, 83 cm entre matelas et plafond ⑦



De série

- Toit polyester à recouvrement et antigèrle
- Parois polyester antichoc
- Dessous de plancher polyester
- Freinage ABS
- Airbag conducteur
- Voie arrière élargie (1980 mm)
- Toit panoramique ouvrant
- Porte cellule vitrée
- Climatisation cabine
- Châssis AL-KO
- Éclairage LED
- Design Edition
- Caméra de recul + écran de contrôle

DESIGN EDITION

- Mobilier Élegance brillant ou Montalcino brillant
- Lumière d'ambiance LED
- Lit plafond avec lumière d'ambiance
- Plan de travail cuisine design avec éclairage LED



Lit - 1

191 x 140 cm

Lit - 2

191 x 135 cm

MOBILIER
ÉLÉGANCE
BRILLANT
(bois érable massif) OU
MONTALCINO
BRILLANT
(contemporain)

SERIE 8F | INTÉGRAUX

Châssis Standard FIAT

5,99 m

803F



6,59 m

840F

NOUVEAU
2015

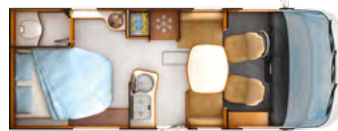

6,99 m

880F

NOUVEAU
2015



883F



7,39 m

866F

NOUVEAU
2015



881F



890F

NOUVEAU
2015



Porteurs FIAT

Châssis Standard

| | | FIAT | | | | |
|------------------------------------|------|--------------|--------------|--------------------------|--------------------------|--------------------------|
| | | 35 L | | | HEAVY | |
| Version | | 2,0 L 115 ch | 2,3 L 130 ch | 2,3 L 148 ch (option) | 2,3 L 148 ch (option) | 3,0 L 178 ch (option) |
| PTAC | | 3500/3650* | 3500/3650* | 3500/3650* | 4250 ² | 4400 ² |
| Cylindrée (cm ³) | | 1956 | 2287 | 2287 | 2287 | 2999 |
| Puissance administrative (cv) | | 7 | 8 | 8 | 8 | 10 |
| Puissance maximale (kw) | | 85 | 96 | 109 | 109 | 130 |
| Puissance DIN (ch) | | 115 | 130 | 148 | 148 | 178 |
| Couple maxi (Nm) | | 280 | 320 | 350 | 350 | 400 |
| Régime de couple maxi (tr/min) | | 1500-2500 | 2000-3000 | 1500-2500 | 1500-2500 | 1400-3000 |
| Empattement | | | | | | |
| 803F | 3450 | SÉRIE | OPTION | OPTION | NON | NON |
| 840F | 3800 | SÉRIE | OPTION* | OPTION* | NON | NON |
| 866F - 880F 881F - 883F 890F | 4035 | NON | SÉRIE* | OPTION* | OPTION ² | OPTION ² |

803F | SERIE 8F

Intégraux Châssis Standard FIAT

PROFIL DROIT

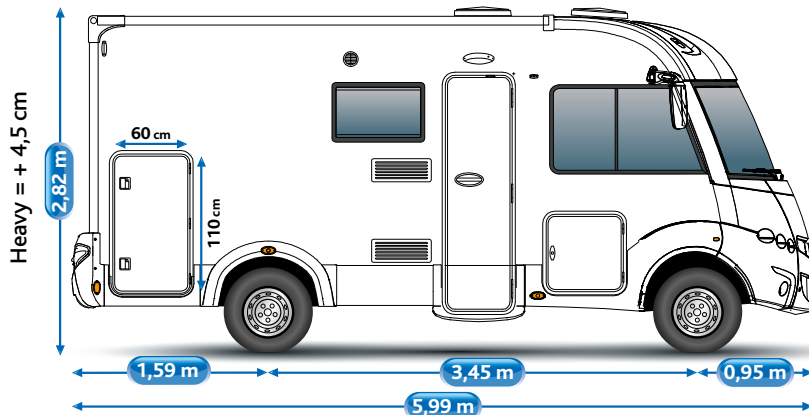
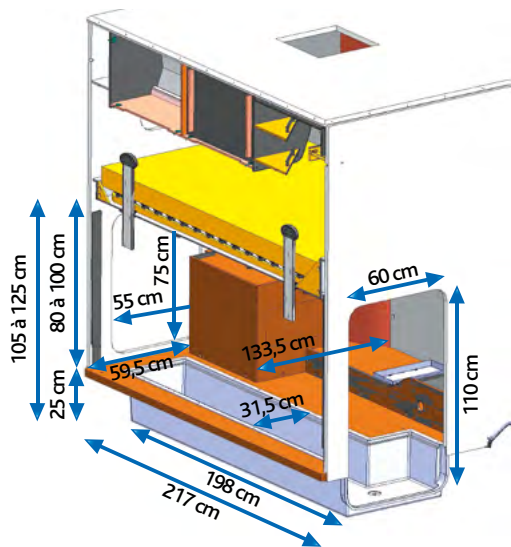

PROFIL GAUCHE

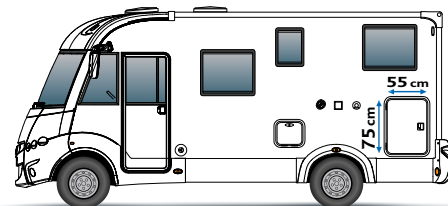
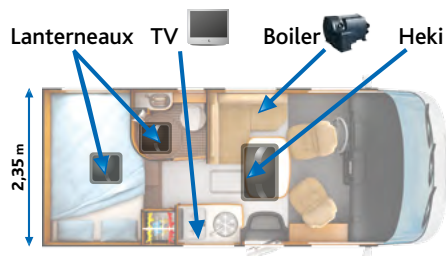

Grande douche 1,93 m de hauteur ①

Frigo 106 l avec freezer extractible ②

2 places ceintures ③

Salon 4 convives ④

Grande soute éclairée de 105 à 125 cm de hauteur, accessible par les 2 côtés, réglables de ± 20 cm en hauteur ⑤

Caisson de rangement intérieur ⑥

Lit réglable de 20 cm en hauteur ⑦



De série

- Toit polyester
- Parois polyester antichoc
- Dessous de plancher polyester
- Freinage ABS
- Airbag conducteur
- Voie arrière élargie (1980 mm)
- Caisson de rangement intérieur
- Climatisation cabine
- Éclairage LED

Lit - 1

203 x 130 cm

Lit - 2

190 x 140 cm

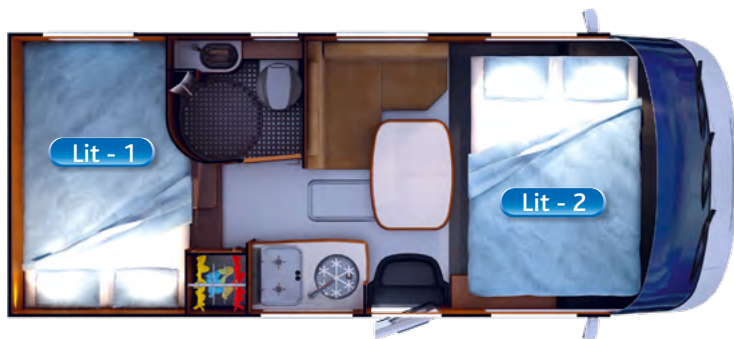

MOBILIER
ÉLÉGANCE
(bois érable massif) OU
MONTALCINO
BRILLANT
(contemporain)

840F | SERIE 8F

Intégraux Châssis Standard FIAT

NOUVEAU
2015

PROFIL DROIT

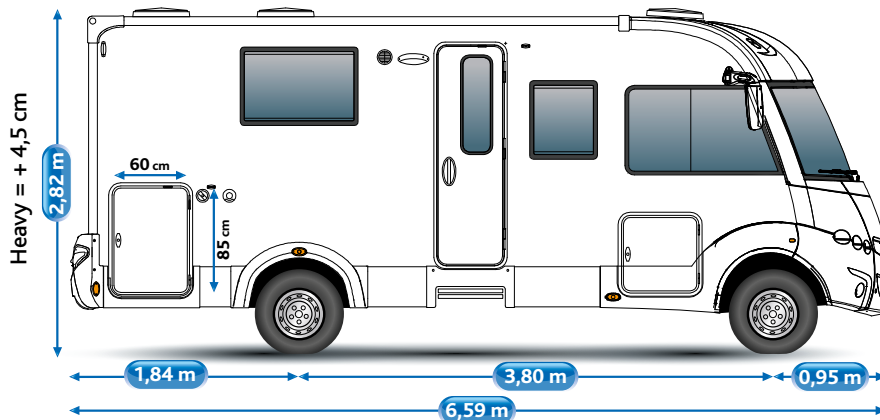
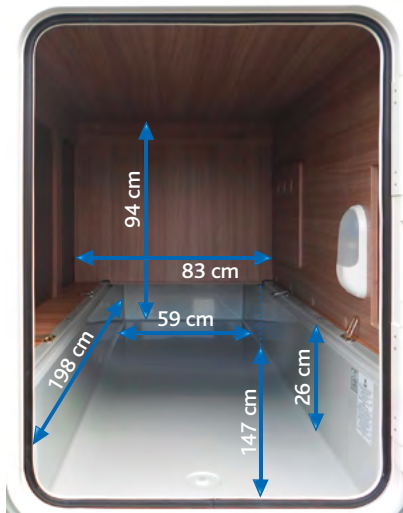

PROFIL GAUCHE

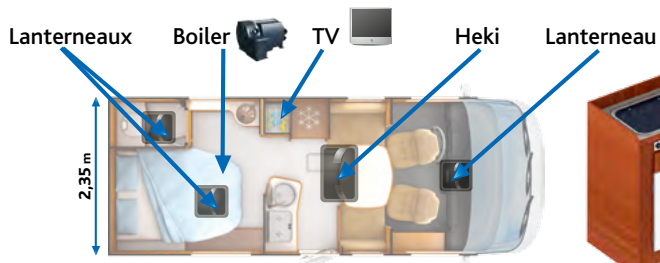

Four
(option)

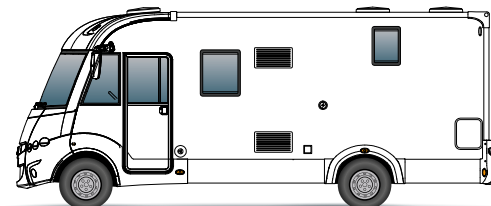

Douche indépendante séparée ①

Grand frigo 150 l ②

2 places ceintures (1+1) ③

Grand salon 4 convives ④

Soute de 1 m de hauteur ⑤

Grand lit 140 cm de largeur
aux épaules ⑥



Lit - 1

193 x 135 cm

Lit - 2

190 x 140 cm

De série

- Toit polyester
- Parois polyester antichoc
- Dessous de plancher polyester
- Freinage ABS
- Airbag conducteur
- Voie arrière élargie (1980 mm)
- Porte cellule vitrée
- Climatisation cabine
- Éclairage LED

MOBILIER
ÉLÉGANCE
(bois érable massif) OU
MONTALCINO
BRILLANT
(contemporain)

866F | SERIE 8F

Intégraux Châssis Standard FIAT

NOUVEAU
2015

PROFIL DROIT

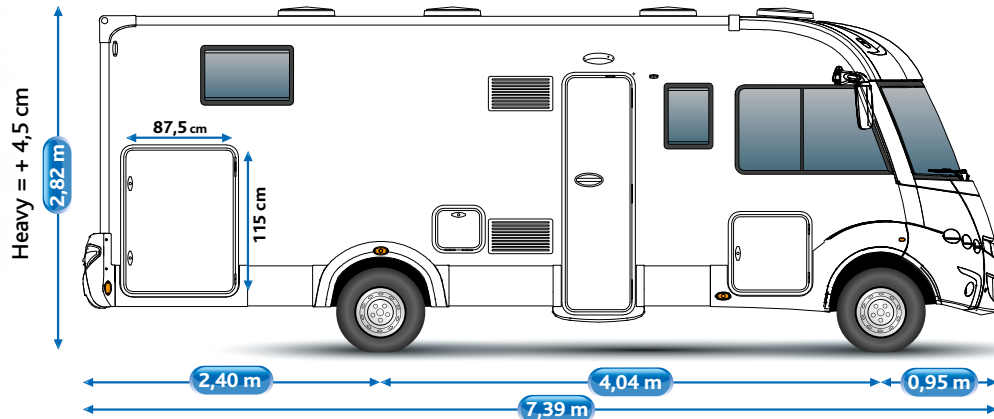
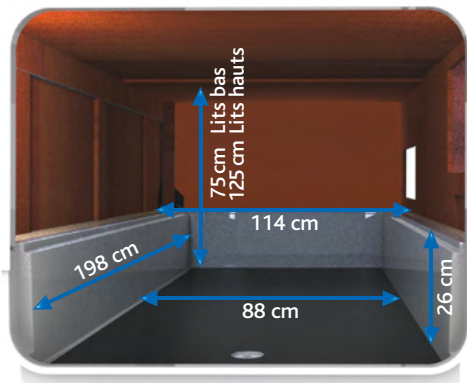

PROFIL GAUCHE

Lanterneaux TV Boiler Heki Lanterneau



Four
(option)

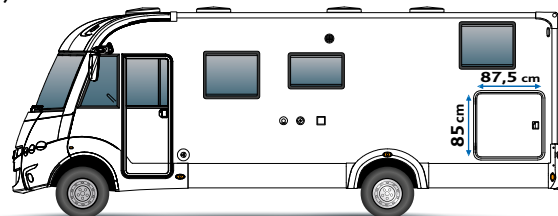

- Nouvelle salle d'eau privative « grand Luxe » avec douche indépendante ①
- Cuisine en L avec grand frigo 160 l ②
- 2 places ceintures ③
- Grand salon 5 convives ④
- Soute garage (120 cm) ⑤
- Caisson de rangement intérieur ⑥
- Lits jumeaux de 80 cm de large ⑦



Au choix

Lits hauts : penderies sous les lits
Hauteur de soute = 120 cm

Lits bas : penderies au-dessus des lits
Hauteur de soute = 80 cm

De série

- Toit polyester
- Parois polyester antichoc
- Dessous de plancher polyester
- Freinage ABS
- Airbag conducteur
- Voie arrière élargie (1980 mm)
- Caisson de rangement intérieur
- Climatisation cabine
- Éclairage LED

⑤

Lit - 1
200 x 80 cm

Lit - 2
200 x 80 cm

Lit - 3
190 x 140 cm



MOBILIER
ÉLÉGANCE
(bois érable massif) OU
MONTALCINO
BRILLANT
(contemporain)

880F | SERIE 8F

Intégraux Châssis Standard FIAT

NOUVEAU
2015



PROFIL DROIT

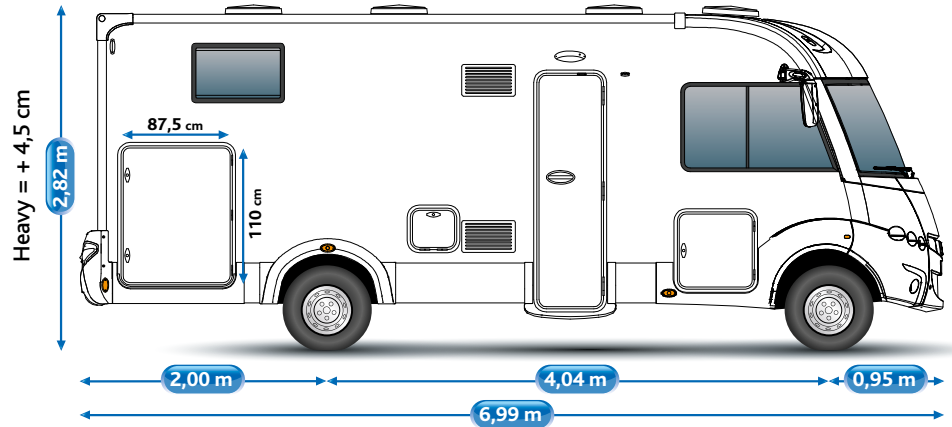

PROFIL GAUCHE

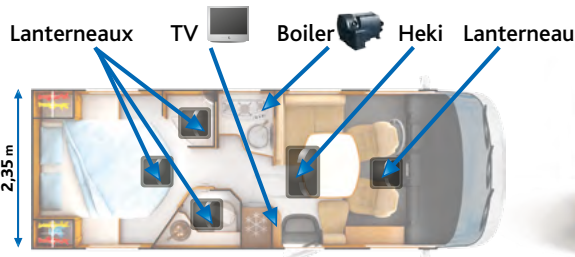

Four
(option)

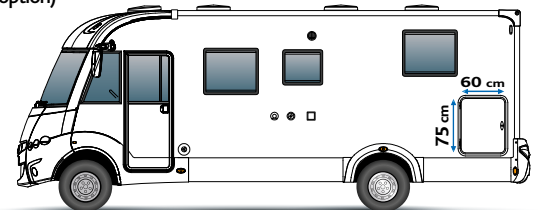

- Douche séparée grand format ①
- Cuisine en L avec frigo 134 l ②
- 2 places ceintures ③
- Grand salon 5 convives ④
- Soute garage hauteur variable ⑤
- Caisson de rangement intérieur ⑥
- Lit réglable en hauteur (300 mm) ⑦



Lit - 1
191 x 140 cm

Lit - 2
190 x 140 cm

De série

- Toit polyester
- Parois polyester antichoc
- Dessous de plancher polyester
- Freinage ABS
- Airbag conducteur
- Voie arrière élargie (1980 mm)
- Caisson de rangement intérieur
- Climatisation cabine
- Éclairage LED

**MOBILIER
ÉLÉGANCE**
(bois érable massif) OU
**MONTALCINO
BRILLANT**
(contemporain)

881F | SERIE 8F

Intégraux Châssis Standard FIAT

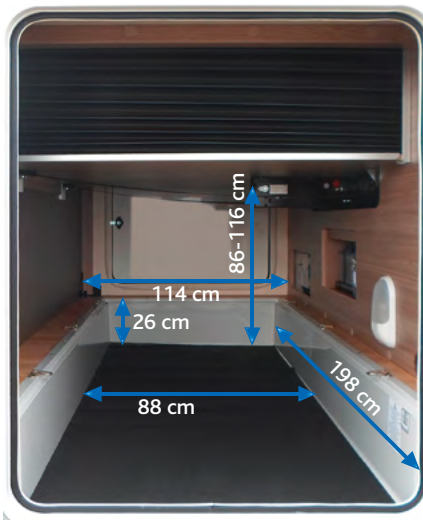

Heavy = + 4,5 cm

2,82 m

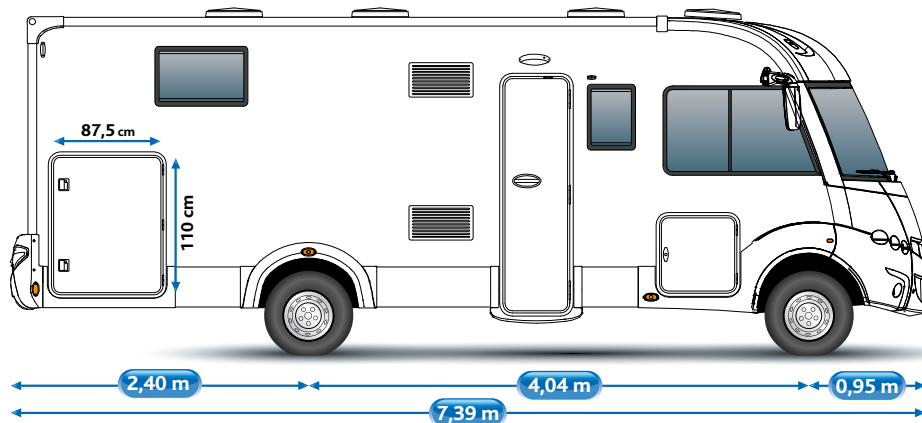

PROFIL DROIT

Lanterneaux TV Boiler Heki Lanterneau

2,35 m

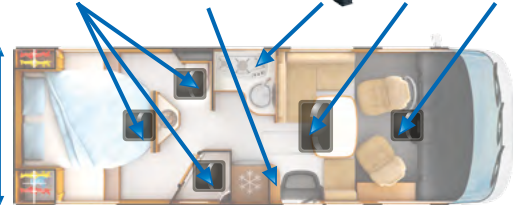

Four (option)



PROFIL GAUCHE

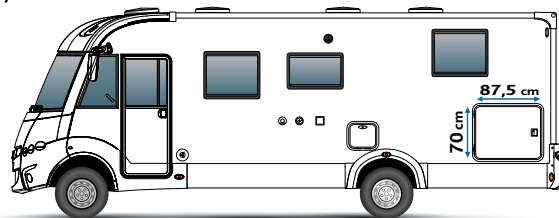

Douche séparée grand format ①

Cuisine en L ②
avec grand frigo 160 l

2 places ceintures ③

Grand salon 5 convives ④

Soute garage hauteur variable ⑤

Caisson de rangement intérieur ⑥

Lit réglable en hauteur (300 mm) ⑦



De série

- Toit polyester
- Parois polyester antichoc
- Dessous de plancher polyester
- Freinage ABS
- Airbag conducteur
- Voie arrière élargie (1980 mm)
- Caisson de rangement intérieur
- Climatisation cabine
- Éclairage LED

Lit - 1

187 x 140 cm

Lit - 2

190 x 140 cm



MOBILIER
ÉLÉGANCE
(bois érable massif) OU
MONTALCINO
BRILLANT
(contemporain)

883F | SERIE 8F

Intégraux Châssis Standard FIAT

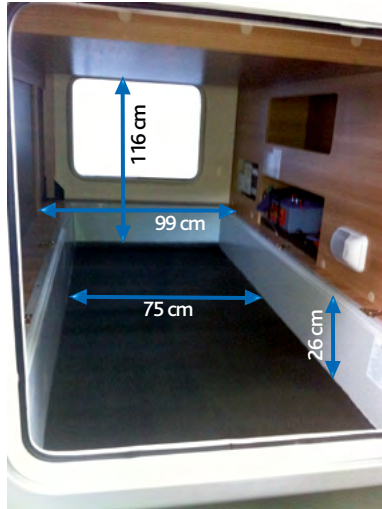

PROFIL DROIT

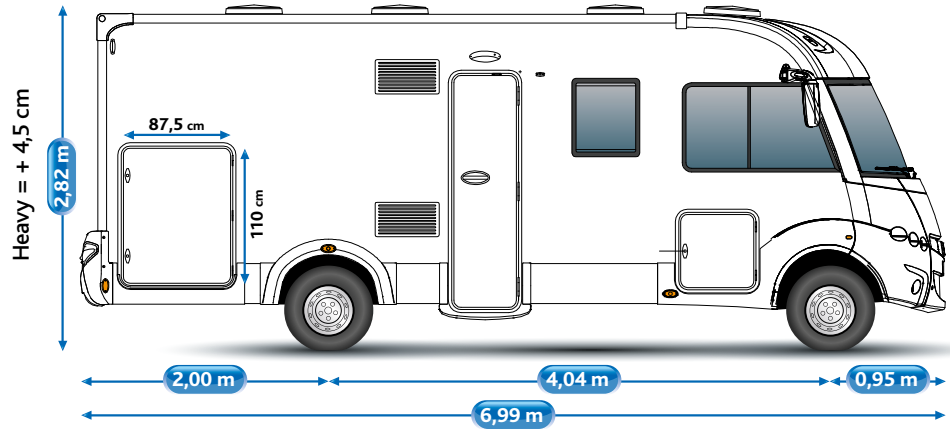

PROFIL GAUCHE

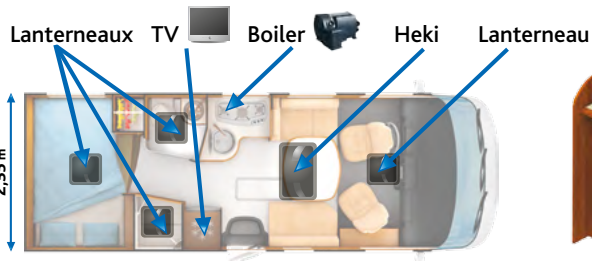

Four (option)

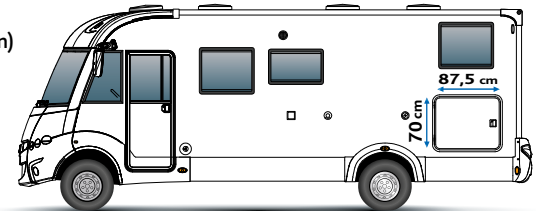

Cuisine en L ①
avec grand frigo 160 l

2 places ceintures (1+1) ②

Salon 4 convives ③

Grande soute éclairée de 1,16 m
de hauteur accessible par les 2 côtés ④

Caisson de rangement intérieur ⑤



De série

- Toit polyester
- Parois polyester antichoc
- Dessous de plancher polyester
- Freinage ABS
- Airbag conducteur
- Voie arrière élargie (1980 mm)
- Caisson de rangement intérieur
- Climatisation cabine
- Éclairage LED

Lit - 1

207 x 135 cm

Lit - 2

190 x 140 cm



890F | SERIE 8F

Intégraux Châssis Standard FIAT

NOUVEAU
2015

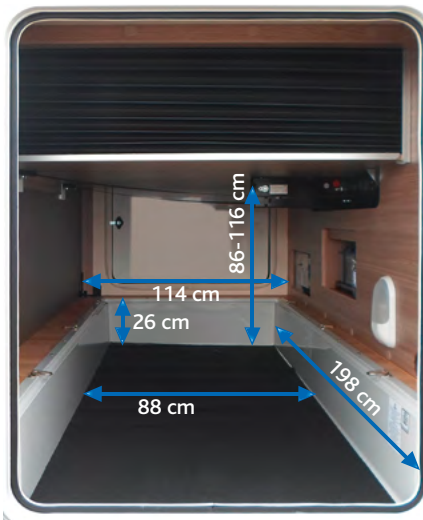

PROFIL DROIT

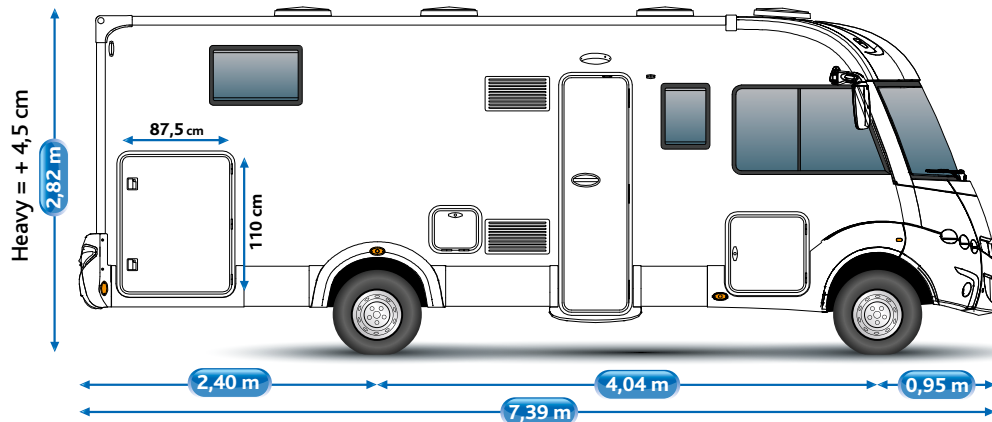

Lanterneaux TV Boiler Heki Lanterneau



Four
(option)



PROFIL GAUCHE

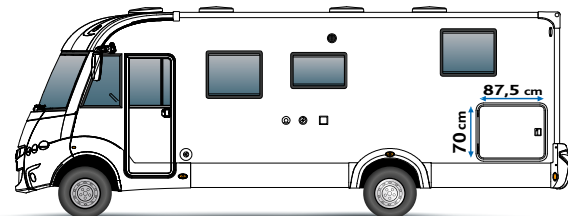

Douche indépendante ①

Cuisine en L ②
avec grand frigo 160 l

2 places ceintures ③

Grand salon 5 convives ④

Soute garage hauteur variable ⑤

Caisson de rangement intérieur ⑥

Grand lit 140 cm de largeur
aux épaules réglable en hauteur
(300 mm) ⑦



De série

- Toit polyester
- Parois polyester antichoc
- Dessous de plancher polyester
- Freinage ABS
- Airbag conducteur
- Voie arrière élargie (1980 mm)
- Caisson de rangement intérieur
- Climatisation cabine
- Éclairage LED

Lit - 1

191 x 140 cm

Lit - 2

190 x 140 cm



MOBILIER
ÉLÉGANCE
(bois érable massif) OU
MONTALCINO
BRILLANT
(contemporain)

SERIE 9dF | INTÉGRAUX

Châssis Spécial | Double plancher technique

6,99 m

980dF

NOUVEAU
2015



7,39 m

990dF



Porteurs FIAT

Châssis Spécial

| | | FIAT | | | |
|--------------------------------|------|--------------|--------------------------|--------------------------|--------------------------|
| | | 35 L | | HEAVY | |
| Version | | 2,3 L 130 ch | 2,3 L 148 ch (option) | 2,3 L 148 ch (option) | 3,0 L 178 ch (option) |
| PTAC | | 3500/3650* | 3500/3650* | 4250 ² | 4400 ² |
| Cylindrée (cm ³) | | 2287 | 2287 | 2287 | 2999 |
| Puissance administrative (cv) | | 8 | 8 | 8 | 10 |
| Puissance maximale (kw) | | 96 | 109 | 109 | 130 |
| Puissance DIN (ch) | | 130 | 148 | 148 | 178 |
| Couple maxi (Nm) | | 320 | 350 | 350 | 400 |
| Régime de couple maxi (tr/min) | | 2000-3000 | 1500-2500 | 1500-2500 | 1400-3000 |
| Empattement | | | | | |
| 980dF 990dF | 4035 | SÉRIE* | OPTION* | OPTION ² | OPTION ² |

980dF | SERIE 9dF

Intégraux Châssis Spécial / Double plancher technique

NOUVEAU
2015

PROFIL DROIT

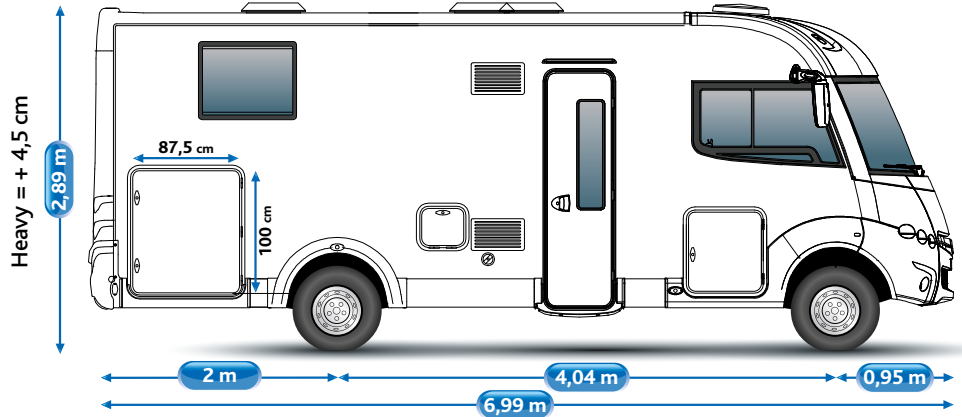
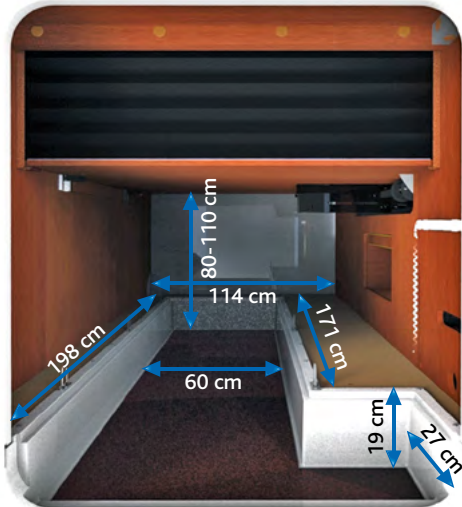

PROFIL GAUCHE

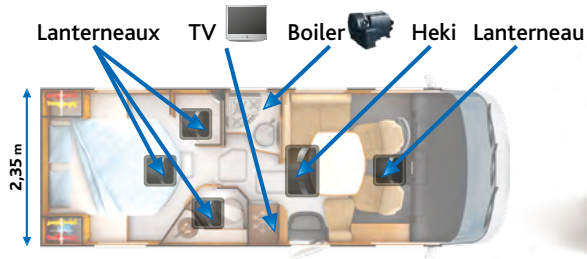

Four
(option)

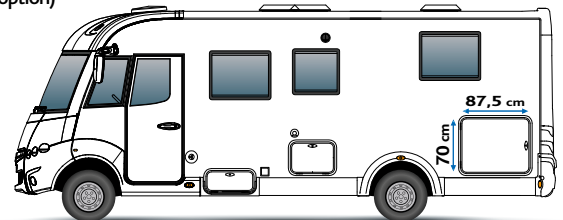

Salle d'eau ①
avec douche indépendante

Frigo 134 l ②

2 places ceintures ③

Grand salon 5 convives ④

Soute garage hauteur variable ⑤

Caisson de rangement intérieur ⑥

Grand lit 140 cm de largeur
aux épaules réglable en hauteur
(300 mm) ⑦



De série

- Toit polyester à recouvrement et antigrèle
- Parois polyester antichoc
- Dessous de plancher polyester
- Freinage ABS
- Airbag conducteur
- Voie arrière élargie (1980 mm)
- Caisson de rangement intérieur
- Climatisation cabine
- Éclairage LED
- Caméra de recul
+ écran de contrôle

Lit - 1

191 x 140 cm

Lit - 2

190 x 140 cm



MOBILIER
ÉLÉGANCE
(bois érable massif) OU
MONTALCINO
BRILLANT
(contemporain)

990dF | SERIE 9dF

Intégraux Châssis Spécial / Double plancher technique

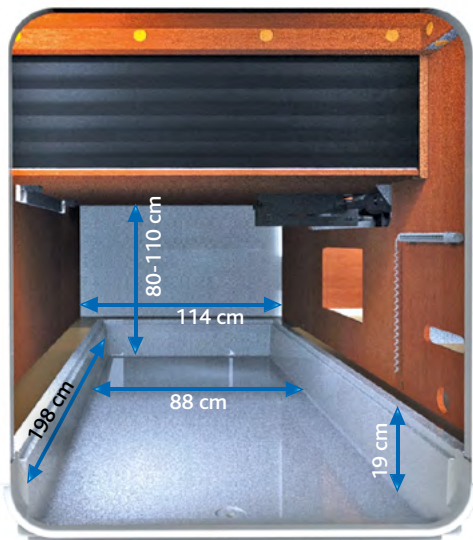

Heavy = + 4,5 cm

2,89 m

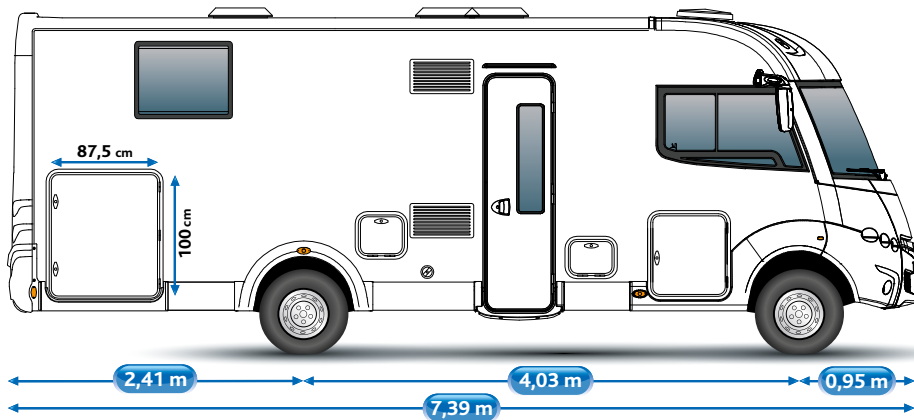

PROFIL DROIT

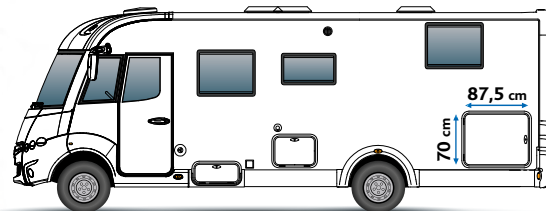
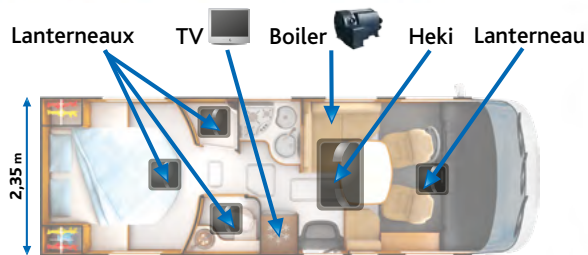

PROFIL GAUCHE

Nouvelle salle d'eau privative ①
« grand Luxe »
avec douche indépendante

Grand frigo 160 l ②

2 places ceintures ③

Grand salon 5 convives ④

Soute garage hauteur variable ⑤

Caisson de rangement intérieur ⑥

Grand lit 140 cm de largeur
aux épaules réglable en hauteur
(300 mm) ⑦



De série

- Toit polyester à recouvrement et antigrèle
- Parois polyester antichoc
- Dessous de plancher polyester
- Freinage ABS
- Airbag conducteur
- Voie arrière élargie (1980 mm)
- Caisson de rangement intérieur
- Climatisation cabine
- Éclairage LED
- Caméra de recul
+ écran de contrôle

Lit - 1

191 x 140 cm

Lit - 2

190 x 140 cm



MOBILIER
ÉLÉGANCE
(bois érable massif) OU
MONTALCINO
BRILLANT
(contemporain)

SERIE 90dF | INTÉGRAUX

Châssis AL-KO

Double plancher rangement

DESIGN
EDITION

6,49 m

9048dF



6,99 m

9083dF

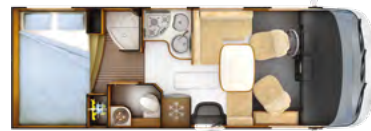

7,39 m

9060dF Mobily

NOUVEAU
2015



9066dF (option ALDE)



9090dF (option ALDE)



7,99 m

9000dFH (ALDE série)



9005dFH (ALDE série)

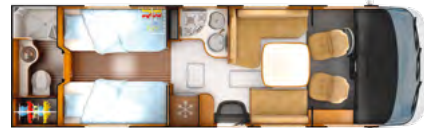

Porteurs FIAT

Châssis AL-KO

| | | FIAT | | | |
|-----------------------------------|------|--------------|--------------------------|--------------------------|--------------------------|
| | | 35 L | | HEAVY | |
| Version | | 2,3 L 130 ch | 2,3 L 148 ch (option) | 2,3 L 148 ch (option) | 3,0 L 178 ch (option) |
| PTAC | | 3500/3700* | 3500/3700* | 4400 ² | 4400 |
| Cylindrée (cm ³) | | 2287 | 2287 | 2287 | 2999 |
| Puissance administrative (cv) | | 8 | 8 | 8 | 10 |
| Puissance maximale (kw) | | 96 | 109 | 109 | 130 |
| Puissance DIN (ch) | | 130 | 148 | 148 | 178 |
| Couple maxi (Nm) | | 320 | 350 | 350 | 400 |
| Régime de couple maxi (tr/min) | | 2000-3000 | 1500-2500 | 1500-2500 | 1400-3000 |
| Empattement | | | | | |
| 9048dF | 3800 | SÉRIE* | OPTION* | OPTION ² | OPTION |
| 9083dF | 4035 | SÉRIE* | OPTION* | OPTION ² | OPTION |
| 9060dF Mobily 9066dF 9090dF | 4300 | SÉRIE* | OPTION* | OPTION ² | OPTION |
| 9000dFH 9005dFH | 4700 | NON | NON | SÉRIE | OPTION |

9048dF | SERIE 90dF

Intégraux Châssis AL-KO / Double plancher rangement



PROFIL DROIT

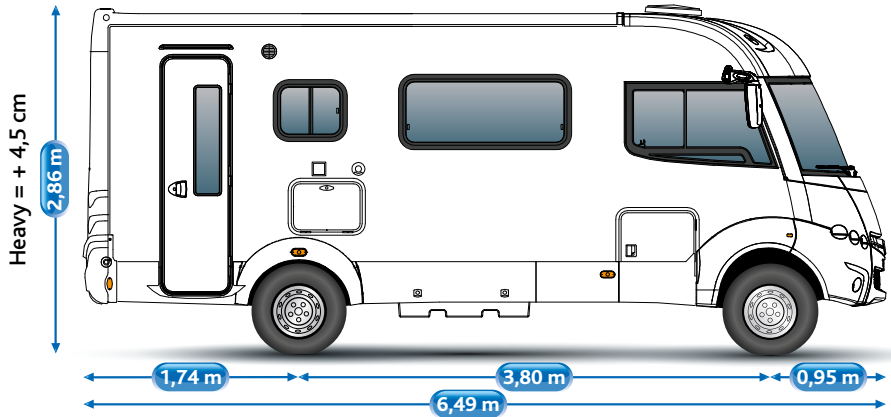
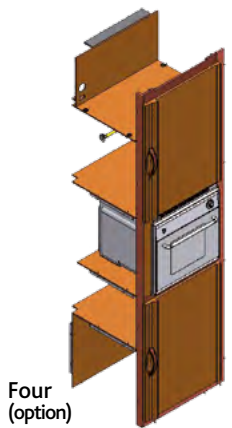

PROFIL GAUCHE

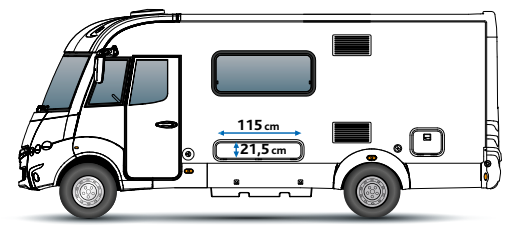
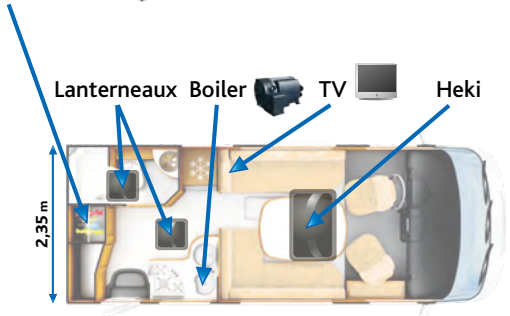

- Grande douche rectangulaire ①
- Cuisine en L multifonctionnelle avec grand frigo 160 l ②
- 2 places ceintures ③
- Salon avant « XXL » 1,80 m ④
8 convives
- Accès double plancher intérieur/extérieur ⑤
- Grande banquette avec couchage 1 personne ⑥



Lit - 1
210 x 160 cm

Lit - 2
190 x 140 cm

De série

- Toit polyester à recouvrement et antigèrle
- Parois polyester antichoc
- Dessous de plancher polyester
- Freinage ABS
- + régulateur de vitesse
- Airbag conducteur
- Voie arrière élargie (1980 mm)
- Double plancher
- + 3° niveau de rangement
- Feux diurnes LED face avant
- Climatisation cabine
- Châssis AL-KO
- Éclairage LED
- Design Edition
- Caméra de recul
- + écran de contrôle

**DESIGN
EDITION**

- Mobilier Élegance brillant
- Lumière d'ambiance LED
- Plan de travail cuisine avec éclairage LED

**MOBILIER
ÉLÉGANCE
BRILLANT**

9060dFMobily | SERIE 90dF

Intégraux Châssis AL-KO / Double plancher rangement

NOUVEAU
2015

DESIGN
EDITION

Modèle breveté



PROFIL DROIT

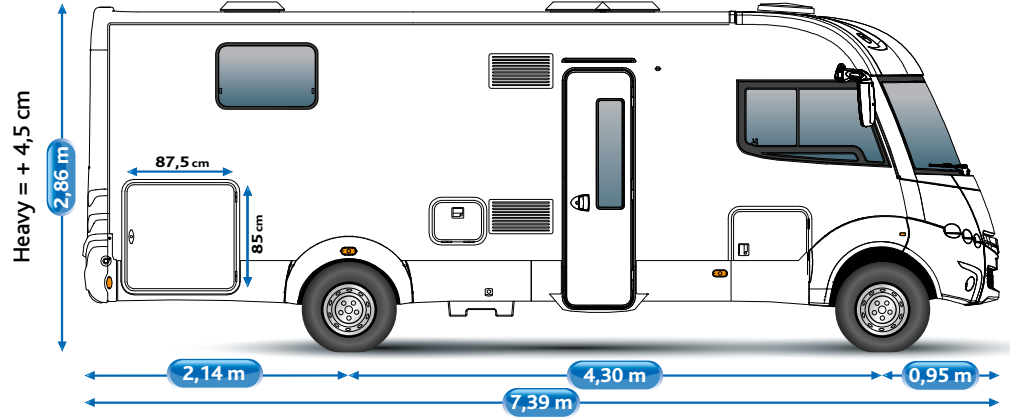
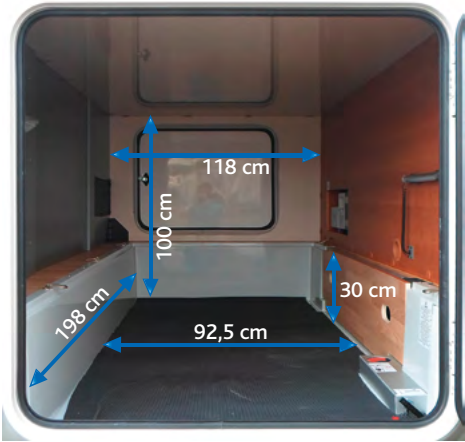

PROFIL GAUCHE

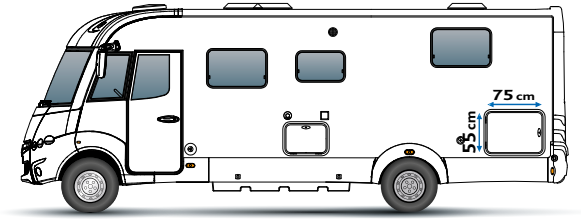
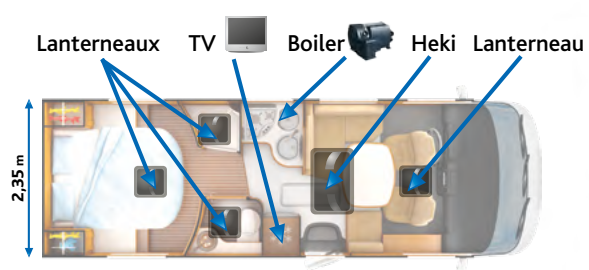

Nouvelle salle d'eau privative « grand Luxe » avec douche indépendante ①

Cuisine en L multifonctionnelle avec grand frigo 160 l ②
2 places ceintures ③

Grand salon 5 convives ④
Accès double plancher intérieur/extérieur ⑤

Lits modulables : lit central, à la française ou lits jumeaux, au choix. ⑥
Mobiliier chambre modulable (penderie et placards pavillons)



Lit - 1

Lit central ou à la française :
190 x 145 cm

Lits jumeaux : 200* x 72,5 cm
*(+ 10 cm avec ajout matelas)

Lit - 2

190 x 140 cm



- Mobilier Élegance brillant
- Lumière d'ambiance LED
- Plan de travail cuisine avec éclairage LED



De série

- Toit polyester à recouvrement et antigrêle
- Parois polyester antichoc
- Dessous de plancher polyester
- Freinage ABS + régulateur de vitesse
- Airbag conducteur
- Voie arrière élargie (1980 mm)
- Double plancher + 3° niveau de rangement
- Feux diurnes LED face avant
- Climatisation cabine
- Châssis AL-KO
- Éclairage LED
- Design Edition
- Caméra de recul + écran de contrôle

9066dF | SERIE 90dF

Intégraux Châssis AL-KO / Double plancher rangement
Option ALDE



PROFIL DROIT

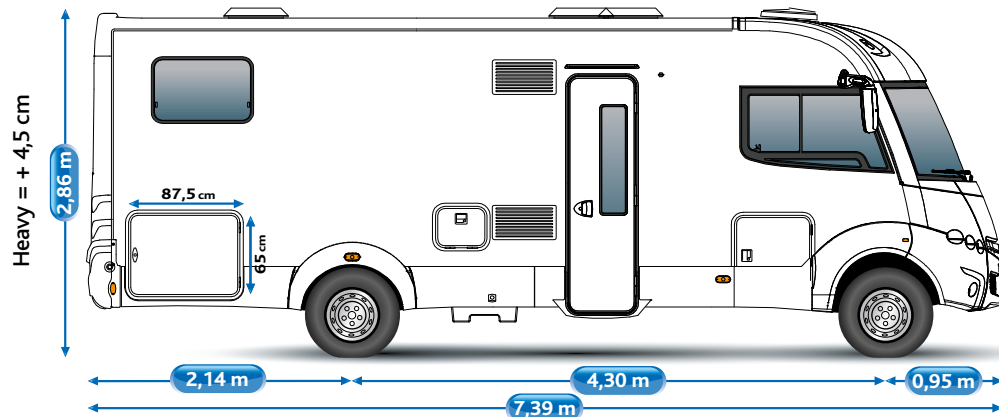
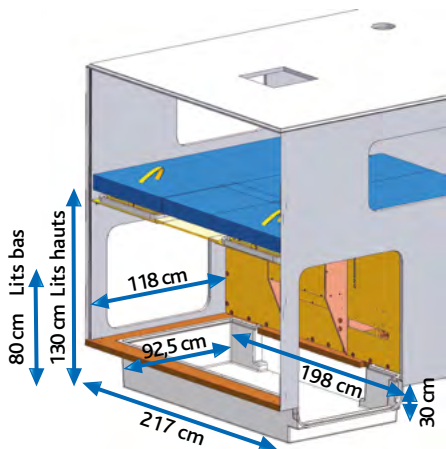

PROFIL GAUCHE

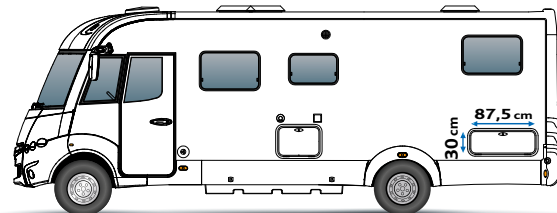
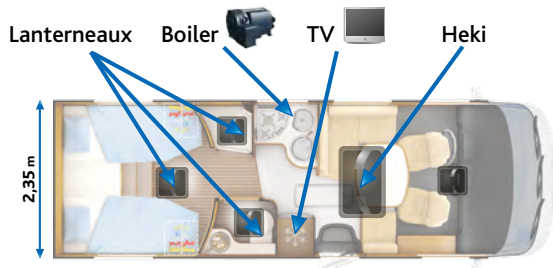

Nouvelle salle d'eau privative
« grand Luxe » avec
douche indépendante ①

Cuisine en L multifonctionnelle
avec grand frigo 160 l ②

2 places ceintures ③

Grand salon 5 convives ④

Soute garage avec décaissé polyester ⑤

Accès double plancher
intérieur/extérieur ⑥

Lits jumeaux de 80 x 200 cm ⑦

Au choix

Lits hauts (TRUMA) : penderies
sous les lits - Hauteur de soute = 120 cm

Lits bas (TRUMA/ALDE) : penderies
au-dessus des lits - Hauteur de soute = 80 cm

De série

- Toit polyester à recouvrement et antigivre
- Parois polyester antichoc
- Dessous de plancher polyester
- Freinage ABS + régulateur de vitesse
- Airbag conducteur
- Voie arrière élargie (1980 mm)
- Double plancher + 3^e niveau de rangement
- Feux diurnes LED face avant
- Climatisation cabine
- Châssis AL-KO
- Éclairage LED
- Design Edition
- Caméra de recul + écran de contrôle



- Mobilier Élegance brillant
- Lumière d'ambiance LED
- Plan de travail cuisine avec éclairage LED

Lit - 1
200 x 80 cm

Lit - 2
200 x 80 cm

Lit - 3
190 x 140 cm

MOBILIER
ÉLÉGANCE
BRILLANT

Option ALDE
Confort Plus Arctic
(lits bas seulement)

9083dF | SERIE 90dF

Intégraux Châssis AL-KO / Double plancher rangement

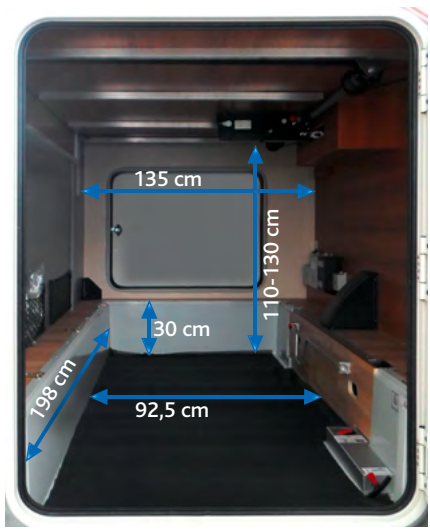

PROFIL DROIT

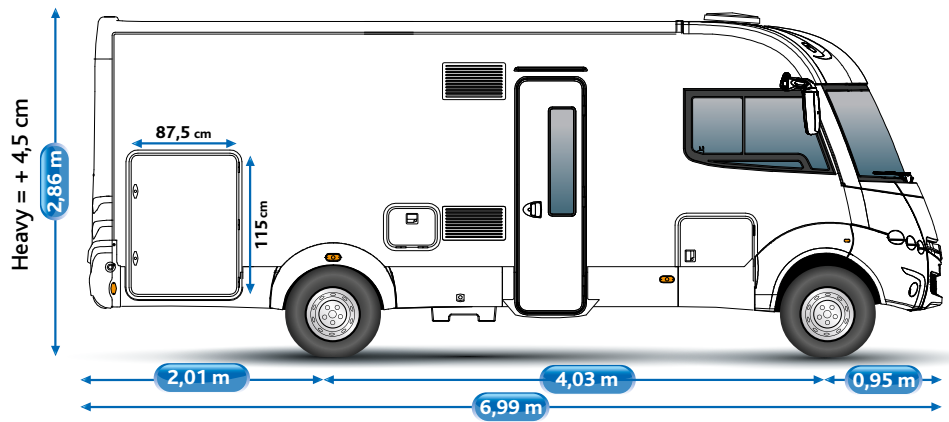

PROFIL GAUCHE

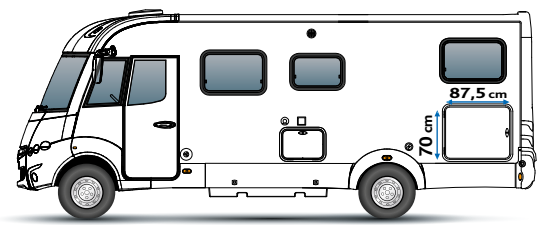
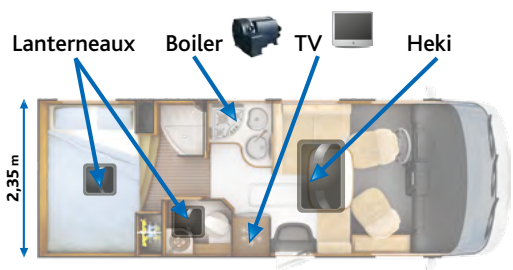

Douche séparée grand format ①

Cuisine en L multifonctionnelle
avec grand frigo 160 l ②

2 places ceintures ③

Grand salon 5 convives ④

Soute garage éclairée de 110 à 130 cm
de hauteur accessible par les 2 côtés
avec décaissé polyester,
réglable de 20 cm en hauteur ⑤

Accès double plancher
intérieur/extérieur ⑥

De série

- Toit polyester à recouvrement et antigivre
- Parois polyester antichoc
- Dessous de plancher polyester
- Freinage ABS
- + régulateur de vitesse
- Airbag conducteur
- Voie arrière élargie (1980 mm)
- Double plancher
- + 3^e niveau de rangement
- Feux diurnes LED face avant
- Climatisation cabine
- Châssis AL-KO
- Éclairage LED
- Design Edition
- Caméra de recul
- + écran de contrôle



- Mobilier Élegance brillant
- Lumière d'ambiance LED
- Plan de travail cuisine avec éclairage LED



Lit - 1
200 x 141 cm

Lit - 2
190 x 140 cm

MOBILIER
ÉLÉGANCE
BRILLANT

9090dF | SERIE 90dF

Intégraux Châssis AL-KO / Double plancher rangement
Option ALDE



Lit central sur soute hauteur réglable

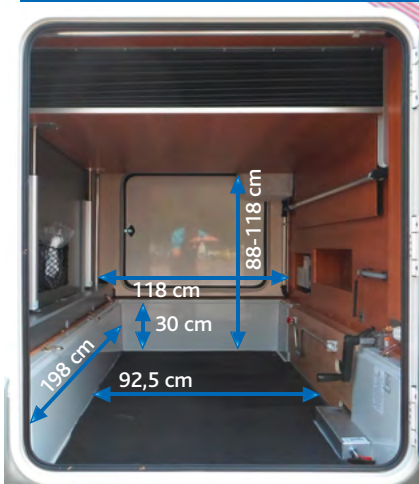

Heavy = + 4,5 cm

2,86 m

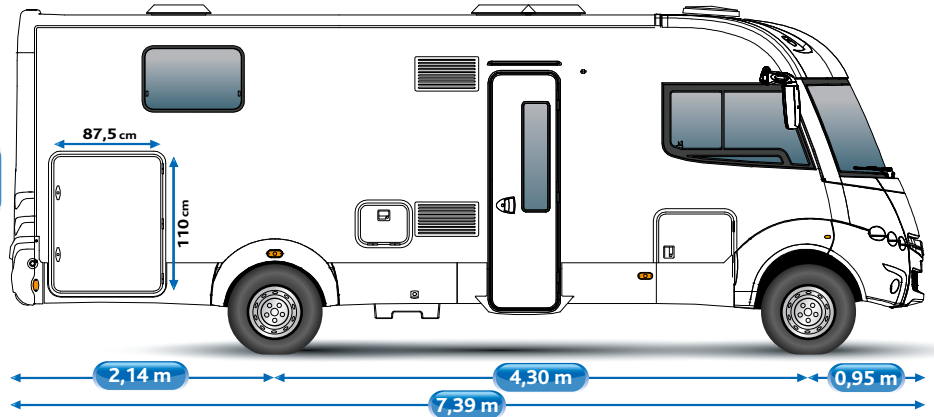

PROFIL DROIT

PROFIL GAUCHE

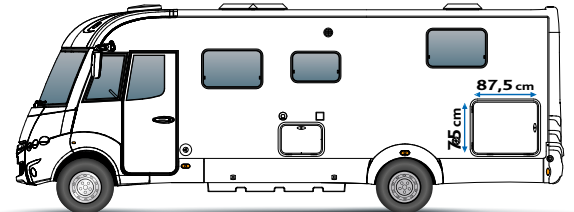
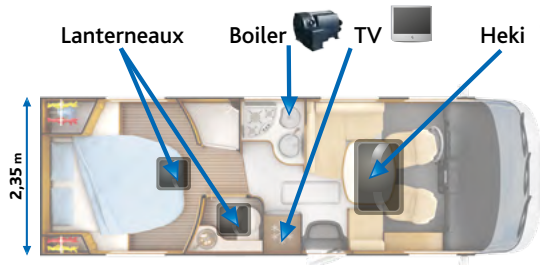

- 1 Nouvelle salle d'eau privative « grand Luxe » avec douche indépendante
- 2 Cuisine en L multifonctionnelle avec grand frigo 160 l
- 3 2 places ceintures
- 4 Grand salon 5 convives
- 5 Soute éclairée de 90 à 120 cm de hauteur accessible des 2 côtés
- 6 Accès double plancher intérieur/extérieur
- 7 Grand lit 140 x 193 cm, réglable en hauteur (300 mm)



De série

- Toit polyester à recouvrement et antigivre
- Parois polyester antichoc
- Dessous de plancher polyester
- Freinage ABS
- + régulateur de vitesse
- Airbag conducteur
- Voie arrière élargie (1980 mm)
- Double plancher
- + 3° niveau de rangement
- Feux diurnes LED face avant
- Climatisation cabine
- Châssis AL-KO
- Éclairage LED
- Design Edition
- Caméra de recul
- + écran de contrôle

DESIGN EDITION

- Mobilier Élegance brillant
- Lumière d'ambiance LED
- Plan de travail cuisine avec éclairage LED

Lit - 1

193 x 140 cm

Lit - 2

190 x 140 cm

MOBILIER ÉLÉGANCE BRILLANT

Option ALDE
Confort plus Arctic

9000dFH | **SERIE**90dFH

Intégraux Châssis AL-KO / Double plancher rangement
ALDE série



PROFIL DROIT

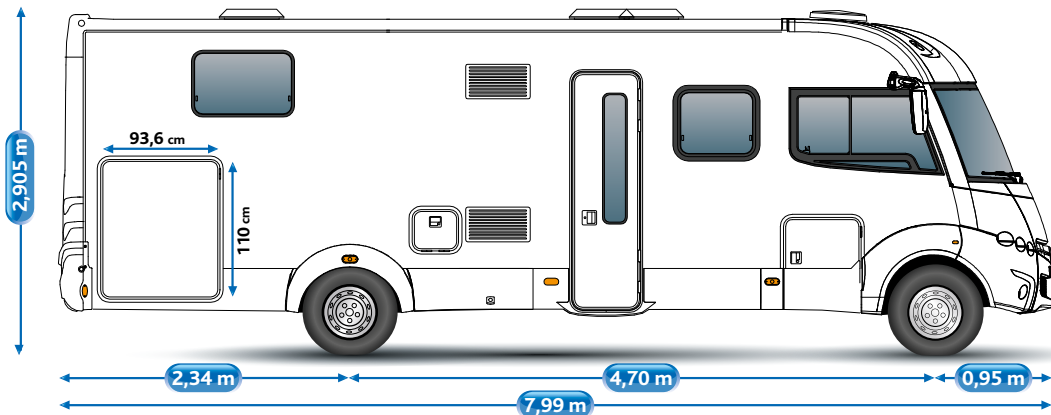
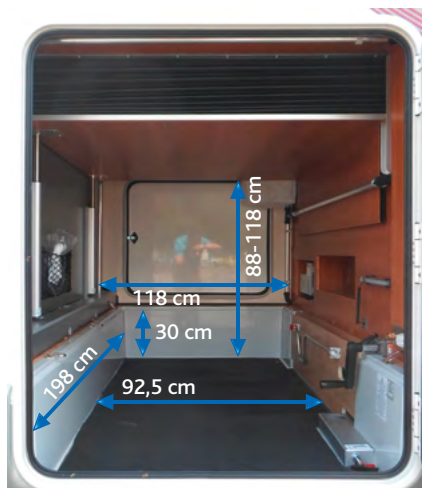

PROFIL GAUCHE

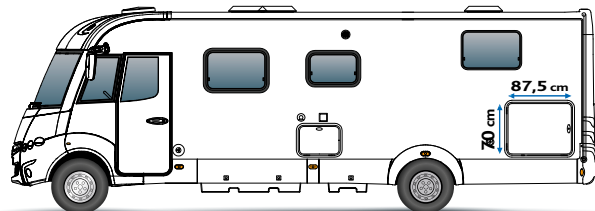
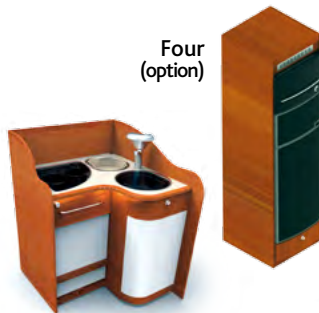
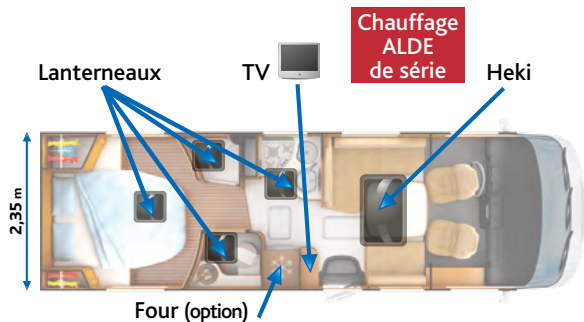

- 1 Nouvelle salle d'eau privée « grand Luxe » avec douche indépendante
- 2 Cuisine en L multifonctionnelle avec grand frigo 160 l
- 3 3 places ceintures (1+1+1)
- 4 Maxi salon « XXL » 7 convives
- 5 Soute garage hauteur variable
- 6 Accès double plancher intérieur/extérieur
- 7 Chambre privée avec porte rigide de séparation. Lit de 140 cm de largeur aux épaules - 1,93 m de long et réglable en hauteur (300 mm)

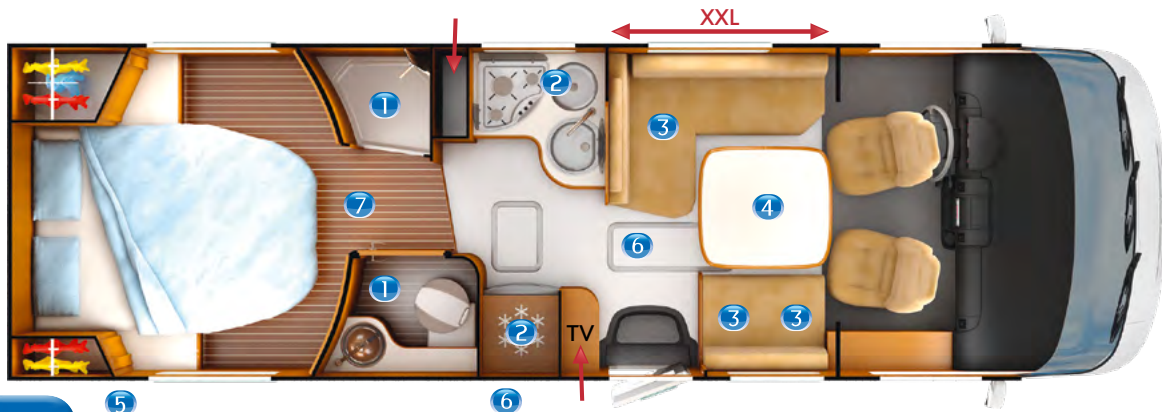

De série

- Toit polyester à recouvrement et antigivre
- Parois polyester antichoc
- Dessous de plancher polyester
- Freinage ABS + régulateur de vitesse
- Airbag conducteur
- Voie arrière élargie (1980 mm)
- Double plancher + 3^e niveau de rangement
- Feux diurnes LED face avant
- Climatisation cabine
- Châssis AL-KO
- Éclairage LED
- Design Edition
- Pare-soleil électrique
- Caméra de recul + écran de contrôle
- ALDE Confort plus Arctic
- 2^e batterie cellule
- Réservoir eau propre = 190 l
eaux usées = 100 l
- 5 places carte grise + 5 couchages

DESIGN EDITION

- Mobilier Élegance brillant
- Lumière d'ambiance LED
- Plan de travail cuisine avec éclairage LED



Lit - 1
193 x 140 cm

Lit - 2
200 x 140/95 cm

Lit - 3
190 x 140 cm

MOBILIER ÉLÉGANCE BRILLANT

9005dFH | **SERIE**90dFH

Intégraux Châssis AL-KO / Double plancher rangement
ALDE série



PROFIL DROIT

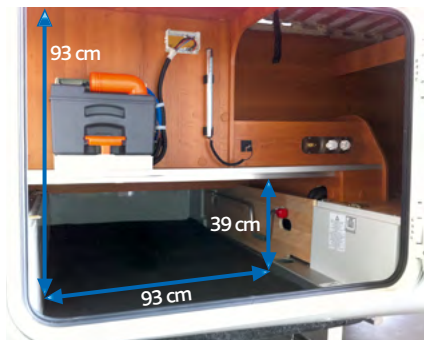

2,905 m

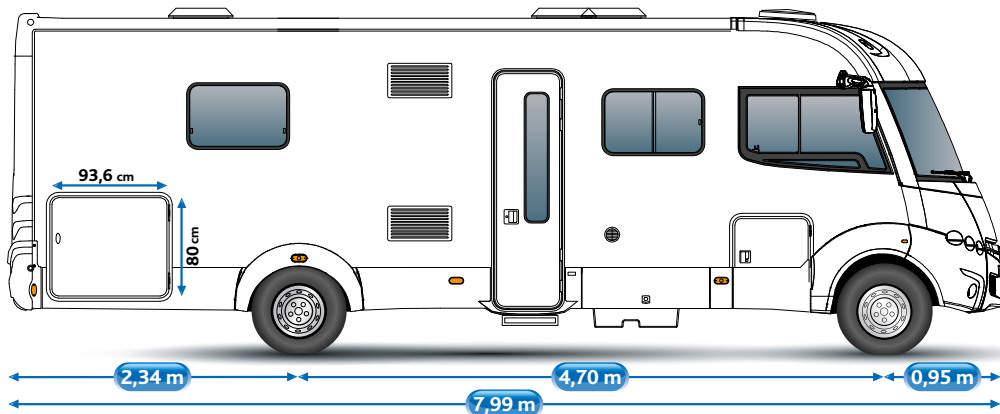

2,34 m

4,70 m

0,95 m

7,99 m

PROFIL GAUCHE

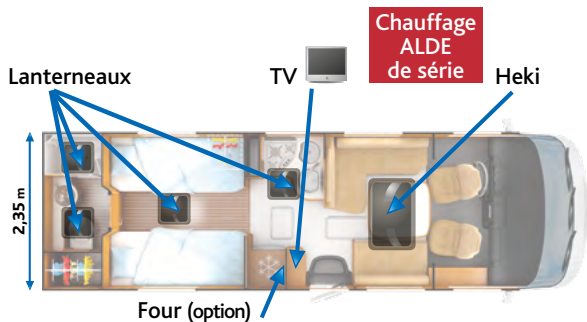

2,35 m

Chauffage
ALDE
de série

Four
(option)

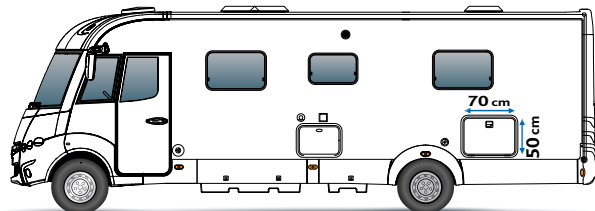

70 cm

50 cm

- Salle de bain arrière indépendante ①
- Cuisine en L multifonctionnelle avec grand frigo 160 l ②
- 3 places ceintures (1+1+1) ③
- Maxi salon « XXL » 7 convives ④
- Accès double plancher intérieur/extérieur ⑤
- Chambre privée avec cloison rigide de séparation. Lits jumeaux de 75 cm de large ⑥
- 2^e penderie ⑦



De série

- Toit polyester à recouvrement et antigivre
- Parois polyester antichoc
- Dessous de plancher polyester
- Freinage ABS + régulateur de vitesse
- Airbag conducteur
- Voie arrière élargie (1980 mm)
- Double plancher + 3^e niveau de rangement
- Feux diurnes LED face avant
- Climatisation cabine
- Châssis AL-KO
- Éclairage LED
- Design Edition
- Pare-soleil électrique
- Caméra de recul + écran de contrôle
- ALDE Confort plus Arctic
- 2^e batterie cellule
- Réservoir eau propre = 190 l
eaux usées = 100 l
- 5 places carte grise + 5 couchages

DESIGN EDITION

- Mobilier Élegance brillant
- Lumière d'ambiance LED
- Plan de travail cuisine avec éclairage LED



- | | | | |
|----------------|----------------|------------------|----------------|
| Lit - 1 | Lit - 2 | Lit - 3 | Lit - 4 |
| 198 x 75 cm | 198 x 75 cm | 200 x 140/116 cm | 190 x 140 cm |

MOBILIER ÉLÉGANCE BRILLANT

SERIE 10 | INTÉGRAUX

Châssis AL-KO Double plancher rangement



8,50 m

10000
(ALDE série)



10001
(ALDE série)



Porteurs FIAT

Châssis AL-KO Double plancher

| | | FIAT | |
|--------------------------------|------|--------------|--------------------------|
| | | HEAVY | |
| Version | | 2,3 L 148 ch | 3,0 L 178 ch (option) |
| PTAC | | 5 t | 5 t |
| Cylindrée (cm ³) | | 2287 | 2999 |
| Puissance administrative | | 8 | 10 |
| Puissance maximale (kw) | | 109 | 130 |
| Puissance DIN (ch) | | 148 | 178 |
| Couple maxi (Nm) | | 350 | 400 |
| Régime de couple maxi (tr/min) | | 1500-2500 | 1400-3000 |
| Empattement | | | |
| 10000 10001 | 4300 | SÉRIE | OPTION |

10000 | SERIE 10

Intégraux Châssis AL-KO / Double plancher rangement
ALDE série



PROFIL DROIT

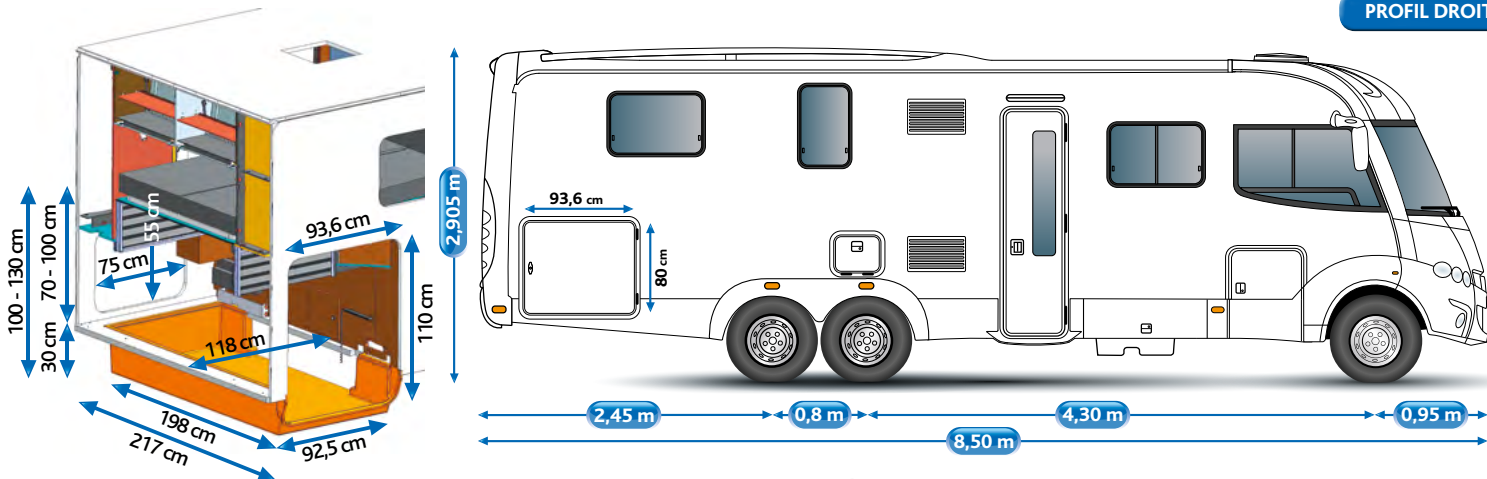

PROFIL GAUCHE



1 Nouvelle salle d'eau privative
« grand luxe » avec
douche indépendante

2 Cuisine « XXL » avec grand plan
de travail et grand frigo 160 l
« Techtower » avec four

3 6 places ceintures

4 Salon avant « XXL »
1,80 m - 8 convives

5 Soute garage hauteur variable

6 Accès double plancher
intérieur/extérieur

7 Chambre privative avec porte rigide
de séparation. Lit de 140 cm de largeur
aux épaules - 1,93 m de long et
réglable en hauteur manuellement
(300 mm)



De série

- Toit polyester à recouvrement et antigivre
- Parois polyester antichoc
- Dessous de plancher polyester
- Freinage ABS + régulateur de vitesse
- Airbag conducteur + passager
- Double essieu à voie élargie
- Double plancher + 3^e niveau de rangement
- Feux diurnes LED face avant
- Ossature polyuréthane
- Climatisation cabine
- Porte chauffeur 2 points de fermeture
- Châssis AL-KO
- Lit cabine électrique
- Pare-soleil électrique
- Caméra de recul + écran de contrôle
- Éclairage d'ambiance LED
- Éclairage automatique des placards pavillons hauts
- ALDE Confort plus Arctic
- Plan de travail cuisine design
- Frigo « Techtower » avec four
- 2^e batterie cellule
- Réservoir eau propre = 300 l
eaux usées = 150 l
- WC avec système SOG + 2^e cassette wc
- 6 places carte grise + 6 couchages



Lit - 1
193 x 140 cm

Lit - 2
200 x 145 cm

Lit - 3
190 x 140 cm

MOBILIER DISTINCTION BRILLANT

(bois massif avec placage bois
véritable et vernis
multicouche façon
yacht)

10001 | SERIE 10

Intégraux Châssis AL-KO / Double plancher rangement
ALDE série

DESIGN
EDITION

PROFIL DROIT

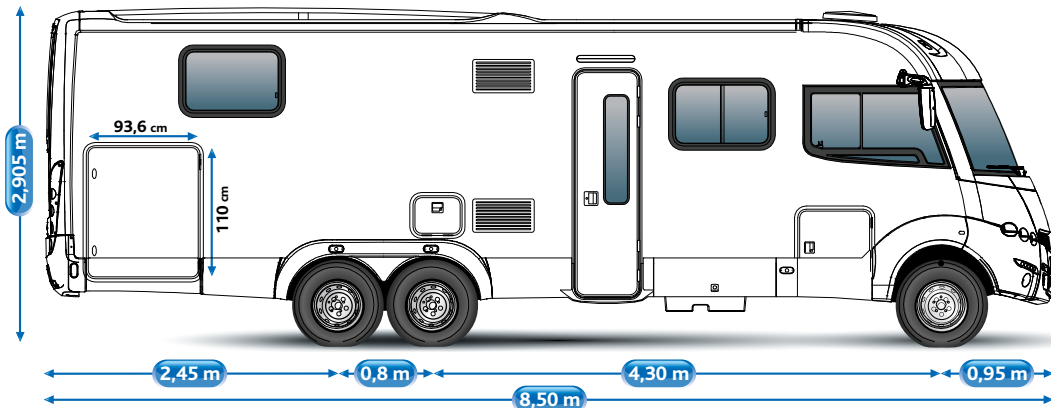
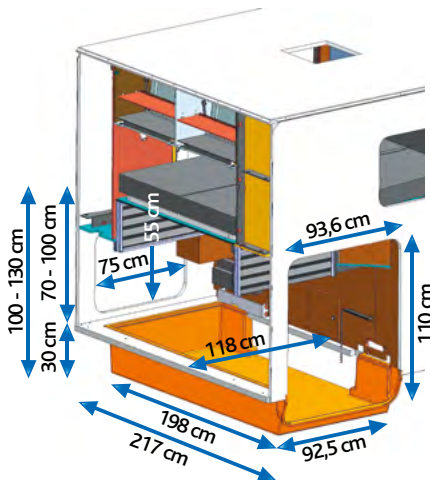

PROFIL GAUCHE

Lanterneaux
Boiler
TV
Heki

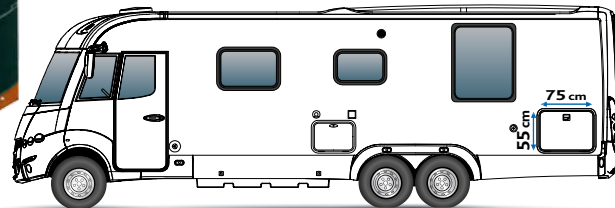
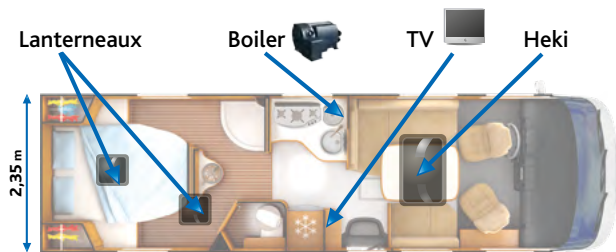

1 Nouvelle salle d'eau privative « grand luxe » avec douche indépendante en verre, colonne vasque centrale et WC séparé

2 Cuisine « XXL » avec grand plan de travail et grand frigo 160 l « Techtower » avec four

3 6 places ceintures

4 Salon avant « XXL »

1,60 m - 8 convives

5 Soute garage hauteur variable

6 Accès double plancher intérieur/extérieur

7 Chambre privative avec double porte coulissante de séparation. Lit de 140 cm de largeur aux épaules - 2 m de long et réglable en hauteur minimum (300 mm)



De série

- Toit polyester à recouvrement et antigivre
- Parois polyester antichoc
- Dessous de plancher polyester
- Freinage ABS + régulateur de vitesse
- Airbag conducteur + passager
- Double essieu à voie élargie
- Double plancher + 3^e niveau de rangement
- Feux diurnes LED face avant
- Ossature polyuréthane
- Climatisation cabine
- Porte chauffeur 2 points de fermeture
- Châssis AL-KO
- Lit cabine électrique
- Pare-soleil électrique
- Caméra de recul + écran de contrôle
- Éclairage d'ambiance LED
- Éclairage automatique des placards pavillons hauts
- ALDE Confort plus Arctic
- Plan de travail cuisine design
- Frigo « Techtower » avec four
- 2^e batterie cellule
- Réservoir eau propre = 300 l
eaux usées = 150 l
- WC avec système SOG + 2^e cassette wc
- 6 places carte grise + 6 couchages



Lit - 1
200 x 140 cm

Lit - 2
200 x 145 cm

Lit - 3
190 x 140 cm

MOBILIER DISTINCTION BRILLANT

(bois massif avec placage bois véritable et vernis multicouche façon yacht)

SERIE DISTINCTION | INTÉGRAUX

Châssis AL-KO / Double Plancher Technique

7,39 m

i81

NOUVEAU
2015



i90

NOUVEAU
2015

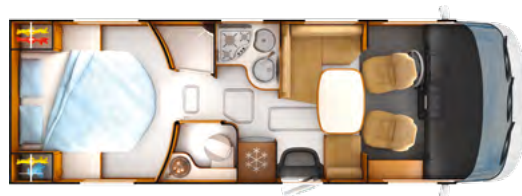

Porteurs FIAT

Intégraux AL-KO

| | | FIAT | | | |
|--------------------------------|-------------|---------------|--------------------------|---------------------------|--------------------------|
| | | 35 L | | HEAVY | |
| Version | | 2,3 L 130 ch | 2,3 L 148 ch (option) | 2,3 L 148 ch (option) | 3,0 L 178 ch (option) |
| PTAC | | 3500/3700* | 3500/3700* | 4400 ² | 4400 |
| Cylindrée (cm ³) | | 2287 | 2287 | 2287 | 2999 |
| Puissance administrative (cv) | | 8 | 8 | 8 | 10 |
| Puissance maximale (kw) | | 96 | 109 | 109 | 130 |
| Puissance DIN (ch) | | 130 | 148 | 148 | 178 |
| Couple maxi (Nm) | | 320 | 350 | 350 | 400 |
| Régime de couple maxi (tr/min) | | 2000-3000 | 1500-2500 | 1500-2500 | 1400-3000 |
| Empattement | | | | | |
| i81 | 4300 | SÉRIE* | OPTION* | OPTION² | OPTION |
| i90 | | | | | |

i81 | **SERIE** DISTINCTION

Intégraux Châssis AL-KO / Double Plancher Technique

NOUVEAU
2015

PROFIL DROIT

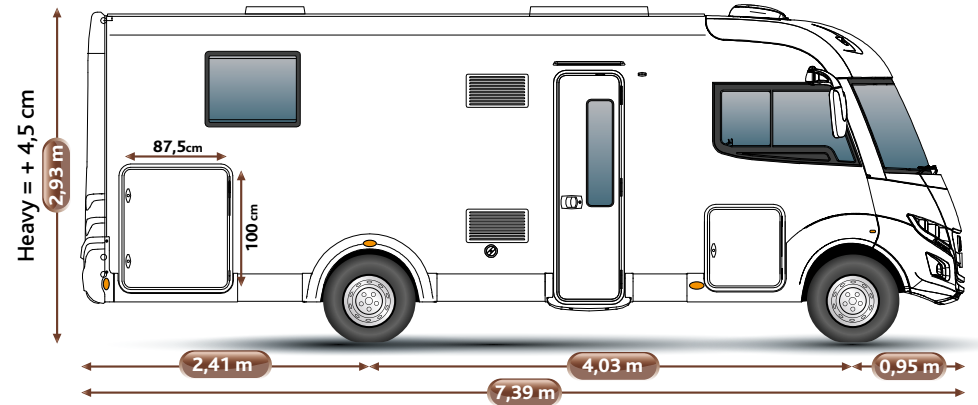
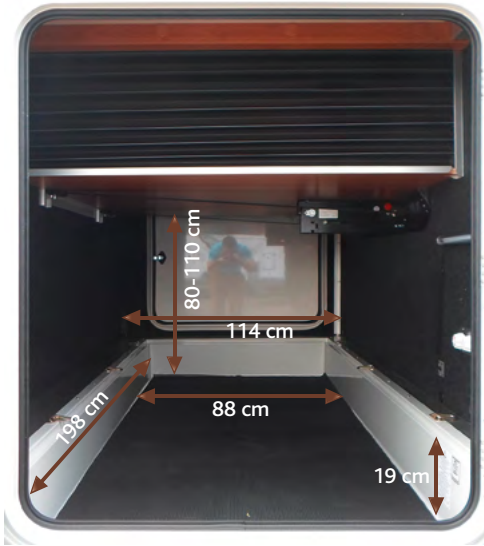

PROFIL GAUCHE

Lanterneaux TV Boiler Heki Lanterneau



Four (option)

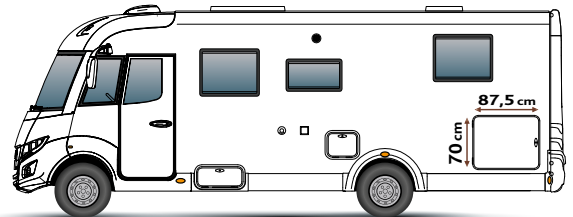
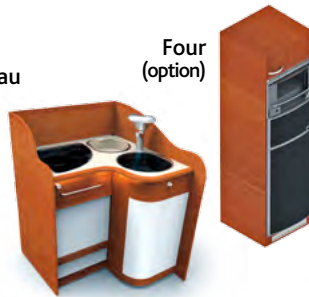

Salle d'eau privative « grand luxe »
avec douche indépendante ①

Cuisine en L multifonctionnelle
avec grand frigo 160 l ②

2 places ceintures ③

Grand salon 5 convives ④

Soute garage hauteur variable ⑤

Caisson de rangement intérieur ⑥

Grand lit 190 x 140 cm,
réglable en hauteur (300 mm) ⑦



De série

- Carrosserie Design arrondie
- Ossature (toit paroi plancher)
100% polyuréthane
- Toit polyester
- Parois polyester antichoc
- Dessous de plancher polyester
- Freinage ABS
- + régulateur de vitesse
- Airbag conducteur
- Voie arrière élargie (1980 mm)
- Feux diurnes LED face avant
- Climatisation cabine
- Porte chauffeur 2 points
de fermeture
- Châssis AL-KO
- Caméra de recul
- + écran de contrôle
- Éclairage d'ambiance

Lit - 1
187 x 140 cm

Lit - 2
190 x 140 cm



MOBILIER
DISTINCTION
GRAND
BRILLANT

i90 | **SERIE** DISTINCTION

Intégraux Châssis AL-KO / Double Plancher Technique

NOUVEAU
2015

PROFIL DROIT

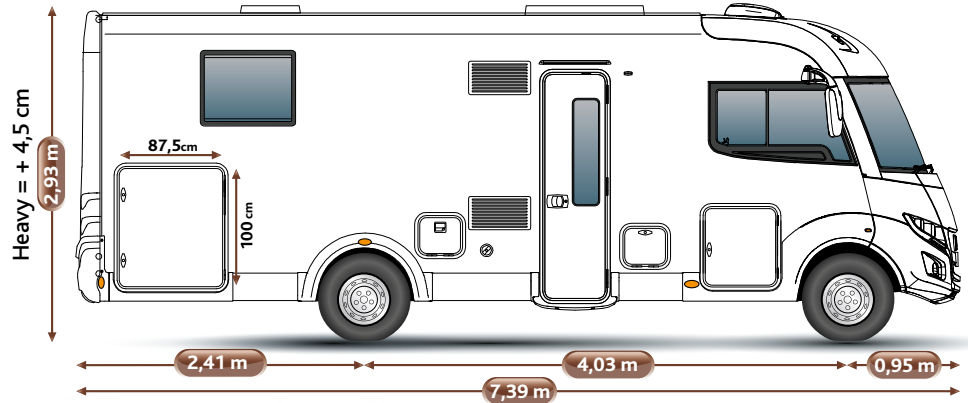
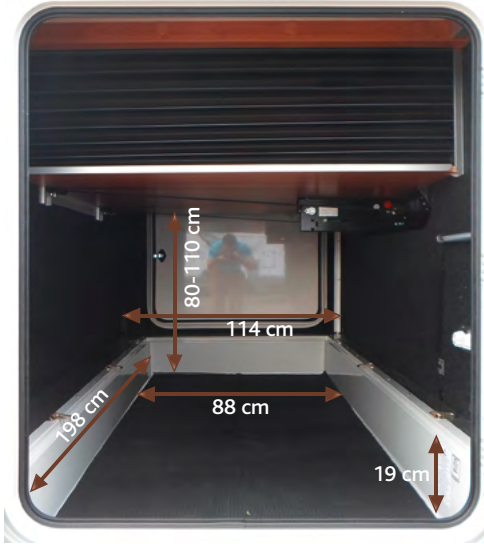

PROFIL GAUCHE

Lanterneaux TV Boiler Heki Lanterneau



Four
(en option)

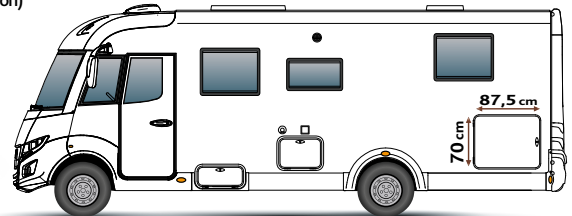

Salle d'eau privative « grand luxe »
avec douche indépendante ①

Cuisine en L multifonctionnelle
avec grand frigo 160 l ②

2 places ceintures ③

Grand salon 5 convives ④

Soute garage hauteur variable ⑤

Caisson de rangement intérieur ⑥

Grand lit 193 x 140 cm,
réglable en hauteur (300 mm) ⑦



⑤

De série

- Carrosserie Design arrondie
- Ossature (toit paroi plancher)
100% polyuréthane
- Toit polyester
- Parois polyester antichoc
- Dessous de plancher polyester
- Freinage ABS
- + régulateur de vitesse
- Airbag conducteur
- Voie arrière élargie (1980 mm)
- Feux diurnes LED face avant
- Climatisation cabine
- Porte chauffeur 2 points
de fermeture
- Châssis AL-KO
- Caméra de recul
- + écran de contrôle
- Éclairage d'ambiance



Lit - 1

193 x 140 cm

Lit - 2

190 x 140 cm

MOBILIER
DISTINCTION
GRAND
BRILLANT

ÉQUIPEMENTS DE SÉRIE

MOBILIER

Supreme

Nouvelle teinte avec bi-ton bois crème

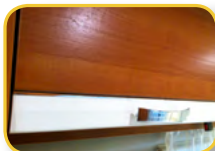

Montalcino Brillant

Nouvelle teinte contemporaine avec revêtement brillant

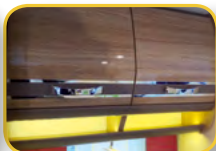

Elegance

Partie basse érable massif avec insert aluminium brossé



DESIGN EDITION

Elegance Brillant

Porte brillante, partie basse érable massif



DESIGN EDITION

Distinction vernis

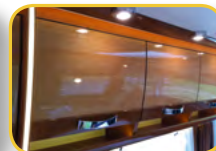

Placage bois, partie basse érable massif avec revêtement vernis multicouche

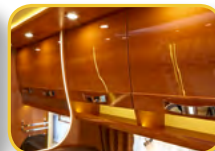

Distinction Brillant

Porte brillante, partie basse érable massif



| | | | | | | |
|-------------------|---|--|--|--|--|--|
| Van | | | | | | |
| S6 | | | | | | |
| S70df S70FF |  | | | | | |
| S8 | | | | | | |
| S9df | | | | | | |
| S90df |  | | | | | |
| S10 |  | | | | | |
| Série Distinction | | | | | | |

Rideaux chambres



90dF / dFH

Rideaux salons

Rideau japonais salon



VAN - S6 - S8F

Rideau stores bateau + rideau pan



S70FF - S70dF - S9dF

Rideau salon avec barre et œillets



90dF/dFH - Distinction

Rideau salon avec barre et œillets, éclairage ambiance intégré

S10

ÉQUIPEMENTS DE SÉRIE

Tissus

VALETTA



VIENNE



Tissus / TEP

OUESSANT



HONFLEUR



Cuir / TEP

BOSTON

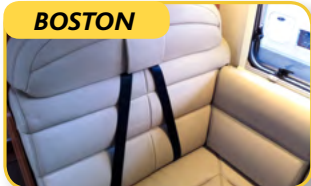

MIAMI



Tissus et velours

OXFORD

NOUVEAU



BERGEN

NOUVEAU



TEP

ALABAMA



TISSUS

Cuir Nappa Sable



Uniquement disponible sur
S90dF - S90dFH
S10 - Distinction

| | VAN | Série 6 | Série 70FF | Série 70dF | Série 8F | Série 9dF | Série 90dF | Série 10 | Série Distinction |
|--------------------|------------|----------------|-------------------|-------------------|-----------------|------------------|-------------------|-----------------|--------------------------|
| VALETTA | Série | Série | Série | Série | Série | Série | Série | | Série |
| HONFLEUR | + € | + € | Série | Série | + € | Série | Série | Série | Série |
| OUESSANT | + € | + € | Série | Série | + € | Série | Série | Série | Série |
| VIENNE | | + € | Série | Série | + € | Série | Série | Série | Série |
| OXFORD | | + € | Série | Série | + € | Série | Série | Série | Série |
| BERGEN | + € | + € | Série | Série | + € | Série | Série | Série | Série |
| NAPPA SABLE (Cuir) | | | | | | | + € | + € | + € |
| MIAMI (Cuir/Tep*) | | + € | + € | + € | + € | + € | + € | + € | + € |
| BOSTON (Cuir/Tep*) | + € | + € | + € | + € | + € | + € | + € | + € | + € |
| ALABAMA (Tep*) | + € | + € | + € | + € | + € | + € | + € | + € | + € |

+ €

Supplément de prix



Non disponible

*Tep = tissu enduit polyamide

ÉQUIPEMENTS DE SÉRIE



SÉRIE SPÉCIALE

**DESIGN
EDITION**

Séries : S70 - S90dF/H - S10

**Lumière
d'ambiance :
salon
+ cuisine
+ chambre**



70FF

Décoration extérieure



Lit ambiance Luxe



Cuisine Luxe

Ex. : finition Éléance



Mobilier Éléance Brillant

S70 - S90dF/H

ou

Mobilier Montalcino Brillant

S70

Mobilier Distinction Brillant

Série Distinction : modèles i81 / i90

Mobilier Distinction verniss Luxe Yacht

*Placage bois,
partie basse érable massif
avec revêtement vernis
multicouche*

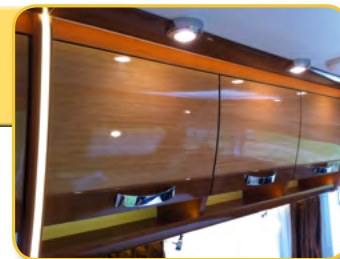

S10

ÉQUIPEMENTS DE SÉRIE

CABINE / SALON

**Stores
d'occultation
intérieur et latéral
(pack Rapido)**

S70FF - S70dF



NOUVEAU

Sol : profilés

*Plus d'estrade dans le passage
cellule-cabine*

NOUVEAU

**Siège cabine avant
"Captain Chair"
avec appui-tête intégré**

Gamme

Tables salon

*Profilés
X/Y + rotation
pied télescopique
(70FF pied fixe)*

*Intégraux
tables X/Y / rotation
pied fixe*

CUISINE

**Frigo Dometic 8
(100-106 l)
(freezer extractible)**

V66 - 803F



Frigo 150 l

S6 (sauf 680)



Frigo 134 l

V55 - V56
680 - 880
980dF



**Frigo Dometic8
160 l**

**Gamme
(sauf S6 - 803F - 880 - 980dF)**



Nouvelle cuisine

S6 - S8



Mobilier cuisine

Avec fermeture centralisée



Frigo + four

S10

ÉQUIPEMENTS DE SÉRIE

SALLE D'EAU

Espace salle d'eau

Plus de baie

*Lanterneau
400 x 400
avec mobilier
et rangements
additionnels*



*Disponible sur gamme
(sauf 803F / 881F / 883F / S10)*

Nouvelle douche économique

*- 22 % de
consommation
comparée à une
douche traditionnelle*

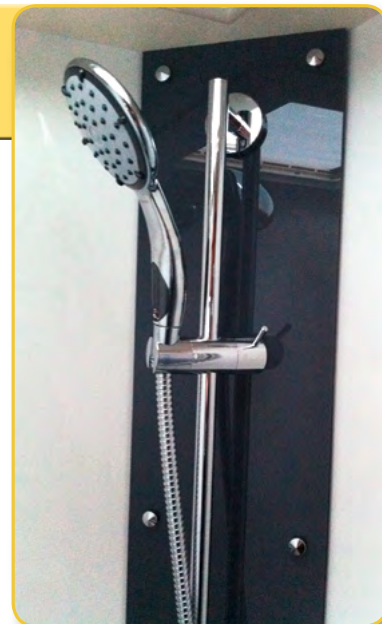

ECLAIRAGE

Baladeuse LED soute

Modèles avec grande soute garage (sauf S6/S8)



LED : salon, chambre

Gamme

Éclairage banquette latérale

S6 - S70 - S8 - S9dF

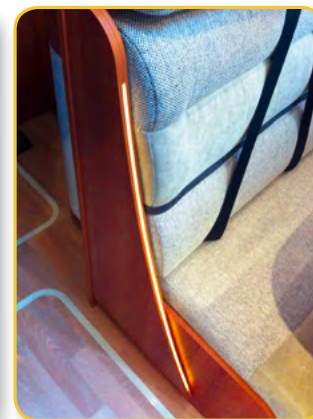

Éclairage d'ambiance avec LED et variateur d'intensité

S10

ÉQUIPEMENTS DE SÉRIE

LIT

**Option extension
lit salon = 4^e place
couchage d'appoint**

666 - 691



Lit réglable mécanique

803F - 9083dF
= 20 cm en hauteur de l'intérieur

NOUVEAU

Lits centraux = 30 cm
(sauf 640 et 840)



**Sommier avec lattes
suspendues**

Gamme



NOUVEAU

**Lit et
cousinages assortis**

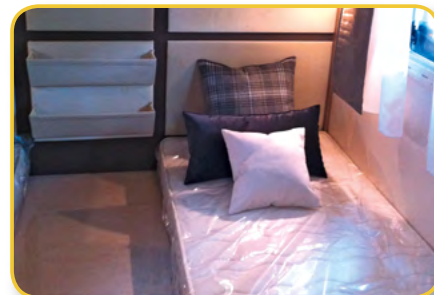

**Option lit plafond
= 4^e place couchage**

640 B - 681 B



**Lits jumeaux
= extension
couchage**

**666 - 866
7066dF - 9066dF**



**Lit cabine
électrique**

S10

ÉQUIPEMENTS DE SÉRIE

ENERGIE

Chauffage

VAN, S6
= Combi Truma C4

Gamme (sauf ALDE) = C6



ALDE série

7065FF
9000dFH
9005dFH
S10



Gaz

Possibilité de rouler
avec gaz (sauf VAN)

Inverseur FAVEX :
S90dF/H
S10
Distinction

Inverseur
Duo Control :
S6 - S70dF - S70FF
S8 - S9dF



Réservoir carburant

Option réservoir 125 litres :

- Fourgon 3,5 t
- 9000/9005dFH - S10

PL / HEAVY

FIAT / AL-KO : double essieu

S10



Suspensions avant renforcées

2^e batterie cellule

9000dFH - 9005dFH - S10

Eau propre

- 180 l = Distinction
- 190 l = 9000dFH - 9005dFH
- 300 l = S10

FIAT

- Possibilité de série
3,65 t
- ou avec châssis Heavy
(sauf 803 - 840)
et supplément de prix
 - 4,25 t
 - 4,4 t - 3,0L - 180 Ch

AL-KO FIAT

- Possibilité de série
3,7 t
- ou 4,4 t
avec châssis Heavy
et supplément de prix

ÉQUIPEMENTS DE SÉRIE

EQUIPEMENTS

Caméra de recul avec son

Gamme (option : S6 - S8
avec précâblage de série)



VAN



Écran de contrôle tableau de bord

Gamme (sauf VAN - S6 - S8)



Prise USB - 5V dans la chambre

S90dF/H - S10 - Distinction

Précâblage 2^e TV chambre

681 - 881
70dF/FF, 9dF
9066dF, 9090dF,
9060dF, 9094dF
9000dFH, 9005dFH
S10 - Distinction



Double cassette WC

S10

Pare-soleil électrique à enrouleur

9000dFH - 9005dFH - S10

Pare-soleil mécanique à enrouleur

S90dF - Distinction



Stores des baies doubles plis

Gamme



Marchepied électrique entrée cellule

*640 - 840 - 9048dF
9000dFH - 9005dFH
S10*

Moustiquaire entrée cellule de série

*Gamme
(sauf S6 - S8)*



ESP / TRACTION+

- 33 L / 35 L = option
- HEAVY = série

Moustiquaire VAN

Option



ÉQUIPEMENTS DE SÉRIE

OSSATURES EXTÉRIEURES POLYURÉTHANE

- S6
- S8

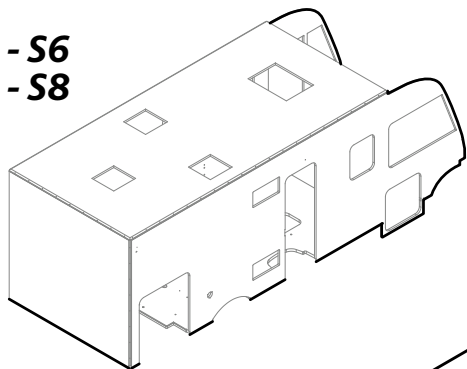

- S70dF
- S70FF

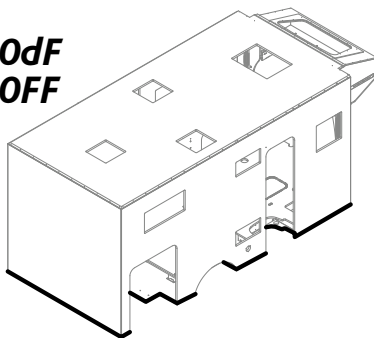

S9dF

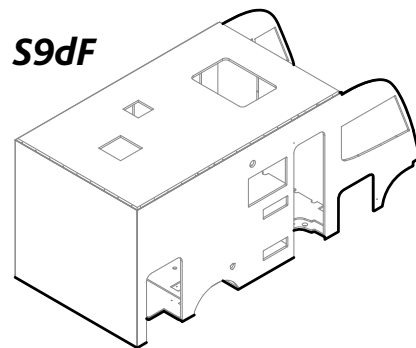

S90dF

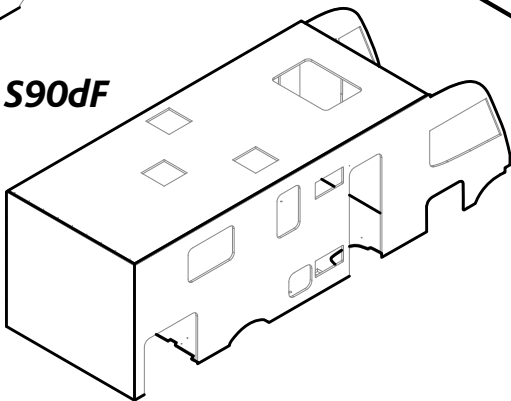

- S10
- Distinction

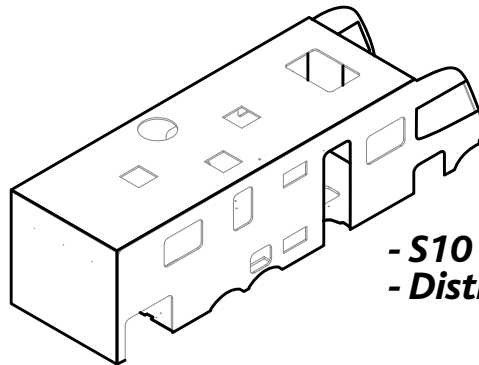

POLYESTER

Toit polyester

*Meilleure résistance à la grêle et aux chocs
(comparé à la tôle ou l'aluminium)*



Toit à recouvrement

*S70FF - S70dF
S9dF - S90dF/H
S10*



Soubassement plancher polyester



Parois polyester

*Meilleure résistance
à la grêle et aux chocs
(comparé à la tôle ou l'aluminium)*

ÉQUIPEMENTS DE SÉRIE

STYLE EXTÉRIEUR

NOUVEAU

Design avant et profilage

S6



S70 avec cabine gris métal



**Rétroviseurs
double vision**

*Intégraux
(sauf S8)*



**Rétroviseurs
façon bus**

*Coloris noir
S8*



Parechoc arrière

S6 - S8



Arrière en polyester

Intégraux
Fiat S10



Nouveau design arrière

S70 - S9dF - S90
Distinction



NOUVEAU

Intégraux : nouveau design avant

S8



S9dF - S90dF



LED

ÉQUIPEMENTS DE SÉRIE

STYLE EXTÉRIEUR

Porte cellule

*Baie en option
(de série sur 640 - 840)
1 point de fermeture*



S6 - S8

*Poubelle intégrée
Baie fixe
2 points de fermeture*



S70 - S9dF - S90dF
S10 - Distinction

Baies

*S6 - S8 :
Baies cellule avec cadre
Polyuréthane*



*S70 - S9dF - Distinction :
Baies cellule avec
encadrement Polyuréthane
et nouveau design
affleurant*



*S90 - S10 :
Baies cellule avec profil
aluminium*



NOUVELLE SÉRIE DISTINCTION

POINTS FORTS :

- Ossature polyuréthane, 100 % sans bois
- Eau propre = 180 l
- Parois extérieures = polyester / intérieures = aluminium
- Isolant Styrofoam = 30 mm d'épaisseur, toit, paroi, plancher
- Porte chauffeur avec 2 points de fermeture
- Intérieur : parois moussées « Soft touch »
- Moquette sur paroi garage
- Lit réglable en hauteur de 300 mm
- Matelas grand confort = BULTEX avec épaisseur de 130 mm



ÉQUIPEMENTS DE SÉRIE

DOUBLE PLANCHER

Double plancher « technique »

= meilleure isolation thermique
et phonique

S70dF - S9dF - Distinction

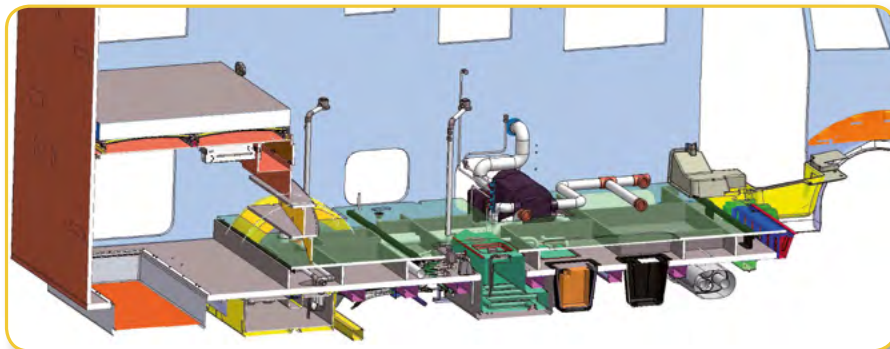

Double plancher « rangement »

= meilleure isolation thermique
et phonique + rangements

S90dF - S90dFH - S10

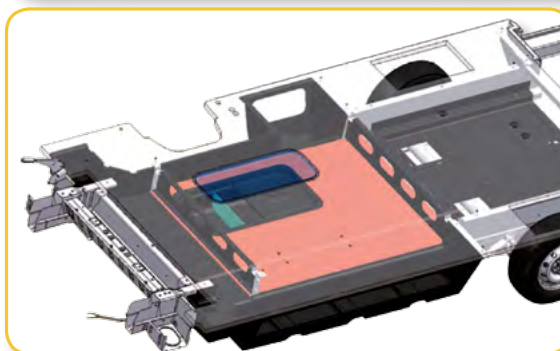

Double plancher « technique »

S70dF - S9dF - Distinction



**= meilleure isolation thermique et phonique
Pas de marches intérieures = plancher plat
Caisson de rangement intérieur**

Double plancher « rangement »

S90dF/H - S10



**= meilleure isolation
thermique et phonique
+ rangements
Caisson de rangement
intérieur**

Trappes extérieures

**Maxi ouverture trappes extérieures
Rappel 3^e caisson intérieur
Grandes poignées à compression**

S90dF/H - S10



OPTIONS

**Plaque
de cuisson
2 feux**



**Gamme
(sauf VAN
S6 - S8 - S10)**

**Pack Système
Audio Symphonie**

Gamme



**(possible à la commande
uniquement)**

Couverture extérieur cabine

Gamme



**Double vitrage
Chauffage cabine additionnel**

Intégraux

Plancher chauffant (230 V)

Résistance chauffante électrique, fonctionne sur 230 V

NOUVEAU

**Toute la gamme
(sauf 70dF - 9dF et Distinction car possèdent déjà
le double plancher technique = isolant thermique)**

Douchette extérieure



S6 - S8

ALDE

7066dF - 9066dF (avec lit bas seulement) - 9090dF

Jantes aluminium FIAT

Light & Heavy = 16"

Light



Heavy



S6 - S8 - S9dF

Jantes aluminium AL-KO Scorpion

3,5 t = 15"
Heavy = 16"



S70dF - S70FF - S90dF
S90dFH - S10 - Distinction

OPTIONS

PACK RAPIDO

| VAN | <i>Prix public € TTC</i> | <i>Offre promo € TTC</i> | <i>Avantage client € TTC</i> |
|------------------------------------|--------------------------|--------------------------|------------------------------|
| Airbag passager | 300,00 | 299,00 | 1 201,00 |
| Régulateur de vitesse | 280,00 | | |
| Peinture parechoc avant | 200,00 | | |
| Siège confort avec 2 accoudoirs | 180,00 | | |
| Inverseur de gaz | 200,00 | | |
| Autoradio Pioneer® + haut-parleurs | 340,00 | | |
| | 1 500,00 | | |

| S6 - S8F | <i>Prix public € TTC</i> | <i>Offre promo € TTC</i> | <i>Avantage client € TTC</i> |
|--|--------------------------|--------------------------|------------------------------|
| Airbag passager | 300,00 | 299,00 | 1 431,00 |
| Régulateur de vitesse | 280,00 | | |
| Rétroviseurs électriques et dégivrants | 250,00 | | |
| Siège cabine réglables en hauteur | 300,00 | | |
| Inverseur de gaz | 200,00 | | |
| Autoradio Pioneer® + haut-parleurs | 200,00 | | |
| Hotte cuisine | 200,00 | | |
| | 1 730,00 | | |

PACK RAPIDO

| S70FF - S70dF - S9dF | Prix public € TTC | Offre promo € TTC | Avantage client € TTC |
|-----------------------------|--------------------------|--------------------------|------------------------------|
| Airbag passager | 300,00 | 199,00 | 1 111,00 |
| Régulateur de vitesse | 280,00 | | |
| Stores cabines | 480,00 | | |
| Douchette extérieure | 250,00 | | |
| | 1 310,00 | | |



W W W . R A P I D O . F R