

100%

ENVIE DE VOYAGER



PÖSSL
L'original

Châssis du modèle de l'année précédente



2025

PRODUCTION
EN ALLEMAGNE
DEPUIS 1989

Dline

TRENTA

summit summit summit
prime Shine

Hline



châssis du modèle de l'année précédente





châssis du modèle de l'année précédente



Rien ne vaut l'original. Bienvenue chez Pössl.

Le monde change, celui du voyage aussi. La continuité et la stabilité sont les nouveaux critères de référence de la mobilité. Depuis toujours, Pössl propose aux amateurs de fourgons exactement cela : qualité, confort et innovation, des valeurs sur lesquelles vous pourrez vous appuyer et qui vous feront aimer voyager.

C'est dans cette démarche d'amélioration constante que nos équipes de recherche et développement travaillent main dans la main au quotidien avec nos usines à la pointe de la technologie.

Embarquez et voyagez avec PÖSSL, l'original.



PAGE
6-15

D Line



D COMME DÉCOUVERTE

La gamme D-Line est la plus complète : du compact et maniable au spacieux et généreux et une grande variété de modèles. Dans la gamme D-Line, vous trouverez le modèle PÖSSL fait pour vous.

PLONGEZ DANS LE MONDE DE PÖSSL, L'ORIGINAL.

TRENTA

PAGE
16-23

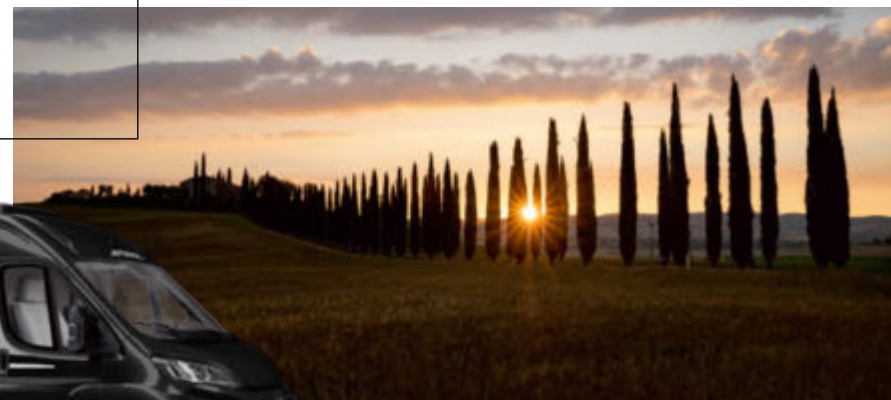

LA DOLCE VITA

Le Trenta, ce n'est pas seulement la Bella Italia, c'est aussi le résultat de plus de 30 ans d'expérience de PÖSSL.



summit

summit
prime

summit
Shine

PAGE
24-49

AU SOMMET DE LA LIBERTÉ MOBILE

Que ce soit le Summit, Summit Prime ou Summit Shine, la sensation unique d'espace des modèles Summit touchera le cœur des fourgonistes.



D COMME DÉCOUVERTE



D Line

Avec la D-Line, vous avez le choix. Il y en a pour tous les goûts et pour tous les usages ! Du compact et maniable au spacieux et généreux, vous trouverez forcément votre bonheur dans la D-Line.

D Line Highlights



TOIT RELEVABLE

Une option possible sur de nombreux modèles : un lit en duplex pour 2 couchages supplémentaires.
Surface de couchage : 200 x 130 cm

ESPACE DE RANGEMENT XXL

Nos lits peuvent facilement se démonter, se plier et s'empiler, pour vous assurer un maximum d'espaces de rangements optimisés.



La photo montre le modèle de l'année dernière



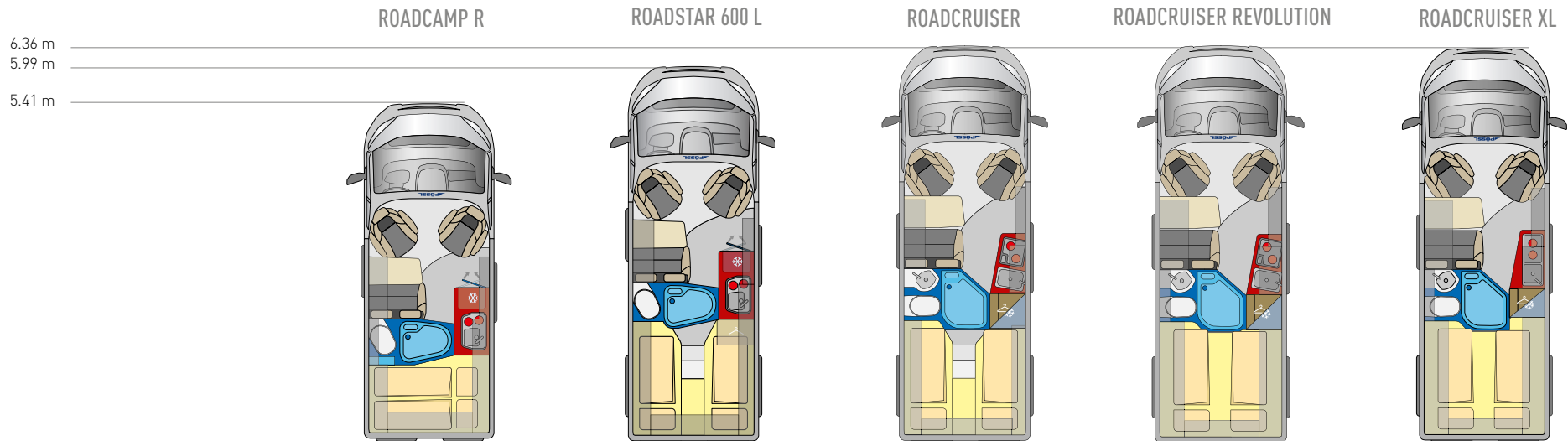

PAGE

9

10

11

12

12

DIMENSIONS en mm					
Longueur (env.)	5.413	5.998	6.358	6.358	6.358
Largeur (env.)	2.050	2.050	2.050	2.050	2.050
Hauteur (env.)	2.580	2.580	2.580	2.830	2.830
Empattement (env.)	3.450	4.035	4.035	4.035	4.035
Hauteur intérieure (env.)	1.905	1.905	1.905	2.130	2.130

POIDS ET CHARGE UTILE en kg					
P.T.A.C. (de série)	3.500	3.500	3.500	3.500	3.500
Poids à vide en ordre de marche (env.)*	2.720	2.820	2.970	3.060	3.060
Charge utile avec volume eau propre réduit 20 l (env.)	780	480	530	440	440
Poids tractable non freiné / freiné **	750 / 2.500	750 / 2.500**	750 / 2.500**	750 / 3.000	750 / 3.000

* Poids comprenant l'équipement monté de série. À partir de 165 / 180 CH + 40 kg. L'installation d'options augmente le poids à vide du véhicule, réduisant d'autant la charge utile **Pour châssis Heavy / Maxi : 750 / 3000 kg

TECHNIQUE DE BORD					
Combiné chauffage / Chauffe-eau	Truma Combi 4	Truma Combi 4	Truma Combi 4	Truma Combi 4	Truma Combi 4
Contenance chauffe-eau (l) (env.)	10	10	10	10	10
Réservoir eau propre (l) (env.)	100	100	100	100	100
Réservoir eaux usées (l)	92	92	92	92	92
Coffre à gaz pour bouteilles (kg)	2 x 13	2 x 13	2 x 13	2 x 13	2 x 13
Chargeur (A)	18	18	18	18	18
Batterie	12V / 95 Ah	12V / 95 Ah	12V / 95 Ah	12V / 95 Ah	12V / 95 Ah
Prise 230 V	2	2	2	2	2
Réfrigérateur (l) (contenance / freezer)	ca. 100 / 8	ca. 100 / 8	ca. 84 / 6	ca. 84 / 6	ca. 84 / 6
Réfrigérateur à absorption / compression	Compression	Compression	Compression	Compression	Compression

AMENAGEMENT INTERIEUR					
Baies isolées avec occultant	4	6	6	6	6
Lanterneau Midi Heki avec occultant	1	1	1	1	1
Lanterneau Mini Heki avec occultant	-	1	1	1	1
Places carte grise / Ceintures de sécurité 3 points	4 / 4	4 / 4	4 / 4	4 / 4	4 / 4
Nombre de couchages	2 (+1 en option)	2 (+1 en option)	2 (+1 en option)	2 (+1/+2 en option)	2 (+1 en option)
Lit arrière / Lits jumeaux (mm) (env.)	1.960 x 1.320/1.170	1.930/1.800 x 829	1.980/1.930 x 1.900	1.980/1.930 x 1.900	1.980/2.080 x 1.900
Lit d'appoint dînette sur la largeur du véhicule (mm) (env.) - Option	1.800 x 700	1.800 x 700	1.800 x 700	1.800 x 700	1.800 x 700
Lit supplémentaire à l'arrière (mm) (env.) - Option	-	-	-	1.800 x 1.600	-
Fixation Isofix possible	-	-	2	2	2



DLine

ROADCAMP R



Coin couchage spacieux

Avec de nombreux rangements à l'arrière

Douche centrale

Optimise la partie douche-toilettes et délimite efficacement les espaces

Décor intérieur **Élégance de série**

Tissu de sièges Marais, table avec rallonge (en option)

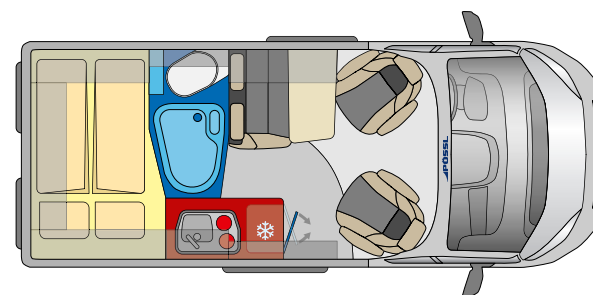

5.41 m

- ✓ Véhicule très compact, parfait pour le quotidien
- ✓ Lavabo escamotable très pratique pour gagner de la place
- ✓ Porte de réfrigérateur à charnières bilatérales, pour un accès facile depuis l'intérieur comme depuis l'extérieur
- ✓ Également disponible en variante avec le décor Breeze



ROADSTAR 600 L



LOOK INSIDE

360°

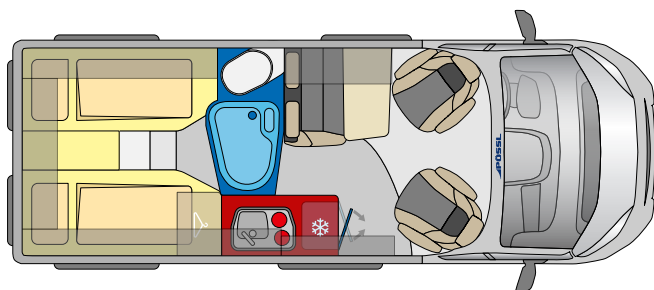

5.99 m

- ✓ Grands lits jumeaux pour un confort comme à la maison
- ✓ Penderie pratique sous le lit
- ✓ Lavabo escamotable très pratique pour gagner de la place
- ✓ Réfrigérateur à charnières bilatérales pour une ouverture facile des 2 côtés
- ✓ Construction de meubles de haute qualité avec un nombre particulièrement grand de compartiments de rangement
- ✓ La porte du réfrigérateur, articulée des deux côtés, permet un accès de l'extérieur et de l'intérieur

Décor intérieur **Elégance de série**

Tissu de sièges Limette (en option), table avec rallonge (en option)

Cuisiner comme à la maison

Fonctionnel avec des placards et des tiroirs optimisés



Espace nuit **isolé**

Grand, confortable et idéal pour les amateurs de grasses matinées





DLINE

ROADCRUISER



Très grand espace cuisine
Equipé d'un grand réfrigérateur

Douche centrale avec rideau coulissant
Un espace optimisé

Décor intérieur Elégance de série
Tissu de sièges Marais, table avec rallonge (en option)

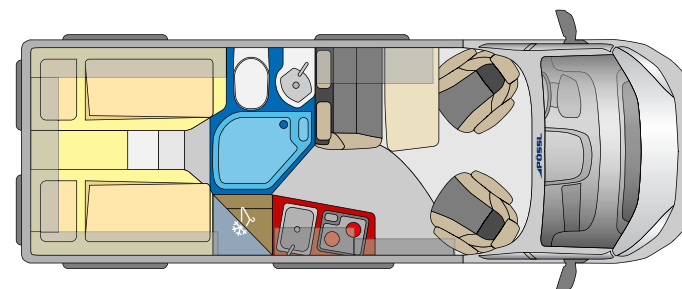

6.36 m

Réfrigérateur placé en hauteur particulièrement facile d'accès. Réfrigérateur Slim 138 l possible en option ✓

Dînette confortable pour 4 personnes ✓

Douche centrale avec rideau coulissant de qualité permettant une séparation entre les espaces jour et nuit ✓

Grands lits jumeaux pour une qualité de sommeil comme à la maison ✓

Également disponible avec le décor Breeze ✓



ROADCRUISER REVOLUTION



LOOK INSIDE

360°

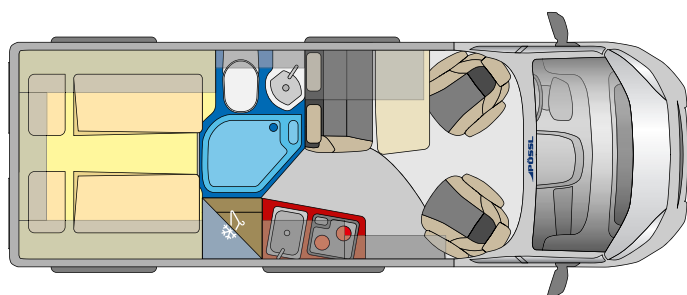

6.36 m

- ✓ Réfrigérateur placé en hauteur particulièrement facile d'accès. Réfrigérateur Slim 138 l possible en option
- ✓ Lit réglable électriquement pour plus de flexibilité
- ✓ Nombreux éclairages hauts de gamme
- ✓ Agréable sensation d'espace intérieur grâce à une hauteur sous plafond de 213 cm

Décor intérieur **Élégance de série**

Tissu de sièges Silver et table avec rallonge (en option)

Un espace sommeil **isolé**

Lit électrique relevable qui libère un maximum de place pour le rangement | Panneau de commande supplémentaire (en option)

Dînette **conviviale**

De la place pour 4 personnes pendant le trajet et à l'arrêt





D Line

ROADCRUISER XL



Grand espace douche-toilettes séparé

Presque aussi confortable qu'à la maison

Espace cuisine

Equipé d'un réfrigérateur en hauteur et d'une grande penderie

Décor intérieur **Elégance de série**

Tissu de sièges Marais, table avec rallonge (en option)

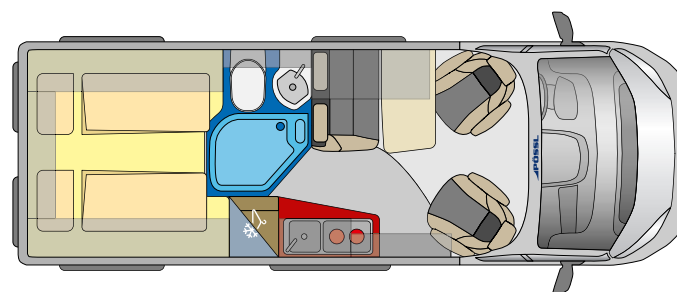

6.36 m

- Partie douche-toilettes séparée ✓
- Rangements optimisés grâce à de nombreux compartiments et armoires ✓
- Particulièrement adapté aux personnes très grandes avec son lit d'une longueur de 208 cm ✓
- Agréable sensation d'espace intérieur grâce à une hauteur sous plafond de 213 cm ✓



D Line Intérieur

DÉCOR



DÉCOR INTERIEUR BREEZE EN OPTION

Décor bois Tartufo, disponible dans les modèles 2Win RS Plus, Roadcamp R et Roadcruiser



DÉCOR INTÉRIEUR ÉLÉGANCE DE SERIE

Ambiance intérieure en Décor Chêne du Dakota, livrée avec le tissu de sièges Marais

TISSUS DE SIÈGES

(de série ou en option selon les versions)



TISSU MELANGE



TISSU TIMELESS



TISSU MARAIS



TISSU SILVER



TISSU LIMETTE

LA DOLCE VITA



TRENTA

Pössl Trenta. Prêt pour les 30 prochaines années. Le Trenta ne se résume pas qu'à la "Dolce Vita" et à la "Bella Italia", il est aussi le fruit de 30 ans d'expérience dans la production de camping-cars compacts et intelligents. Avec son concept d'espace de vie ouvert, il offre la même liberté de mouvement que les camping-cars intégraux. Sa lumière unique et son concept de design exclusif font du Trenta un représentant très spécial de son genre. Tout comme ses propriétaires.

TRENTA POINTS FORTS



CUISINE ÉLÉGANTE

Au design moderne avec plan de travail à hauteur optimale



CONCEPT UNIQUE DÉCLAIRAGE

Placards hauts avec éclairage indirect



GRANDE SENSATION D'ESPACE

Découpe cabine pour plus d'espace, avec compartiments de rangement rétro-éclairés supplémentaires



REVÊTEMENT MURAL DE QUALITÉ

Au sein de la dînette et de la zone de couchage (seulement pour le Trenta 640) pour une atmosphère de vie exceptionnelle



DÉCOR INTÉRIEUR SPÉCIFIQUE

Décor Tiberino avec tissu de sièges assorti Pacco



PLACARDS BICOLORES

Soulignent le design moderne



DESIGN EXTÉRIEUR

Des finitions harmonieuses et des hublots pour un design extérieur élégant (en option sur tous les Trenta, de série sur le Trenta 640)

TRENTA 540 R

TRENTA 600

TRENTA 640

6.36 m
5.99 m
5.41 m

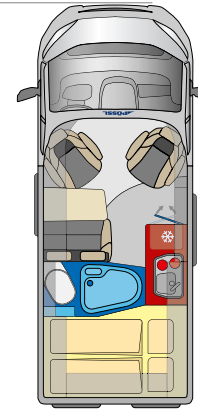

SEITE

19

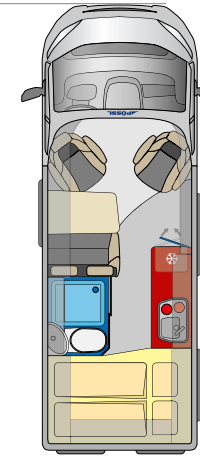

20

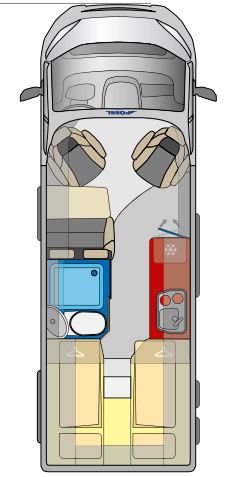

21

DIMENSIONS en mm

Longueur (env.)	5.413	5.998	6.358
Largeur (env.)	2.050	2.050	2.050
Hauteur (env.)	2.580	2.580	2.580
Empattement (env.)	3.450	4.035	4.035
Hauteur intérieure (env.)	1.905	1.905	1.905

POIDS ET CHARGE UTILE en kg

P.T.A.C. (de série)	3.500	3.500	3.500
Poids à vide en ordre de marche (env.)*	2.720	2.820	2.970
Charge utile avec volume eau propre réduit 20 l (env.)	780	680	530
Poids tractable non freiné / freiné **	750 / 2.500**	750 / 2.500**	750 / 2.500**

* Poids comprenant l'équipement monté de série. À partir de 165 / 180 CH + 40 kg. L'installation d'options augmente le poids à vide du véhicule, réduisant d'autant la charge utile ** Pour châssis Heavy / Maxi : 750 / 3000 kg

TECHNIQUE DE BORD

Combiné chauffage / Chauffe-eau	Truma Combi 4	Truma Combi 4	Truma Combi 4
Contenance chauffe-eau (l) (env.)	10	10	10
Réservoir eau propre (l) (env.)	100	100	100
Réservoir eaux usées (l)	92	92	92
Coffre à gaz pour bouteilles (kg)	2 x 13	2 x 13	2 x 13
Chargeur (A)	18	18	18
Batterie	12V / 95 Ah	12V / 95 Ah	12V / 95 Ah
Prise 230 V	2	2	2
Réfrigérateur (l) (contenance / freezer)	ca. 100 / 8	ca. 100 / 8	ca. 100 / 8
Réfrigérateur à absorption / compression	Compression	Compression	Compression

AMENAGEMENT INTERIEUR

Baies isolées avec occultant	4	5	3 + 2 Bullaugen
Lanterneau Midi Heki avec occultant	1	1	1
Lanterneau Mini Heki avec occultant	-	1	1
Places carte grise / Ceintures de sécurité 3 points	4 / 4	4 / 4	4 / 4
Nombre de couchages	2 (+1 en option)	2 (+1 en option)	2 (+1 en option)
Lit arrière / Lits jumeaux (mm) (env.)	1.960 x 1.320/1.170	1.960/1.470 x 1.300	1.903/1.769 x 1.900
Lit d'appoint dînette sur la largeur du véhicule (mm) (env.) - Option	1.800 x 700	1.800 x 700	1.800 x 700
Lit supplémentaire à l'arrière (mm) (env.) - Option	-	-	-
Fixation Isofix possible	-	1	1



TRENTA

TRENTA 540 R



Partie douche-toilettes spacieuse

Optimisée grâce à son lavabo escamotable

Dînette pour 4 personnes

Table avec rallonge (en option)

Cuisine fonctionnelle

Le réfrigérateur dispose de charnières bilatérales, pour un accès facile depuis l'intérieur comme depuis l'extérieur

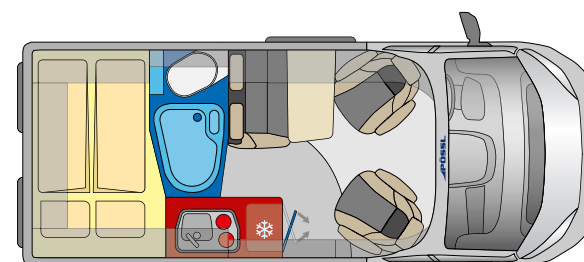

5.41 m



- ✓ Véhicule compact pour le quotidien
- ✓ Partie douche-toilettes optimisée pour plus d'espace grâce à son rideau coulissant
- ✓ Dînette confortable jusqu'à 4 personnes
- ✓ Réfrigérateur à charnières bilatérales, pour un accès facile depuis l'intérieur comme depuis l'extérieur



FOSSL GROUP

FOSSL GROUP



Ambiance raffinée

Table avec rallonge (en option)

Vaste partie douche-toilettes

Avec un grand miroir et toutes les commodités

Coin nuit confortable

Grand lit double à l'arrière



TRENTA 600

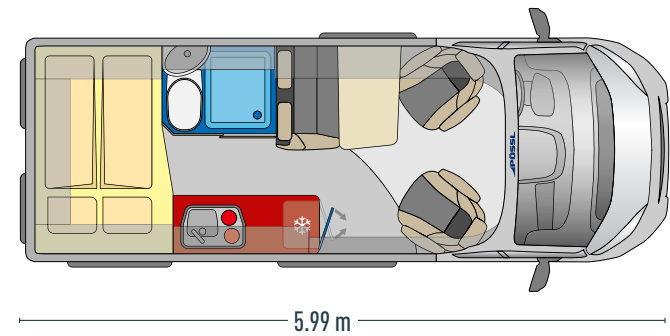

- Porte coulissante en bois de la partie douche-toilettes pratique et peu encombrante ✓
- Concept de rangement innovant ✓
- Réfrigérateur avec freezer amovible, ouvrable dans les 2 sens ✓
- Banquette ergonomique et confortable ✓

TRENTA

TRENTA



TRENTA 640



LOOK INSIDE

360°

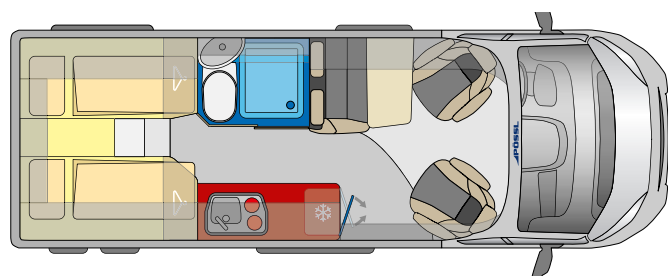

6.36 m

- ✔ Porte coulissante en bois de la partie douche-toilettes pratique et peu encombrante
- ✔ Concept de rangement innovant
- ✔ Réfrigérateur avec freezer amovible, ouvrable dans les 2 sens
- ✔ Banquette ergonomique et confortable

Ambiance raffinée

Le décor d'intérieur Tiberino s'harmonise parfaitement avec ses portes de placards bicolores | Table avec rallonge (en option)

Dormir comme à la maison

Le coin nuit est doté d'un revêtement mural de haute qualité

Réfrigérateur ingénieux

A charnières bilatérales, pour un accès facile depuis l'intérieur comme depuis l'extérieur





LA LIBERTÉ MOBILE AU SOMMET



summit

summit
prime

summit
Shine

C'est avec le Summit que Pössl présentait en 2016 le tout premier fourgon aménagé avec cabine de douche-toilettes à paroi pivotante et un concept d'aménagement unique, commençant ainsi son ascension vers les sommets de la mobilité.

Les plus exigeants pourront se tourner vers le Summit Prime pour leur voyage. Avec le Summit Shine, Pössl est arrivé au sommet et brille de tous ses feux !

summit POINTS FORTS



BAIES À CADRE

Les baies affleurantes soulignent également la supériorité de la gamme Summit. La qualité dans le détail. Un must-have.



FIXATION DU SIÈGE ENFANT

Toutes les banquettes sont disponibles avec l'Isfix (en option)

CABINE DE DOUCHE AVEC PAROI PIVOTANTE

La paroi et les toilettes pivotantes en céramique Inlay permettent un gain de place dans la salle de bain. Rangements dans la paroi de douche pivotante côté WC avec pack sanitaire (en option).



EXTENSION DE LA BANQUETTE AVEC UN 3^{ÈME} SIÈGE

De 2 on passe à 3 : la banquette 2 places se transforme en un tour de main en une banquette 3 places (en option)



TIROIRS À CHARNIÈRES FREINÉES

Une cuisine tout confort, comme à la maison



TABLE EASY MOVE (SEULEMENT DANS LE 540)

Table amovible très pratique permettant une plus grande liberté de mouvement et garantissant plus de sécurité pendant la conduite

SUMMIT 540

SUMMIT 600

SUMMIT 640

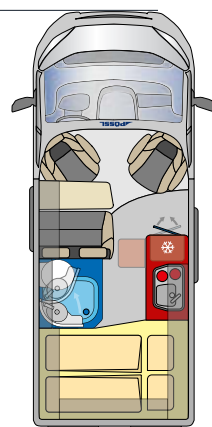
6.36 m
5.99 m
5.41 m

PAGE

27

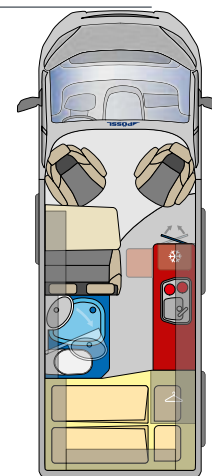

28

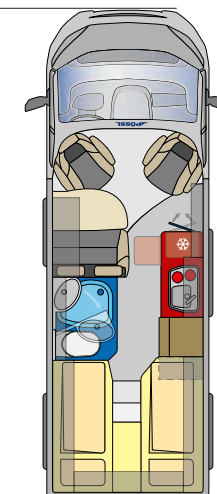

29

DIMENSIONS en mm

Longueur (env.)	5.413	5.998	6.358
Largeur (env.)	2.050	2.050	2.050
Hauteur (env.)	2.580	2.580	2.580
Empattement (env.)	3.450	4.035	4.035
Hauteur intérieure (env.)	1.905	1.905	1.905

POIDS ET CHARGE UTILE en kg

P.T.A.C. (de série)	3.500	3.500	3.500
Poids à vide en ordre de marche (env.)*	2.680	2.835	2.960
Charge utile avec volume eau propre réduit 20 l (env.)	820	665	540
Poids tractable non freiné / freiné **	750 / 2.500	750 / 2.500**	750 / 2.500**

* Poids comprenant l'équipement monté de série. À partir de 165 / 180 CH + 40 kg. L'installation d'options augmente le poids à vide du véhicule, réduisant d'autant la charge utile ** Pour châssis Heavy / Maxi : 750 / 3000 kg

TECHNIQUE DE BORD

Combiné chauffage / Chauffe-eau	Truma Combi 4	Truma Combi 4	Truma Combi 4
Contenance chauffe-eau (l) (env.)	10	10	10
Réservoir eau propre (l) (env.)	100	100	100
Réservoir eaux usées (l)	110	110	110
Coffre à gaz pour bouteilles (kg)	2 x 13	2 x 13	2 x 13
Chargeur (A)	16	16	16
Batterie	12V / 95 Ah	12V / 95 Ah	12V / 95 Ah
Prise 230 V	1 / 2	1 / 2	1 / 2
Réfrigérateur (l) (contenance / freezer)	ca. 100 / 8	ca. 100 / 8	ca. 100 / 8
Réfrigérateur à absorption / compression	Compression	Compression	Compression

AMENAGEMENT INTERIEUR

Baies avec occultation	4 (+2 en option)	5 (+2 en option)	4 (+3 en option)
Lanterneaux avec occultation	2	3	3
Places carte grise / Ceintures de sécurité 3 points	4 / 4 (+1 en option)	4 / 4 (+1 en option)	4 / 4 (+1 en option)
Nombre de couchages	2 (+1 en option)	2 (+1 en option)	2 (+1 en option)
Lit arrière (mm) (env.)	1.960 x 1.200/1.410	1.960 x 1.560/1.430	2.000/1.900 x 800 / alternative: 2.000/1.900 x 1.900
Lit d'appoint dînette sur la largeur du véhicule (mm) (env.) - Option	1.800 x 500	1.800 x 700	1.800 x 700
Fixation Isofix possible	1	2	2



summit

SUMMIT 540



Décor intérieur Chêne cuivré (en option)
Tissu de sièges Mindoro (en option), table Easy Move

Cuisine avec réfrigérateur à compression

A charnières bilatérales, pour un accès facile depuis l'intérieur comme depuis l'extérieur

Cabine de douche avec paroi pivotante

Avec éclairage indirect

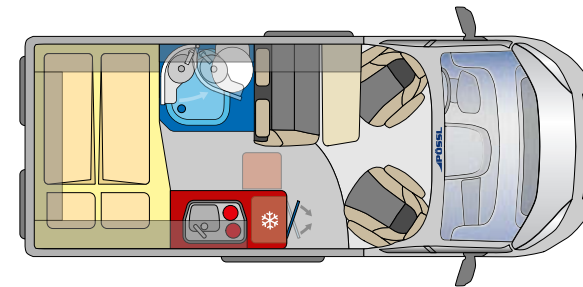

5.41 m

Plus de place grâce à la table Easy Move ✓

Banquette ergonomique et confortable ✓

summit



ÉGALEMENT
MODÈLE PLUS



SUMMIT 600



LOOK INSIDE

360°

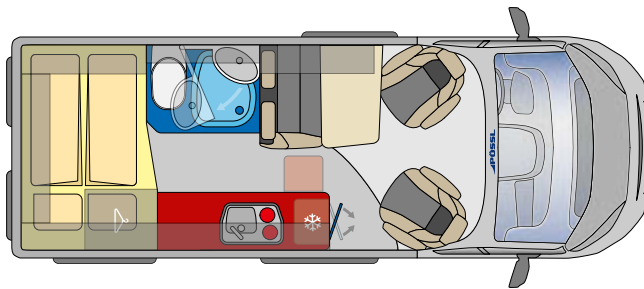

5.99 m

- ✓ Cabine douche-toilettes ingénieuse permettant un vrai gain de place grâce à la paroi pivotante
- ✓ Réfrigérateur avec freezer amovible, ouvrable dans les 2 sens

Décor intérieur Chêne cuivré (en option)

Tissu de sièges Mindoro (en option), table avec rallonge (en option)

Coin nuit confortable

Grand lit double à l'arrière

Dînette confortable

Pour des tablées conviviales jusqu'à 4 personnes





summit

SUMMIT 640



Espace cuisine au design parfait

Avec beaucoup de place et un réfrigérateur 100 l pour bien profiter des joies du voyage

Dormir royalement

2 grands lits jumeaux à l'arrière pour des nuits aussi agréables qu'à l'hôtel

Décor intérieur Chêne cuivré (en option)

Tissu de sièges Mindoro (en option), table avec rallonge (en option)

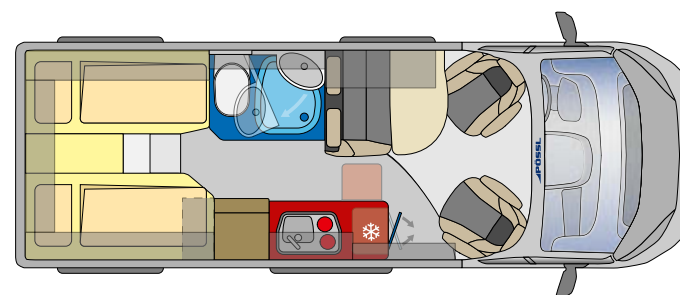

6.36 m



- Une sensation d'espace intérieur généreux ✓
- Baies à cadre pour un aspect extérieur plus tendance ✓



OCCULTATION DU PARE-BRISE

Champ de vision plus large et plus grande intimité, vue vers l'intérieur impossible depuis l'extérieur

SKYROOF®

SkyRoof® ouvrant avec moustiquaire et occultants



AMBIANCE UNIQUE

Ouverture cabine avec éclairage indirect et LED supplémentaires pour un éclairage optimal de la dînette

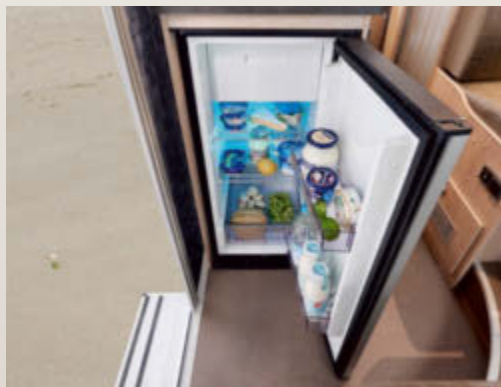

PORTE DE RÉFRIGÉRATEUR

À charnières bilatérales, pour un accès facile depuis l'intérieur comme depuis l'extérieur

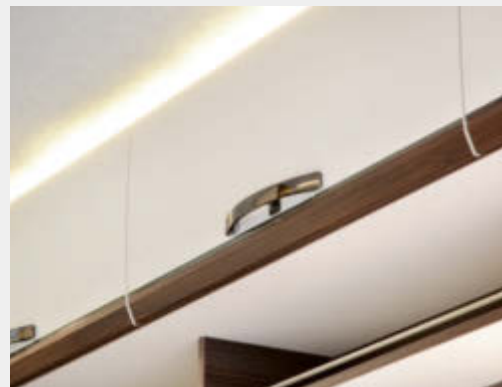

NOUVEAU CONCEPT D'ÉCLAIRAGE PRIME

Le concept d'éclairage spécialement développé pour le Prime crée une ambiance cosy



SKYROOF® VU DE L'INTÉRIEUR

Concept unique de séjour ouvert, offrant une grande liberté de mouvement, comme dans un camping-car intégral

SUMMIT PRIME 540

SUMMIT PRIME 600

SUMMIT PRIME 640

6.36 m

5.99 m

5.41 m

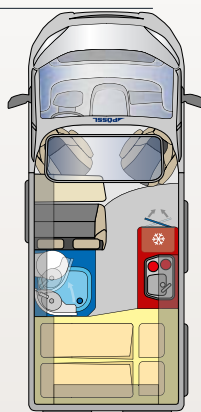

32

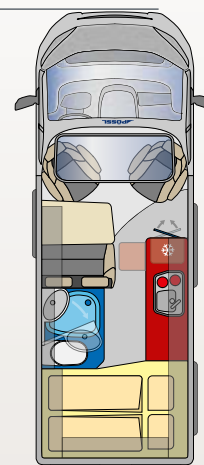

33

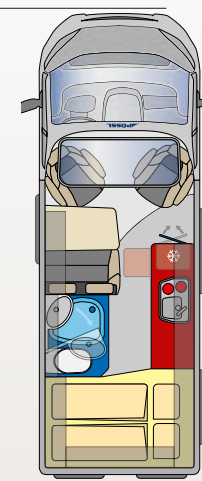

34

PAGE

DIMENSIONS en mm			
Longueur (env.)	5.413	5.998	6.358
Largeur (env.)	2.050	2.050	2.050
Hauteur (env.)	2.580	2.580	2.580
Empattement (env.)	3.450	4.035	4.035
Hauteur intérieure (env.)	1.905	1.905	1.905

POIDS ET CHARGE UTILE en kg			
P.T.A.C. (de série)	3.500	3.500	3.500
Poids à vide en ordre de marche (env.)*	2.695	2.890	3.010
Charge utile avec volume eau propre réduit 20 l (env.)	805	610	490
Poids tractable non freiné / freiné **	750 / 2.500**	750 / 2.500**	750 / 2.500**

* Poids comprenant l'équipement monté de série. À partir de 165 / 180 CH + 40 kg. L'installation d'options augmente le poids à vide du véhicule, réduisant d'autant la charge utile ** Pour châssis Heavy / Maxi : 750 / 3000 kg

TECHNIQUE DE BORD			
Combiné chauffage / Chauffe-eau	Truma Combi 4	Truma Combi 4	Truma Combi 4
Contenance chauffe-eau (l) (env.)	10	10	10
Réservoir eau propre (l) (env.)	100	100	100
Réservoir eaux usées (l)	110	110	110
Coffre à gaz pour bouteilles (kg)	2 x 13	2 x 13	2 x 13
Chargeur (A)	16	16	16
Batterie	12V/ 95 Ah	12V/ 95 Ah	12V/ 95 Ah
Prise 230 V	1 / 2	1 / 2	1 / 2
Réfrigérateur (l) (contenance / freezer)	ca. 100 / 8	ca. 100 / 8	ca. 100 / 8
Réfrigérateur à absorption / compression	Compression	Compression	Compression

AMENAGEMENT INTERIEUR			
Baies avec occultation	5 (+1 en option)	5 (+2 en option)	4 (+3 en option)
Lanterneaux avec occultation	2	3	3
Places carte grise / Ceintures de sécurité 3 points	4 / 4 (+1 en option)	4 / 4 (+1 en option)	4 / 4 (+1 en option)
Nombre de couchages	2 (+1 en option)	2 (+1 en option)	2 (+1 en option)
Lit arrière (mm) (env.)	1.960 x 1.200/1.410	1.960 x 1.560/1.430	2.000/1.900 x 800 / alternative: 2.000/1.900 x 1.900
Lit d'appoint dînette sur la largeur du véhicule (mm) (env.) - Option	1.800 x 500	1.800 x 700	1.800 x 700
Fixation Isofix possible	1	2	2

SUSUMMIT PRIME EN UN
COUP D'ŒIL

Summit
prime



LOOK INSIDE

360°

SUMMIT PRIME 540

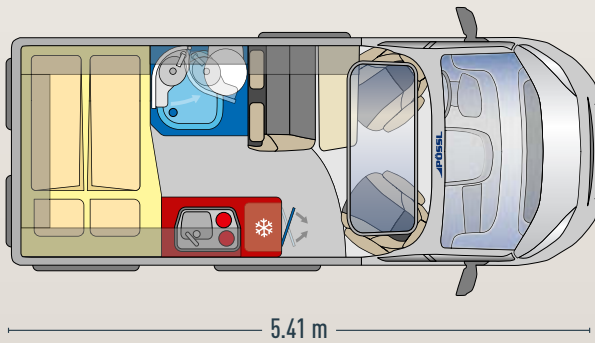

- ✔ Système de table Easy Move
- ✔ Spots sous les placards avec fonction veilleuse

Ambiance moderne

Décor intérieur Palissandre, tissu de sièges Samba (en option)

Cuisine avec réfrigérateur à compression

A charnières bilatérales, pour un accès facile depuis l'intérieur comme depuis l'extérieur

Dînette confortable

Table Easy Move





Ambiance chaleureuse

Décor intérieur Palissandre, tissu de sièges Samba (en option)

Cabine de douche ergonomique avec paroi pivotante

Notre douche premium



Dormir comme à la maison

Très grand couchage pour 2 personnes (1960 mm x 1600 / 1470 mm)



SUMMIT PRIME 600

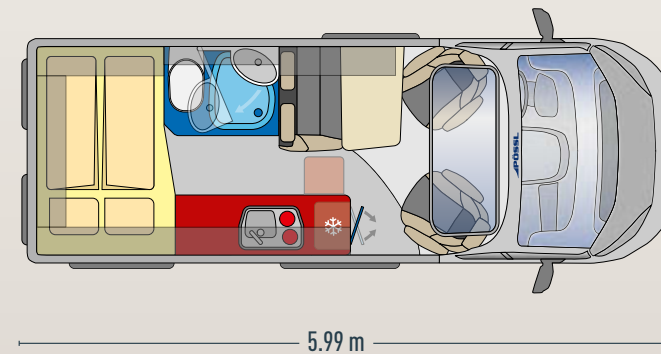

Cabine douche-toilettes ingénieuse permettant un vrai gain de place grâce à la paroi pivotante

Sensation d'espace comme dans un camping-car intégral grâce au SkyRoof®



Très grande dînette

Banquette ergonomique, table avec rallonge (en option)

summit
prime



SUMMIT PRIME 640



LOOK INSIDE

360°

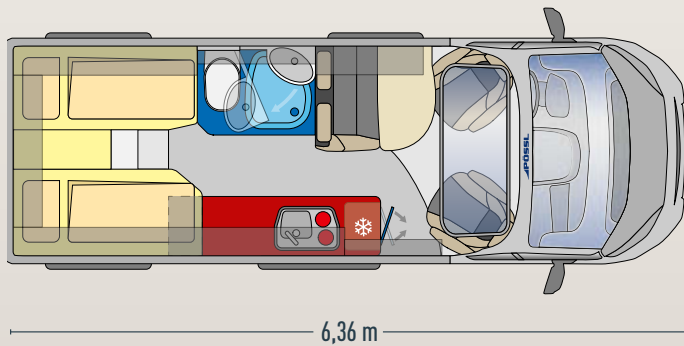

Ambiance moderne

Décor intérieur Palissandre, tissu de sièges Samba (en option)

Cuisine avec réfrigérateur à compression

A charnières bilatérales, pour un accès facile depuis l'intérieur comme depuis l'extérieur

Dormir royalement

2 grands lits jumeaux à l'arrière pour des nuits aussi agréables qu'à l'hôtel

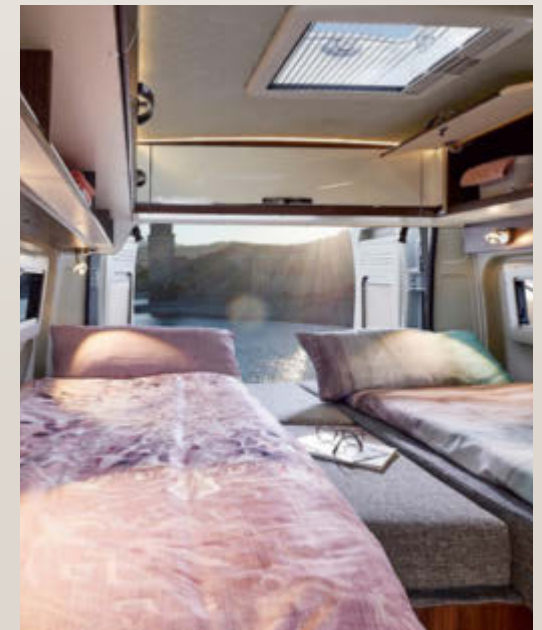

- ✓ Sensation d'espace comme dans un camping-car intégral
- ✓ Banquette ergonomique et confortable
- ✓ Baies à cadre pour un aspect extérieur plus tendance





SOLUTION DE RANGEMENT FLEXIBLE

Selon vos besoins, la tablette du MultiRoof (en option) peut être baissée sans effort pour offrir plus d'espace de rangement au-dessus de la cabine. Si la tablette n'est pas utilisée, il suffit de la rabattre vers le haut ou de l'enlever complètement afin d'obtenir une découpe cabine et plus d'espace intérieur.



RAIL LUMINEUX DE HAUTE QUALITÉ

Les spots et prises USB assortis au rail lumineux anthracite lui confèrent un design particulièrement moderne.

RANGEMENTS EN HAUTEUR TRÈS SPACIEUX

La conception des placards permet le transport de charges lourdes et volumineuses en toute sécurité. La bande d'éclairage LED apporte plus de lumière.



TABLE EASY MOVE

Se range facilement et laisse plus d'espace pour les jambes (Summit Shine 540 et 600 L).



DOUCHE CENTRALE

Le rideau coulissant à lamelles délimite efficacement les espaces et transforme en un tour de main l'espace intérieur en une douche spacieuse.



DÎNETTE INNOVANTE

Siège individuel de confort automobile, avec extension pour siège supplémentaire (en option) ou une banquette permettant jusqu'à 5 places assises (2+1 en option).



CABINE DE DOUCHE AVEC PAVOI PIVOTANTE

Grâce à la paroi pivotante, la douche et les toilettes deviennent deux espaces séparés. Avec tablette et céramique Inlay résistante aux rayures.

SUMMIT SHINE 540

SUMMIT SHINE 600

SUMMIT SHINE 600L

SUMMIT SHINE 640

6.36 m
5.99 m
5.41 m

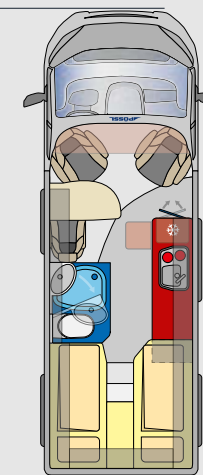
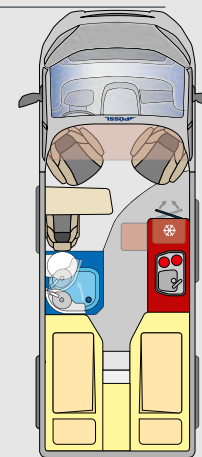
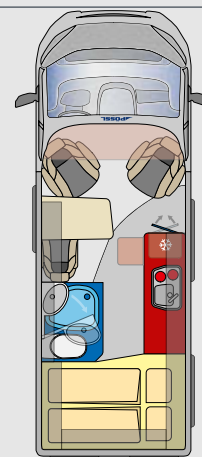
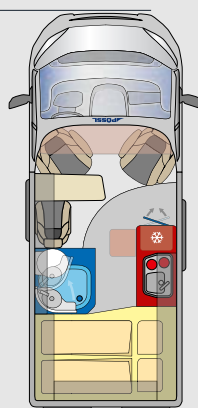

SEITE

40

41

41

42

DIMENSIONS en mm

Longueur (env.)	5.413	5.998	5.998	6.358
Largeur (env.)	2.050	2.050	2.050	2.050
Hauteur (env.)	2.580	2.580	2.580	2.580
Empattement (env.)	3.450	4.035	4.035	4.035
Hauteur intérieure (env.)	1.905	1.905	1.905	1.905

POIDS ET CHARGE UTILE en kg

P.T.A.C. (de série)	3.500	3.500	3.500	3.500
Poids à vide en ordre de marche (env.)*	2.695	2.835	2.890	2.960
Charge utile avec volume eau propre réduit 20 l (env.)	805	665	610	540
Poids tractable non freiné / freiné **	750 / 2.500	750 / 2.500**	750 / 2.500**	750 / 2.500**

* Poids comprenant l'équipement monté de série. À partir de 165 / 180 CH + 40 kG L'installation d'options augmente le poids à vide du véhicule, réduisant d'autant la charge utile ** Pour châssis Heavy / Maxi : 750 / 3000 kg

TECHNIQUE DE BORD

Combiné chauffage / Chauffe-eau	Truma Combi 4	Truma Combi 4	Truma Combi 4	Truma Combi 4
Contenance chauffe-eau (l) (env.)	10	10	10	10
Réservoir eau propre (l) (env.)	100	100	100	100
Réservoir eaux usées (l)	110	110	110	110
Coffre à gaz pour bouteilles (kg)	2 x 13	2 x 13	2 x 13	2 x 13
Chargeur (A)	16	16	16	16
Batterie	12V / 95 Ah	12V / 95 Ah	12V / 95 Ah	12V / 95 Ah
Prise 230 V	1 / 2	1 / 2	1 / 2	1 / 2
Réfrigérateur (l) (contenance / freezer)	ca. 100 / 8	ca. 100 / 8	ca. 100 / 8	ca. 100 / 8
Réfrigérateur à absorption / compression	Compression	Compression	Compression	Compression

AMENAGEMENT INTERIEUR

Baies avec occultation	4 (+2 en option)	5 (+1 en option)	4 (+3 en option)	4 (+3 en option)
Lanterneaux avec occultation	2	3	3	3
Places carte grise / Ceintures de sécurité 3 points	3 / 3 (+1 en option) ou / 4 / 4 (+1 en option)	3 / 3 (+1 en option) ou / 4 / 4 (+1 en option)	3 / 3 (+1 en option) ou / 4 / 4 (+1 en option)	3 / 3 (+1 en option) ou / 4 / 4 (+1 en option)
Nombre de couchages	2 (+1 en option)	2(+1 en option)	2 (+1 en option)	2 (+1 en option)
Lit arrière (mm) (env.)	1.960 x 1.200/1.410	1.960 x 1.560/1.430	2.000/1.800 x 800 / alternatif: 2.000/1.800 x 1.900	2.000/1.900 x 800 / alternatif: 2.000/1.900 x 1.900
Lit d'appoint d'nette sur la largeur du véhicule (mm) (env.) - Option	1.600 x 720/650 x 100	1.600 x 720/650 x 100	1.600 x 720/650 x 100	1.600 x 720/650 x 100
Fixation Isofix possible	1	2	1	2

SUMMIT SHINE 540 R

SUMMIT SHINE 600 R

SUMMIT SHINE 600 LR

SUMMIT SHINE 640 R

6.36 m
5.99 m

5.41 m

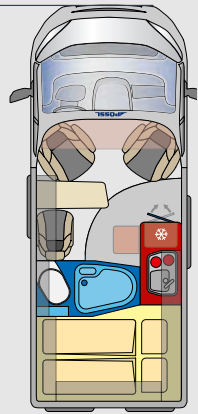

43

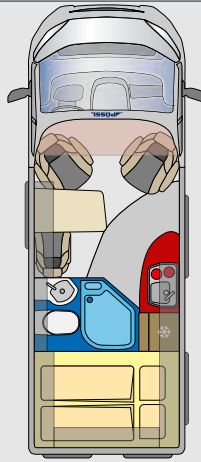

44

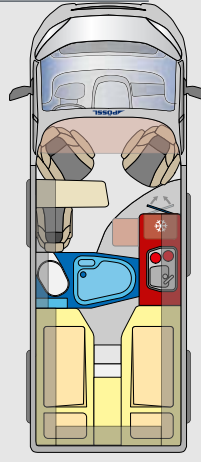

45

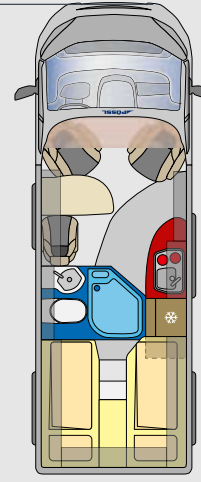

46

5.413	5.998	5.998	6.358
2.050	2.050	2.050	2.050
2.580	2.580	2.580	2.580
3.450	4.035	4.035	4.035
1.905	1.905	1.905	1.905
3.500	3.500	3.500	3.500
2.695	2.756	2.890	2.960
805	635	610	540
750 / 2.500**	750 / 2.500**	750 / 2.500**	750 / 2.500**
Truma Combi 4	Truma Combi 4	Truma Combi 4	Truma Combi 4
10	10	10	10
100	100	100	100
110	110	110	110
2 x 13	2 x 13	2 x 13	2 x 13
16	16	16	16
12V / 95 Ah	12V / 95 Ah	12V / 95 Ah	12V / 95 Ah
1 / 2	1 / 2	1 / 2	1 / 2
ca. 100 / 8	ca. 84 / 6	ca. 100 / 8	ca. 84 / 6
Compression	Compression	Compression	Compression
4 (+1 en option)	5 (+1 en option)	5 (+1 en option)	4 (+1 en option)
3	2	4	4
3 / 3 (+1 en option) ou / 4 / 4 (+1 en option)	4 / 4 (+1 en option)	3 / 3 (+1 en option) ou / 4 / 4 (+1 en option)	3 / 3 (+1 en option) ou / 4 / 4 (+1 en option)
2 (+1 en option)	2 (+1 en option)	2 (+1 en option)	2 (+1 en option)
1.960 x 1.200 / 1.410	1.960 x 1.600 / 1.470	2.000 / 1.800 x 800 / alternative: 2.000 / 1.800 x 1.900	2.000 / 1.900 x 800 / alternative: 2.000 / 1.900 x 1.900
1.600 x 720 / 650 x 100	1.800 x 700	1.600 x 720 / 650 x 100	1.600 x 720 / 650 x 100
1	2	1	2



SUMMIT SHINE IM ÜBERBLICK

Summit Shine



SUMMIT SHINE 540



LOOK INSIDE

360°

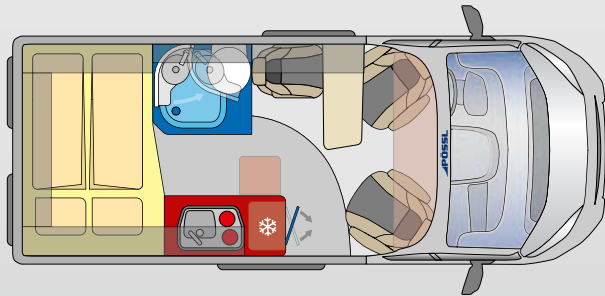

5.41 m

- ✔ Eclairage d'ambiance chaleureux dans tout l'espace vie
- ✔ Dînette attrayante avec système de table Easy Move

Décor intérieur Moka

Tissu de sièges Grigio Lucente, table Easy Move

Cuisine avec réfrigérateur à compression

Plus de plan de travail grâce à la tablette rabattable





01

01
Décor intérieur Moka

Tissu de sièges Grigio Lucente, table avec rallonge

02
Lit transversal

très confortable



02

- ✓ **Dînette flexible grâce aux sièges individuels et banquette avec extension possible**

- ✓ **Cabine douche-toilettes ingénieuse avec sensation d'espace**

SUMMIT SHINE 600

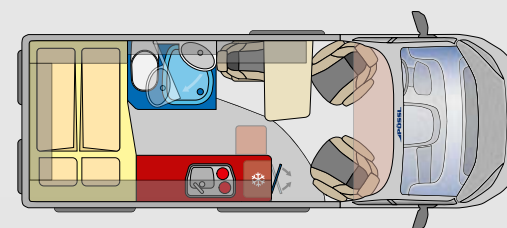

5.99 m



LOOK INSIDE

360°

summit
Shine



01

01
Décor intérieur Moka

Tissu de sièges Grigio Lucente, table Easy Move

02
Lits jumeaux

dans un véhicule de seulement 6 m

SUMMIT SHINE 600 L

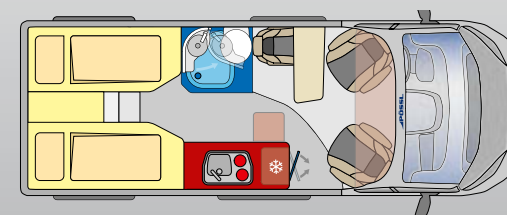

5.99 m



LOOK INSIDE

360°

- ✓ **Rails lumineux anthracites haut de gamme avec spots et prises USB assortis**

- ✓ **Lits jumeaux confortables dans un véhicule de seulement 6 m de long**

- ✓ **Décor Éléance en option**



02



SUMMIT SHINE 640



LOOK INSIDE

360°

Décor intérieur Moka

Tissu de sièges Grigio Lucente, table avec rallonge

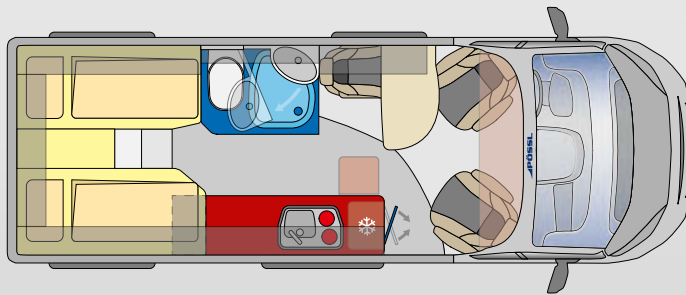

6,36 m

Grande cabine de douche avec paroi pivotante

Pratique et innovante



- ✓ Cabine ouverte et grand rangement flexible grâce au MultiRoof
- ✓ Intérieur particulièrement clair grâce aux rails lumineux et éclairages indirects des placards



Décor intérieur Moka

Tissu de sièges Grigio Lucente, table Easy Move, banquette (en option)

Cuisine avec réfrigérateur à compression

A charnières bilatérales, pour un accès facile depuis l'intérieur comme depuis l'extérieur



DOUCHE CENTRALE

Le rideau coulissant à lamelles délimite efficacement les espaces et transforme en un tour de main l'espace intérieur en une douche spacieuse.



SUMMIT SHINE 540 R

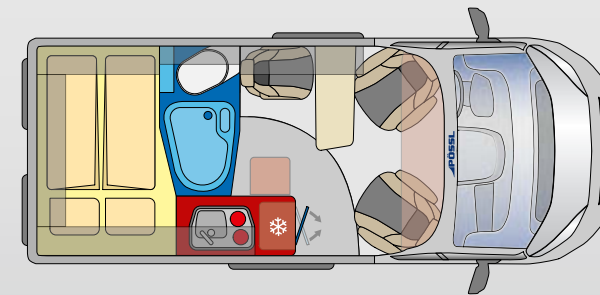

5.41 m

Plus de place grâce à la table Easy Move ✓

Banquette ergonomique et confortable ✓

summit
Shine



SUMMIT SHINE 600 R

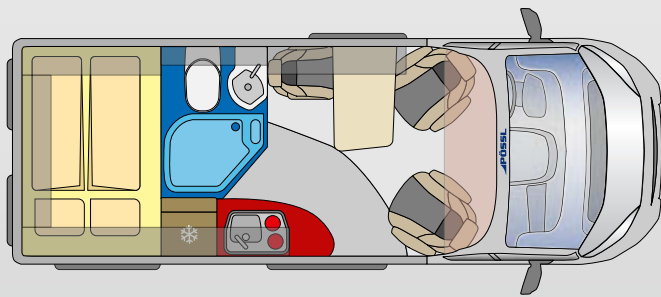

5.99 m

- ✓ Spots et prises USB assortis au rail lumineux anthracite
- ✓ Couchage confortable avec un lit transversal dans un véhicule de seulement 6 m de long



Lit transversal comme dans les plus grands véhicules

Décor intérieur Moka, Tissu de sièges Grigio Lucente, table à rallonge plus grande, banquette 2 places en option



Dînette avec banquette (en option)

Décor intérieur Moka et tissus de sièges Grigio Lucente

Bloc cuisine arrondi

Pour une meilleure ergonomie et un accès plus facile à l'entrée



Douche centrale très spacieuse

Avec baie



SUMMIT SHINE 640 R

summit
Shine

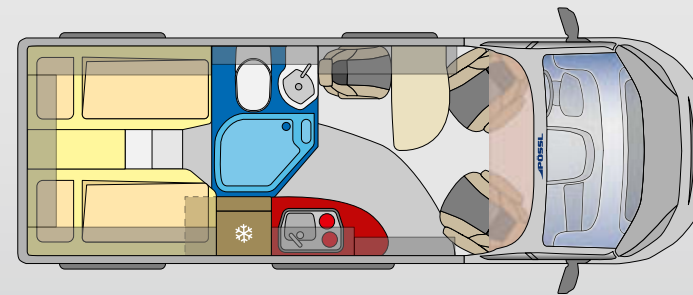

- Nouveau bloc cuisine pour plus d'espace de vie ✓
- Grands lits jumeaux pour une qualité de sommeil comme à la maison ✓



SUMMIT SHINE 600 LR



LOOK INSIDE

360°

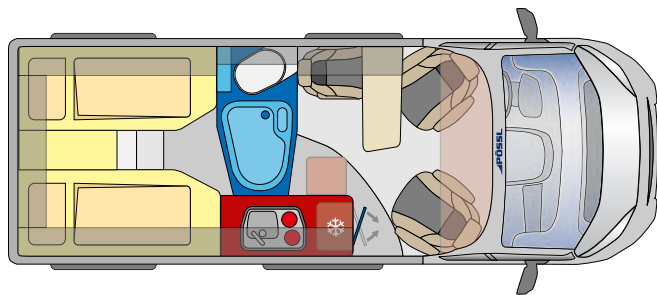

5.99 m

Décor intérieur Moka

Tissu de sièges Grigio Lucente, table Easy Move, banquette (en option)

Lits jumeaux dans un véhicule

de seulement 5,99 m de long



- ✔ Rails lumineux anthracites haut de gamme avec spots et prises USB assortis
- ✔ Lits jumeaux confortables dans un véhicule de seulement 6 m de long

summit

summit
prime

summit
Shine

Interieur

DÉCOR



DÉCOR BOIS DE ROSE (DE SÉRIE)



DÉCOR CHÊNE CUIVRÉ (EN OPTION)



DÉCOR PALISSANDRE (DE SÉRIE,
UNIQUEMENT SUR MODÈLES PRIME)



DÉCOR MOKA (DE SÉRIE,
UNIQUEMENT SUR LE MODÈLES SHINE)

TISSUS DE SIÈGES



TISSU MINDORO (DE SÉRIE UNIQUEMENT SUR MODÈLES
PRIME)



TISSU SAMBA

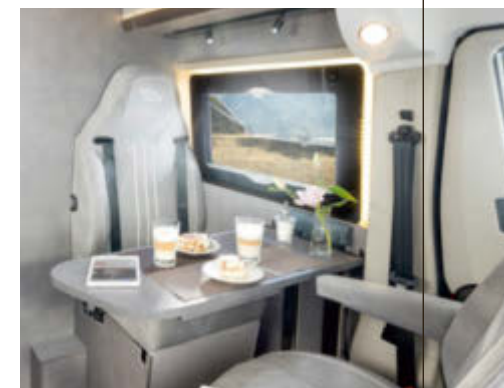

TISSU GRIGIO LUCENTE (DE SÉRIE UNIQUEMENT SUR LES
MODÈLES SHINE)



facebook.com/IsaloisirsPösslFrance



instagram.com/isaloisirs_pösslfrance



youtube.com/c/ISALOISIRS-PÖSSLFRANCE



pinterest.de/poesslgroup



vimeo.com/poesslgroup



linkedin.com/company/poesslgroup

PÖSSL
L'original

Nous sommes présents dans 14 pays

ISALOISIRS - PÖSSL FRANCE

Liste des distributeurs en France : www.isaloisirs.com

UNE MARQUE DE

PÖSSL GROUP

Sous toutes réserves de modifications techniques, d'erreurs et de fautes d'impression. Veuillez prendre note que les illustrations figurant dans ce catalogue constituent en partie des alternatives en option, entraînant un supplément de prix. Toutes les données de dimensions sont en millimètres sauf si autres indications. Les écarts de coloris ne sont pas exclus d'un point de vue technique. Document non contractuel. Situation au 08/2024

*Les données concernant le Poids à Vide en Ordre de Marche sont issues de la directive européenne 97/27 EG et EN 1645-2, le poids à vide du véhicule- incl. le conducteur (75 kg), le plein de carburant, ainsi que les éléments de base suivants : volume réduit d'eau propre (20 l), une bouteille de gaz pleine (13 kg) et un tambour de câble électrique (4kg). Le PTAC ne doit pas être dépassé même en cas de configuration personnalisée, de passagers supplémentaires ou d'éventuelles options. Le rajout de certaines options peut influencer sur la charge utile et le nombre de places carte grise. Les données de volume, poids et dimensions des véhicules correspondent à celles qui sont en vigueur lors de l'impression, telles qu'elles sont décrites dans la réglementation européenne. Ces données peuvent être modifiées entre l'impression de ce document et la commande ou la livraison du véhicule. Une différence de + ou - 5 % est tolérée et autorisée.