

# 100%

## ENVIE DE VOYAGER

**PÖSSL**  
*L'original*



F

# 2024

PRODUCTION  
EN ALLEMAGNE  
DEPUIS 1989

**D** Line

TRENTA

summit summit summit  
prime Shine

**H** Line





## Rien ne vaut l'original. Bienvenue chez Pössl.

Le monde change, celui du voyage aussi. La continuité et la stabilité sont les nouveaux critères de référence de la mobilité. Depuis toujours, Pössl propose aux amateurs de fourgons exactement cela : qualité, confort et innovation, des valeurs sur lesquelles vous pourrez vous appuyer et qui vous feront aimer voyager.

C'est dans cette démarche d'amélioration constante que nos équipes de recherche et développement travaillent main dans la main au quotidien avec nos usines à la pointe de la technologie.

**Embarquez et voyagez avec PÖSSL, l'original.**

PAGE  
6-15

**D** Line



## D COMME DÉCOUVERTE

La gamme D-Line est la plus complète : du compact et maniable au spacieux et généreux et une grande variété de modèles. Dans la gamme D-Line, vous trouverez le modèle PÖSSL fait pour vous.

# PLONGEZ DANS LE MONDE DE PÖSSL, L'ORIGINAL.

TRENTA

PAGE  
16-23

## LA DOLCE VITA

Le Trenta, ce n'est pas seulement la Bella Italia, c'est aussi le résultat de plus de 30 ans d'expérience de PÖSSL.



summit

summit  
prime

summit  
Shine

PAGE  
24-47

## AU SOMMET DE LA LIBERTÉ MOBILE

Que ce soit le Summit, Summit Prime ou Summit Shine, la sensation unique d'espace des modèles Summit touchera le cœur des fourgonistes.



# D COMME DÉCOUVERTE



**D** Line

Avec la D-Line, vous avez le choix. Il y en a pour tous les goûts et pour tous les usages ! Du compact et maniable au spacieux et généreux, vous trouverez forcément votre bonheur dans la D-Line.

# D Line Points forts



## TOIT RELEVABLE

Une option possible sur de nombreux modèles : un lit en duplex pour 2 couchages supplémentaires.  
Surface de couchage : 200 x 130 cm

## ESPACE DE RANGEMENT XXL

Nos lits peuvent facilement se démonter, se plier et s'empiler, pour vous assurer un maximum d'espaces de rangements optimisés.



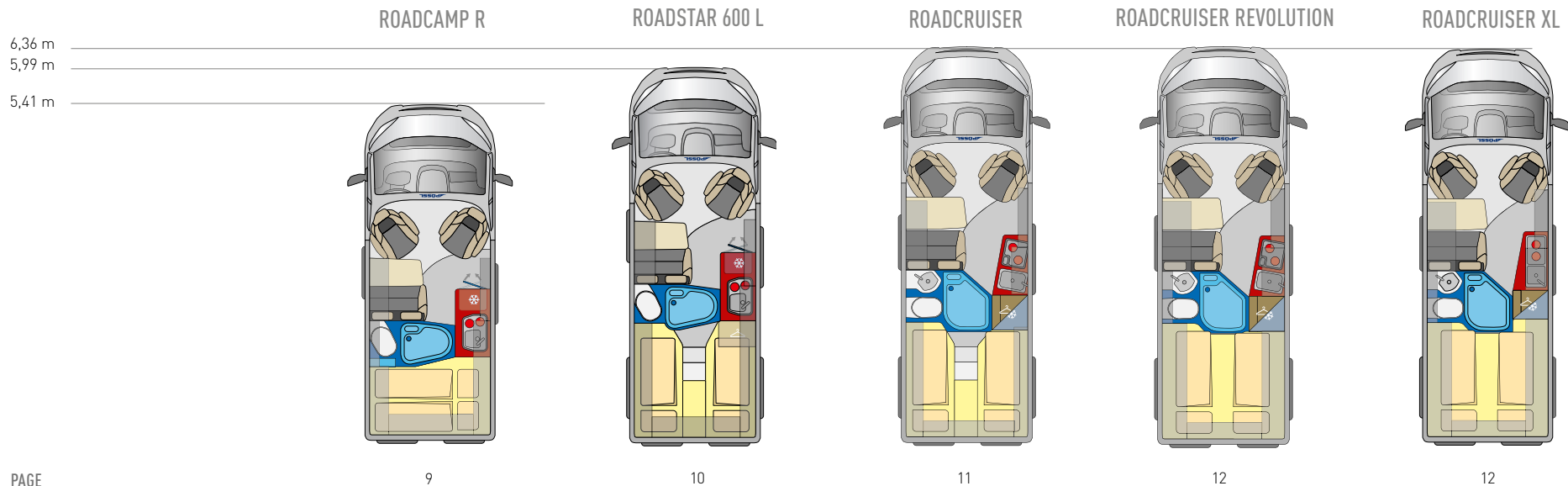

| PAGE  | 9                  | 10                | 11                 | 12                  | 12                 |
|---|--------------------|-------------------|--------------------|---------------------|--------------------|
| <b>DIMENSIONS en mm</b>   |                    |                   |                    |                     |                    |
| Longueur (env.)   | 5413               | 5998              | 6358               | 6358                | 6358               |
| Largeur (env.)  | 2050               | 2050              | 2050               | 2050                | 2050               |
| Hauteur (env.)  | 2580               | 2580              | 2580               | 2830                | 2830               |
| Empattement (env.)  | 3450               | 4035              | 4035               | 4035                | 4035               |
| Hauteur intérieure (env.)   | 1905               | 1905              | 1905               | 2130                | 2130               |
| <b>POIDS ET CHARGE UTILE en kg</b>  |                    |                   |                    |                     |                    |
| P.T.A.C. (de série)   | 3500               | 3300              | 3500               | 3500                | 3500               |
| Poids à vide en ordre de marche (env.)*   | 2720               | 2820              | 2970               | 3060                | 3060               |
| Charge utile avec volume eau propre réduit 20 l (env.)  | 780                | 480               | 530                | 440                 | 440                |
| Poids tractable non freiné / freiné **  | 750 / 2500**       | 750 / 2500**      | 750 / 2500**       | 750 / 3000          | 750 / 3000         |
| * Poids comprenant l'équipement monté de série. À partir de 165 / 180 CH + 40 kg. L'installation d'options augmente le poids à vide du véhicule, réduisant d'autant la charge utile **Pour châssis Heavy / Maxi : 750 / 3000 kg |                    |                   |                    |                     |                    |
| <b>TECHNIQUE DE BORD</b>  |                    |                   |                    |                     |                    |
| Combiné chauffage / Chauffe-eau   | Truma Combi 4      | Truma Combi 4     | Truma Combi 4      | Truma Combi 4       | Truma Combi 4      |
| Contenance chauffe-eau (l) (env.)   | 10                 | 10                | 10                 | 10                  | 10                 |
| Réservoir eau propre (l) (env.)   | 100                | 100               | 100                | 100                 | 100                |
| Réservoir eaux usées (l)  | 92                 | 92                | 92                 | 92                  | 92                 |
| Coffre à gaz pour bouteilles (kg)   | 2 x 13             | 2 x 13            | 2 x 13             | 2 x 13              | 2 x 13             |
| Chargeur (A)  | 18                 | 18                | 18                 | 18                  | 18                 |
| Batterie  | 12 V / 95 Ah       | 12 V / 95 Ah      | 12 V / 95 Ah       | 12 V / 95 Ah        | 12 V / 95 Ah       |
| Prise 230 V   | 2                  | 2                 | 2                  | 2                   | 2                  |
| Réfrigérateur (l) (contenance / freezer)  | env. 100 / 8       | env. 100 / 8      | env. 84 / 6        | env. 84 / 6         | env. 84 / 6        |
| Réfrigérateur à absorption / compression  | Compression        | Compression       | Compression        | Compression         | Compression        |
| <b>AMENAGEMENT INTERIEUR</b>  |                    |                   |                    |                     |                    |
| Baies isolées avec occultant  | 4                  | 6                 | 6                  | 6                   | 6                  |
| Lanterneau Midi Heki avec occultant   | 1                  | 1                 | 1                  | 1                   | 1                  |
| Lanterneau Mini Heki avec occultant   | -                  | 1                 | 1                  | 1                   | 1                  |
| Places carte grise / Ceintures de sécurité 3 points   | 4 / 4              | 4 / 4             | 4 / 4              | 4 / 4               | 4 / 4              |
| Nombre de couchages   | 2 (+1 en option)   | 2 (+1 en option)  | 2 (+1 en option)   | 2 (+1/+2 en option) | 2 (+1 en option)   |
| Lit arrière / Lits jumeaux (mm) (env.)  | 1960 x 1320 / 1170 | 1930 / 1800 x 829 | 1980 / 1930 x 1900 | 1980 / 1930 x 1900  | 1980 / 2080 x 1900 |
| Lit d'appoint dînette sur la largeur du véhicule (mm) (env.) - Option   | 1800 x 700         | 1800 x 700        | 1800 x 700         | 1800 x 700          | 1800 x 700         |
| Lit supplémentaire à l'arrière (mm) (env.) - Option   | -                  | -                 | -                  | 1800 x 1600         | -                  |
| Fixation Isofix possible  | -                  | -                 | 2                  | 2                   | 2                  |





**D**Line

# ROADCAMP R



## Coin couchage spacieux

Avec de nombreux rangements à l'arrière

## Douche centrale

Optimise la partie douche-toilettes et délimite efficacement les espaces

## Décor intérieur **Elégance** (en option)

Tissu de sièges Marais, table avec rallonge (en option)

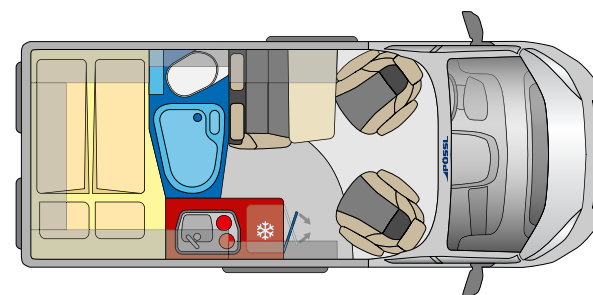

5,41 m

- ✓ Véhicule très compact, parfait pour le quotidien
- ✓ Lavabo escamotable très pratique pour gagner de la place
- ✓ Porte de réfrigérateur à charnières bilatérales, pour un accès facile depuis l'intérieur comme depuis l'extérieur



# ROADSTAR 600 L



LOOK INSIDE

360°

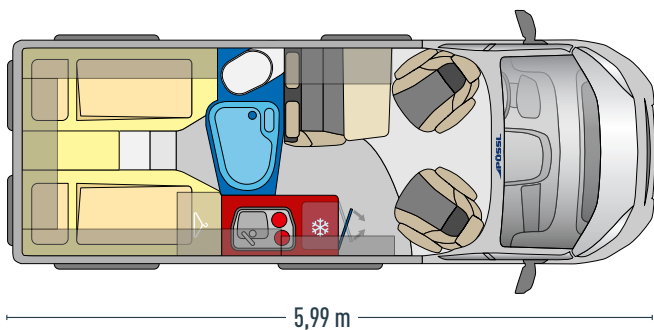

- ✔ Grands lits jumeaux pour un confort comme à la maison
- ✔ Penderie pratique sous le lit
- ✔ Lavabo escamotable très pratique pour gagner de la place
- ✔ Réfrigérateur à charnières bilatérales pour une ouverture facile des 2 côtés

## Décor intérieur **Elégance** (en option)

Tissu de sièges Limette (en option), table avec rallonge (en option)

## Cuisiner comme à la maison

Fonctionnel avec des placards et des tiroirs optimisés



## Espace nuit isolé

Grand, confortable et idéal pour les amateurs de grasses matinées



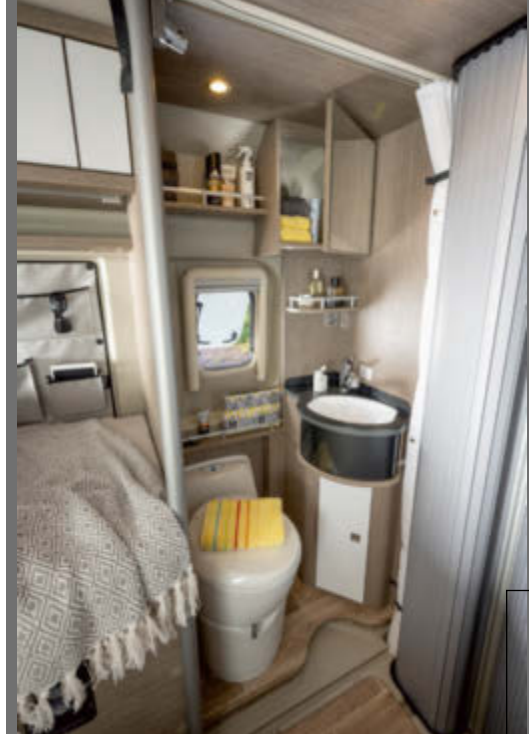

**D**LINE

# ROADCRUISER



**Très grand espace cuisine**  
Equippé d'un grand réfrigérateur

**Douche centrale avec rideau coulissant**  
Un espace optimisé

**Décor intérieur Elégance (en option)**  
Tissu de sièges Marais, table avec rallonge (en option)

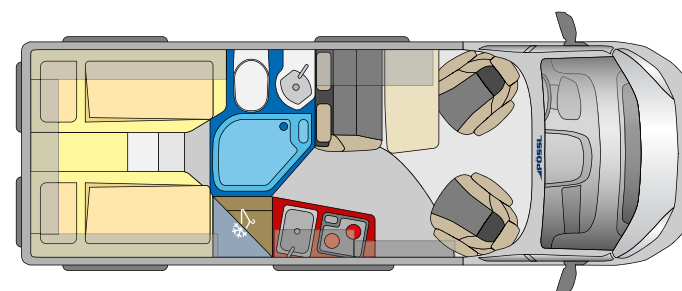

6,36 m

Réfrigérateur placé en hauteur particulièrement facile d'accès. Réfrigérateur Slim 138 l possible en option ✓

Dînette confortable pour 4 personnes ✓

Douche centrale avec rideau coulissant de qualité permettant une séparation entre les espaces jour et nuit ✓

Grands lits jumeaux pour une qualité de sommeil comme à la maison ✓



# ROADCRUISER REVOLUTION

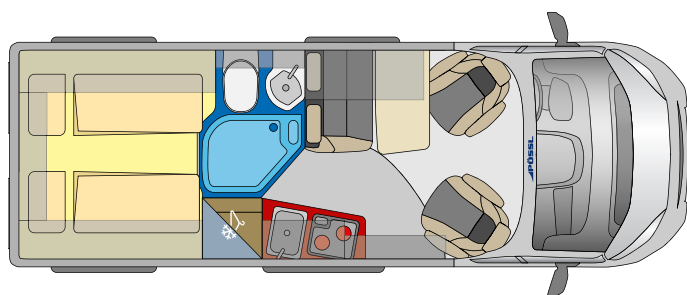

6,36 m

- ✓ Réfrigérateur placé en hauteur particulièrement facile d'accès. Réfrigérateur Slim 138 l possible en option
- ✓ Lit réglable électriquement pour plus de flexibilité
- ✓ Nombreux éclairages hauts de gamme
- ✓ Agréable sensation d'espace intérieur grâce à une hauteur sous plafond de 213 cm

## Décor intérieur **Élégance** (en option)

Tissu de sièges Silver, table avec rallonge (en option)

## Un espace sommeil **isolé**

Lit électrique relevable qui libère un maximum de place pour le rangement | Panneau de commande supplémentaire (en option)

## Dînette **conviviale**

De la place pour 4 personnes pendant le trajet et à destination





**D**line

# ROADCRUISER XL



## Grand espace douche-toilettes séparé

Presque aussi confortable qu'à la maison

## Espace cuisine

Equipé d'un réfrigérateur en hauteur et d'une grande penderie

## Décor intérieur Elégance (en option)

Tissu de sièges Marais, table avec rallonge (en option)

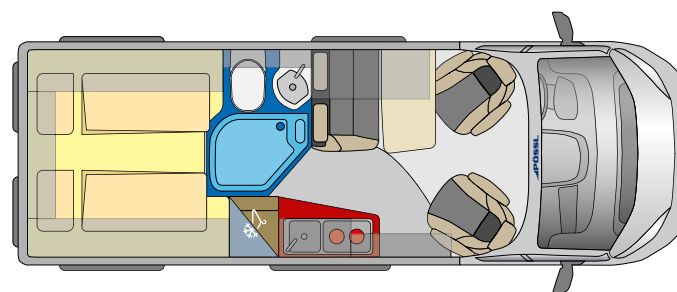

6,36 m

- Partie douche-toilettes séparée ✓
- Rangements optimisés grâce à de nombreux compartiments et armoires ✓
- Particulièrement adapté aux personnes très grandes avec son lit d'une longueur de 208 cm ✓
- Agréable sensation d'espace intérieur grâce à une hauteur sous plafond de 213 cm ✓



# D Line

## Intérieur

DÉCOR



### DÉCOR INTÉRIEUR ÉLÉGANCE

Ambiance intérieure en Décor Chêne du Dakota, livrée avec le tissu de sièges Marais

## TISSUS DE SIÈGES

(de série ou en option selon les versions)



TISSU TIMELESS

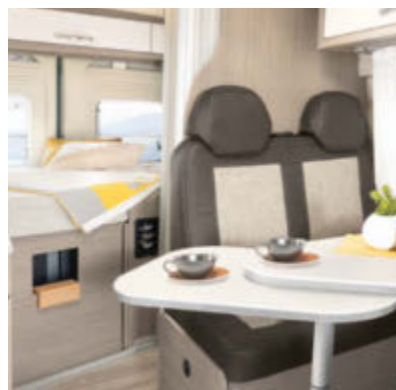

TISSU MARAIS



TISSU SILVER



TISSU LIMETTE

# LA DOLCE VITA



## TRENTA

Pössl Trenta. Prêt pour les 30 prochaines années. Le Trenta ne se résume pas qu'à la "Dolce Vita" et à la "Bella Italia", il est aussi le fruit de 30 ans d'expérience dans la production de camping-cars compacts et intelligents. Avec son concept d'espace de vie ouvert, il offre la même liberté de mouvement que les camping-cars intégraux. Sa lumière unique et son concept de design exclusif font du Trenta un représentant très spécial de son genre. Tout comme ses propriétaires.



# TRENTA

## Points forts



### CUISINE ÉLÉGANTE

Au design moderne avec plan de travail à hauteur optimale



### CONCEPT UNIQUE DÉCLAIRAGE

Placards hauts avec éclairage indirect



### GRANDE SENSATION D'ESPACE

Découpe cabine pour plus d'espace, avec compartiments de rangement rétro-éclairés supplémentaires



### REVÊTEMENT MURAL DE QUALITÉ

Au sein de la dînette et de la zone de couchage (seulement pour le Trenta 640) pour une atmosphère de vie exceptionnelle



### DÉCOR INTÉRIEUR SPÉCIFIQUE

Décor Tiberino avec tissu de sièges assorti Pacco



### PLACARDS BICOLORES

Soulignent le design moderne



### DESIGN EXTÉRIEUR

Des finitions harmonieuses et des hublots pour un design extérieur élégant (en option sur tous les Trenta, de série sur le Trenta 640)

TRENTA 540 R

TRENTA 600

TRENTA 600 R

TRENTA 640

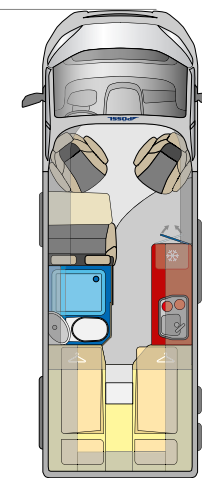
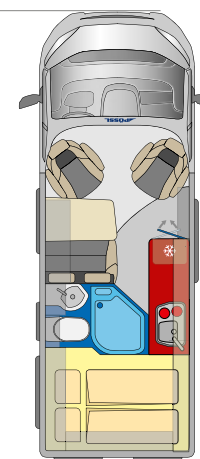
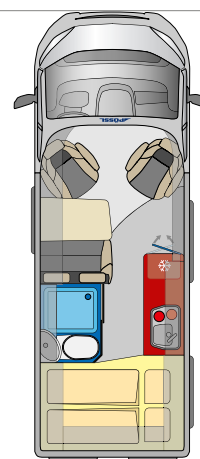
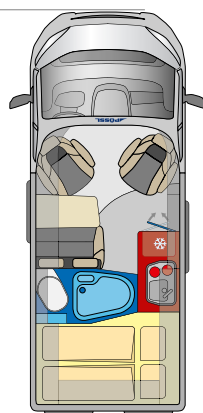
6,36 m  
5,99 m  
5,41 m

PAGE

17

18

19

20

**DIMENSIONS en mm**

|                           |      |      |      |      |
|---------------------------|------|------|------|------|
| Longueur (env.)           | 5413 | 5998 | 5998 | 6358 |
| Largeur (env.)            | 2050 | 2050 | 2050 | 2050 |
| Hauteur (env.)            | 2580 | 2580 | 2580 | 2580 |
| Empattement (env.)        | 3450 | 4035 | 4035 | 4035 |
| Hauteur intérieure (env.) | 1905 | 1905 | 1905 | 1905 |

**POIDS ET CHARGE UTILE en kg**

|  |              |              |              |              |
|--|--------------|--------------|--------------|--------------|
| P.T.A.C. (de série)                                    | 3500         | 3500         | 3500         | 3500         |
| Poids à vide en ordre de marche (env.)*                | 2720         | 2820         | 2820         | 2970         |
| Charge utile avec volume eau propre réduit 20 l (env.) | 780          | 680          | 680          | 530          |
| Poids tractable non freiné / freiné **                 | 750 / 2500** | 750 / 2500** | 750 / 2500** | 750 / 2500** |

\* Poids comprenant l'équipement monté de série. À partir de 165 / 180 CH + 40 kg. L'installation d'options augmente le poids à vide du véhicule, réduisant d'autant la charge utile \*\* Pour châssis Heavy / Maxi : 750 / 3000 kg

**TECHNIQUE DE BORD**

|  |               |               |               |               |
|--|---------------|---------------|---------------|---------------|
| Combiné chauffage / Chauffe-eau          | Truma Combi 4 | Truma Combi 4 | Truma Combi 4 | Truma Combi 4 |
| Contenance chauffe-eau (l) (env.)        | 10            | 10            | 10            | 10            |
| Réservoir eau propre (l) (env.)          | 100           | 100           | 100           | 100           |
| Réservoir eaux usées (l)                 | 92            | 92            | 92            | 92            |
| Coffre à gaz pour bouteilles (kg)        | 2 x 13        | 2 x 13        | 2 x 13        | 2 x 13        |
| Chargeur (A)                             | 18            | 18            | 18            | 18            |
| Batterie                                 | 12 V / 95 Ah  | 12 V / 95 Ah  | 12 V / 95 Ah  | 12 V / 95 Ah  |
| Prise 230 V                              | 2             | 2             | 2             | 2             |
| Réfrigérateur (l) (contenance / freezer) | env. 100 / 8  | env. 100 / 8  | env. 100 / 8  | env. 100 / 8  |
| Réfrigérateur à absorption / compression | Compression   | Compression   | Compression   | Compression   |

**AMENAGEMENT INTERIEUR**

|   |                    |                    |                    |                    |
|---|--------------------|--------------------|--------------------|--------------------|
| Baies isolées avec occultant  | 4                  | 5                  | 5                  | 3 + 2 hublots      |
| Lanterneau Midi Heki avec occultant                                   | 1                  | 1                  | 1                  | 1                  |
| Lanterneau Mini Heki avec occultant                                   | -                  | 1                  | 1                  | 1                  |
| Places carte grise / Ceintures de sécurité 3 points                   | 4 / 4              | 4 / 4              | 4 / 4              | 4 / 4              |
| Nombre de couchages   | 2 (+1 en option)   | 2 (+1 en option)   | 2 (+1 en option)   | 2 (+1 en option)   |
| Lit arrière / Lits jumeaux (mm) (env.)                                | 1960 x 1320 / 1170 | 1960 / 1470 x 1300 | 1960 / 1570 x 1535 | 1903 / 1769 x 1900 |
| Lit d'appoint dînette sur la largeur du véhicule (mm) (env.) - Option | 1800 x 700         | 1800 x 700         | 1800 x 700         | 1800 x 700         |
| Lit supplémentaire à l'arrière (mm) (env.) - Option                   | -                  | -                  | -                  | -                  |
| Fixation Isofix possible  | -                  | 1                  | 1                  | 1                  |



TRENTA

# TRENTA 540 R



### Partie douche-toilettes spacieuse

Optimisée grâce à son lavabo escamotable

### Dînette pour 4 personnes

Table avec rallonge (en option)

### Cuisine fonctionnelle

Le réfrigérateur dispose de charnières bilatérales, pour un accès facile depuis l'intérieur comme depuis l'extérieur

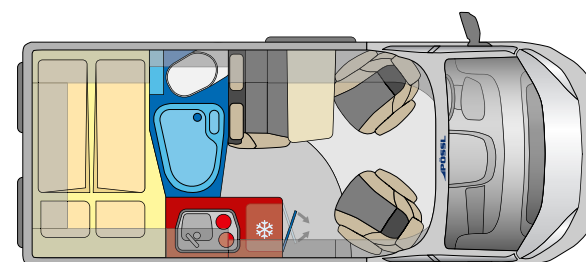

5,41 m



- ✓ Véhicule compact pour le quotidien
- ✓ Partie douche-toilettes optimisée pour plus d'espace grâce à son rideau coulissant
- ✓ Dînette confortable jusqu'à 4 personnes
- ✓ Réfrigérateur à charnières bilatérales, pour un accès facile depuis l'intérieur comme depuis l'extérieur

TRENTA



## TRENTA 600



LOOK INSIDE

360°

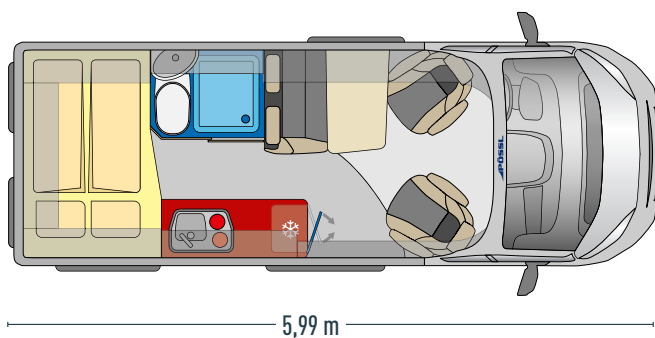

- ✔ Porte coulissante en bois de la partie douche-toilettes pratique et peu encombrante
- ✔ Concept de rangement innovant
- ✔ Réfrigérateur avec freezer amovible, ouvrable dans les 2 sens
- ✔ Banquette ergonomique et confortable



### Ambiance raffinée

Table avec rallonge (en option)

### Vaste partie douche-toilettes

Avec un grand miroir et toutes les commodités

### Coin nuit confortable

Grand lit double à l'arrière





TRENTA

# TRENTA 600 R



**Coin nuit confortable**  
Grand lit double à l'arrière

**Douche centrale avec rideau coulissant**  
Optimise la partie douche-toilettes et délimite efficacement les espaces

**Dînette confortable**  
Le décor d'intérieur Tiberino s'harmonise parfaitement avec ses portes de placards bicolores | Table avec rallonge (en option)

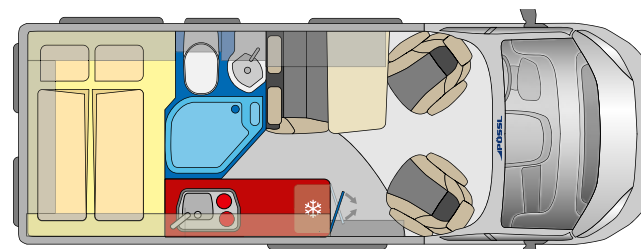

5,99 m



- Partie douche-toilettes optimisée pour plus d'espace grâce à son rideau coulissant ✓
- Concept de rangement innovant ✓
- Banquette ergonomique et confortable ✓
- Réfrigérateur à charnières bilatérales, pour un accès facile depuis l'intérieur comme depuis l'extérieur ✓

TRENTA



# TRENTA 640

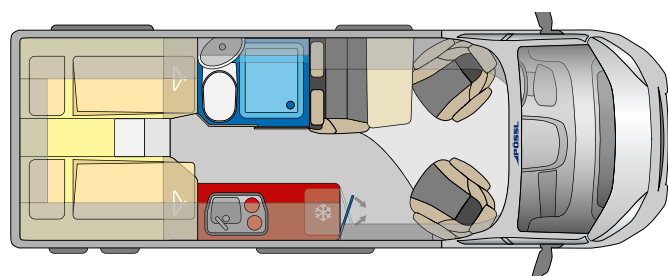

6,36 m

- ✓ Porte coulissante en bois de la partie douche-toilettes pratique et peu encombrante
- ✓ Concept de rangement innovant
- ✓ Réfrigérateur avec freezer amovible, ouvrable dans les 2 sens
- ✓ Banquette ergonomique et confortable



### Ambiance raffinée

Le décor d'intérieur Tiberino s'harmonise parfaitement avec ses portes de placards bicolores | Table avec rallonge (en option)

### Dormir comme à la maison

Le coin nuit est doté d'un revêtement mural de haute qualité

### Réfrigérateur ingénieux

A charnières bilatérales, pour un accès facile depuis l'intérieur comme depuis l'extérieur





# LA LIBERTÉ MOBILE AU SOMMET



summit

summit  
prime

summit  
Shine

C'est avec le Summit que Pössl présentait en 2016 le tout premier fourgon aménagé avec cabine de douche-toilettes à paroi pivotante et un concept d'aménagement unique, commençant ainsi son ascension vers les sommets de la mobilité.

Les plus exigeants pourront se tourner vers le Summit Prime pour leur voyage. Avec le Summit Shine, Pössl est arrivé au sommet et brille de tous ses feux !



# summit Points forts



## BAIES À CADRE

Les baies affleurantes soulignent également la supériorité de la gamme Summit. La qualité dans le détail. Un must-have.



## FIXATION DU SIÈGE ENFANT

Toutes les banquettes sont disponibles avec l'Isfix (en option)

## CABINE DE DOUCHE AVEC PAROI PIVOTANTE

La paroi et les toilettes pivotantes en céramique Inlay permettent un gain de place dans la salle de bain. Rangements dans la paroi de douche pivotante côté WC avec pack sanitaire (en option).



## EXTENSION DE LA BANQUETTE AVEC UN 3<sup>ÈME</sup> SIÈGE

De 2 on passe à 3 : la banquette 2 places se transforme en un tour de main en une banquette 3 places (en option)



## TIROIRS À CHARNIÈRES FREINÉES

Une cuisine tout confort, comme à la maison



## TABLE EASY MOVE (SEULEMENT DANS LE 540)

Table amovible très pratique permettant une plus grande liberté de mouvement et garantissant plus de sécurité pendant la conduite

## SUMMIT 540

## SUMMIT 600

## SUMMIT 640

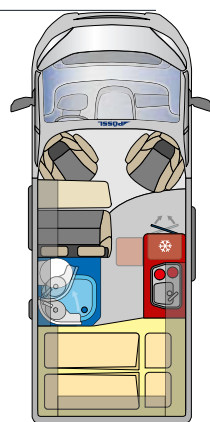
6,36 m  
5,99 m  
5,41 m

PAGE

27

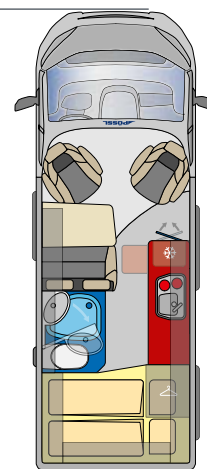

28

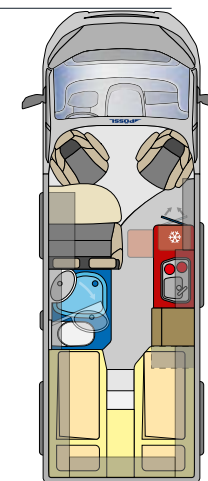

29

## DIMENSIONS en mm

|                           |      |      |      |
|---------------------------|------|------|------|
| Longueur (env.)           | 5413 | 5998 | 6358 |
| Largeur (env.)            | 2050 | 2050 | 2050 |
| Hauteur (env.)            | 2580 | 2580 | 2580 |
| Empattement (env.)        | 3450 | 4035 | 4035 |
| Hauteur intérieure (env.) | 1905 | 1905 | 1905 |

## POIDS ET CHARGE UTILE en kg

|  |              |              |              |
|--|--------------|--------------|--------------|
| P.T.A.C. (de série)                                    | 3500         | 3500         | 3500         |
| Poids à vide en ordre de marche (env.)*                | 2680         | 2835         | 2960         |
| Charge utile avec volume eau propre réduit 20 l (env.) | 820          | 665          | 540          |
| Poids tractable non freiné / freiné **                 | 750 / 2500** | 750 / 2500** | 750 / 2500** |

\* Poids comprenant l'équipement monté de série. À partir de 165 / 180 CH + 40 kg. L'installation d'options augmente le poids à vide du véhicule, réduisant d'autant la charge utile \*\* Pour châssis Heavy / Maxi : 750 / 3000 kg

## TECHNIQUE DE BORD

|  |                   |                   |               |
|--|-------------------|-------------------|---------------|
| Combiné chauffage / Chauffe-eau          | Truma Combi 4     | Truma Combi 4     | Truma Combi 4 |
| Contenance chauffe-eau (l) (env.)        | 10                | 10                | 10            |
| Réservoir eau propre (l) (env.)          | 60                | 100               | 100           |
| Réservoir eaux usées (l)                 | 110               | 110               | 110           |
| Coffre à gaz pour bouteilles (kg)        | 1 x 13 et 1 x 2,7 | 1 x 13 et 1 x 2,7 | 2 x 13        |
| Chargeur (A)                             | 16                | 16                | 16            |
| Batterie                                 | 12 V / 95 Ah      | 12 V / 95 Ah      | 12 V / 95 Ah  |
| Prise 230 V                              | 1 / 2             | 1 / 2             | 1 / 2         |
| Réfrigérateur (l) (contenance / freezer) | env. 100 / 8      | env. 100 / 8      | env. 100 / 8  |
| Réfrigérateur à absorption / compression | Compression       | Compression       | Compression   |

## AMENAGEMENT INTERIEUR

|   |                      |                      |  |
|---|----------------------|----------------------|--|
| Baies avec occultation  | 5                    | 4                    | 5  |
| Lanterneaux avec occultation  | 1                    | 2                    | 2  |
| Places carte grise / Ceintures de sécurité 3 points                   | 4 / 4 (+1 en option) | 4 / 4 (+1 en option) | 4 / 4 (+1 en option)                                 |
| Nombre de couchages   | 2 (+1 en option)     | 2 (+1 en option)     | 2 (+1 en option)                                     |
| Lit arrière (mm) (env.)   | 1960 x 1200 / 1410   | 1960 x 1560 / 1430   | 2000 / 1900 x 800   alternative : 2000 / 1900 x 1900 |
| Lit d'appoint dînette sur la largeur du véhicule (mm) (env.) - Option | 1800 x 500           | 1800 x 700           | 1800 x 700   |
| Fixation Isofix possible  | 1                    | 2                    | 2  |



summit

# SUMMIT 540



**Décor intérieur Chêne cuivré (en option)**  
Tissu de sièges Mindoro (en option), table Easy Move

**Cuisine avec réfrigérateur à compression**

A charnières bilatérales, pour un accès facile depuis l'intérieur comme depuis l'extérieur

**Cabine de douche avec paroi pivotante**

Avec éclairage indirect

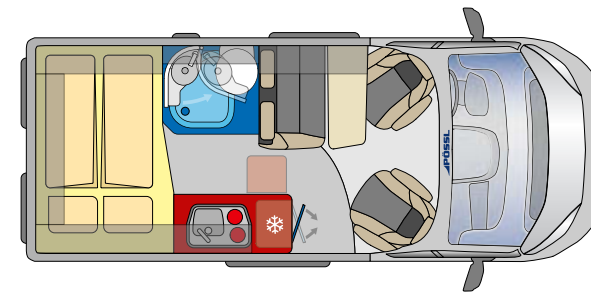

5,41 m

Plus de place grâce à la table Easy Move ✓

Banquette ergonomique et confortable ✓

summit



ÉGALEMENT  
MODÈLE PLUS



# SUMMIT 600



LOOK INSIDE

360°

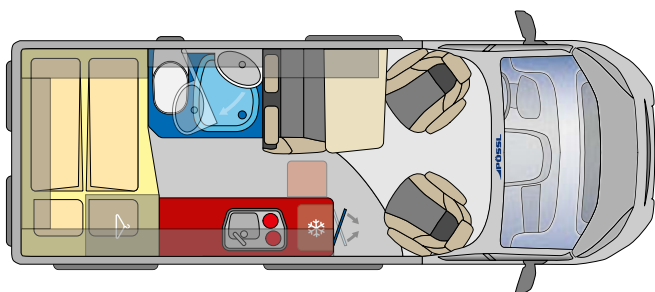

5,99 m

- ✓ Cabine douche-toilettes ingénieuse permettant un vrai gain de place grâce à la paroi pivotante
- ✓ Réfrigérateur avec freezer amovible, ouvrable dans les 2 sens

### Décor intérieur Chêne cuivré (en option)

Tissu de sièges Mindoro (en option), table avec rallonge (en option)

### Coin nuit confortable

Grand lit double à l'arrière

### Dînette confortable

Pour des tablées conviviales jusqu'à 4 personnes





summit

# SUMMIT 640



## Espace cuisine au design parfait

Avec beaucoup de place et un réfrigérateur 100 l pour bien profiter des joies du voyage

## Dormir royalement

2 grands lits jumeaux à l'arrière pour des nuits aussi agréables qu'à l'hôtel

## Décor intérieur Chêne cuivré (en option)

Tissu de sièges Mindoro (en option), table avec rallonge (en option)

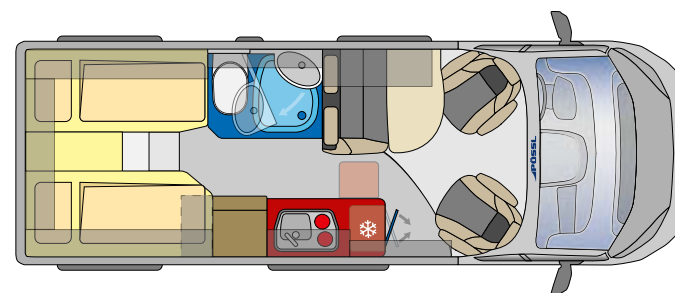

6,36 m

Une sensation d'espace intérieur généreux ✓  
Baies à cadre pour un aspect extérieur plus tendance ✓





**OCCULTATION DU PARE-BRISE**

Champ de vision plus large et plus grande intimité, vue vers l'intérieur impossible depuis l'extérieur

**SKYROOF®**

SkyRoof® ouvrant avec moustiquaire et occultants

**AMBIANCE UNIQUE**

Ouverture cabine avec éclairage indirect et LED supplémentaires pour un éclairage optimal de la dînette

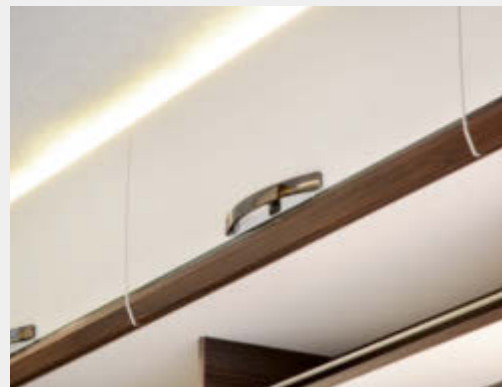
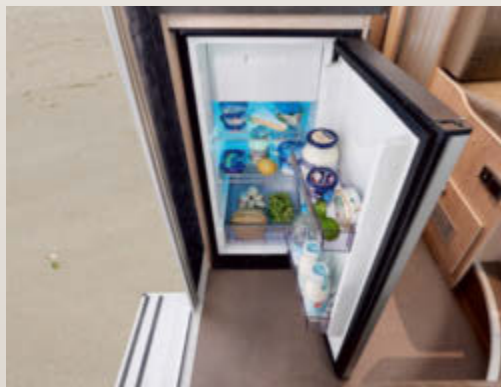

**PORTE DE RÉFRIGÉRATEUR**

À charnières bilatérales, pour un accès facile depuis l'intérieur comme depuis l'extérieur

**NOUVEAU CONCEPT D'ÉCLAIRAGE PRIME**

Le concept d'éclairage spécialement développé pour le Prime crée une ambiance cosy

**SKYROOF® VU DE L'INTÉRIEUR**

Concept unique de séjour ouvert, offrant une grande liberté de mouvement, comme dans un camping-car intégral

## SUMMIT PRIME 540

## SUMMIT PRIME 600

## SUMMIT PRIME 640

6,36 m

5,99 m

5,41 m

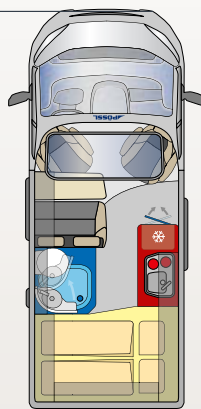

32

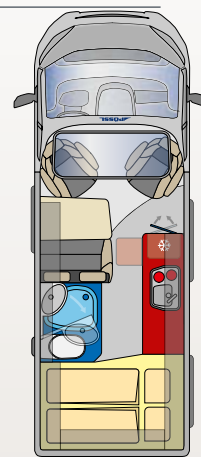

33

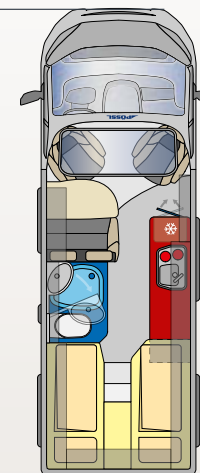

34

PAGE

### DIMENSIONS en mm

|                           |      |      |      |
|---------------------------|------|------|------|
| Longueur (env.)           | 5413 | 5998 | 6358 |
| Largeur (env.)            | 2050 | 2050 | 2050 |
| Hauteur (env.)            | 2580 | 2580 | 2580 |
| Empattement (env.)        | 3450 | 4035 | 4035 |
| Hauteur intérieure (env.) | 1905 | 1905 | 1905 |

### POIDS ET CHARGE UTILE en kg

|  |              |              |              |
|--|--------------|--------------|--------------|
| P.T.A.C. (de série)                                    | 3500         | 3500         | 3500         |
| Poids à vide en ordre de marche (env.)*                | 2695         | 2890         | 3010         |
| Charge utile avec volume eau propre réduit 20 l (env.) | 805          | 610          | 490          |
| Poids tractable non freiné / freiné **                 | 750 / 2500** | 750 / 2500** | 750 / 2500** |

\* Poids comprenant l'équipement monté de série. À partir de 165 / 180 CH + 40 kg. L'installation d'options augmente le poids à vide du véhicule, réduisant d'autant la charge utile \*\* Pour châssis Heavy / Maxi : 750 / 3000 kg

### TECHNIQUE DE BORD

|  |                   |                   |               |
|--|-------------------|-------------------|---------------|
| Combiné chauffage / Chauffe-eau          | Truma Combi 4     | Truma Combi 4     | Truma Combi 4 |
| Contenance chauffe-eau (l) (env.)        | 10                | 10                | 10            |
| Réservoir eau propre (l) (env.)          | 60                | 100               | 100           |
| Réservoir eaux usées (l)                 | 110               | 110               | 110           |
| Coffre à gaz pour bouteilles (kg)        | 1 x 13 et 1 x 2,7 | 1 x 13 et 1 x 2,7 | 2 x 13        |
| Chargeur (A)                             | 16                | 16                | 16            |
| Batterie                                 | 12 V / 95 Ah      | 12 V / 95 Ah      | 12 V / 95 Ah  |
| Prise 230 V                              | 1 / 2             | 1 / 2             | 1 / 2         |
| Réfrigérateur (l) (contenance / freezer) | env. 100 / 8      | env. 100 / 8      | env. 100 / 8  |
| Réfrigérateur à absorption / compression | Compression       | Compression       | Compression   |

### AMENAGEMENT INTERIEUR

|   |                      |                      |  |
|---|----------------------|----------------------|--|
| Baies avec occultation  | 6                    | 6                    | 5  |
| Lanterneaux avec occultation  | 1                    | 2                    | 2  |
| Places carte grise / Ceintures de sécurité 3 points                   | 4 / 4 (+1 en option) | 4 / 4 (+1 en option) | 4 / 4 (+1 en option)                                 |
| Nombre de couchages   | 2 (+1 en option)     | 2 (+1 en option)     | 2 (+1 en option)                                     |
| Lit arrière (mm) (env.)   | 1960 x 1200 / 1410   | 1960 x 1560 / 1430   | 2000 / 1900 x 800   alternative : 2000 / 1900 x 1900 |
| Lit d'appoint dînette sur la largeur du véhicule (mm) (env.) - Option | 1800 x 500           | 1800 x 700           | 1800 x 700   |
| Fixation Isofix possible  | 1                    | 2                    | 2  |

SUSUMMIT PRIME EN UN  
COUP D'ŒIL

Summit  
prime



# SUMMIT PRIME 540



LOOK INSIDE

360°

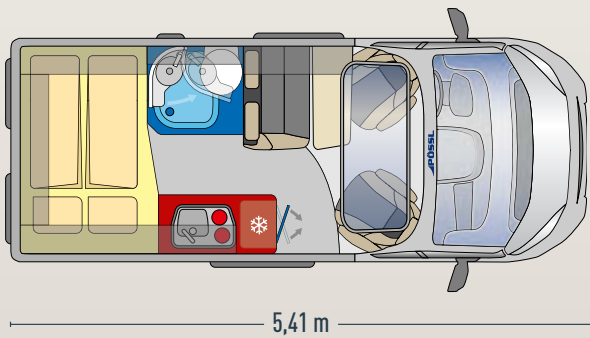

### Ambiance moderne

Décor intérieur Palissandre, tissu de sièges Samba (en option)

### Cuisine avec réfrigérateur à compression

A charnières bilatérales, pour un accès facile depuis l'intérieur comme depuis l'extérieur

### Dînette confortable

Table Easy Move



- ✔ Système de table Easy Move
- ✔ Spots sous les placards avec fonction veilleuse





**Ambiance chaleureuse**

Décor intérieur Palissandre, tissu de sièges Samba (en option)

**Cabine de douche ergonomique avec paroi pivotante**

Notre douche premium



**Dormir comme à la maison**

Très grand couchage pour 2 personnes (1960 mm x 1600 / 1470 mm)



**SUMMIT PRIME 600**

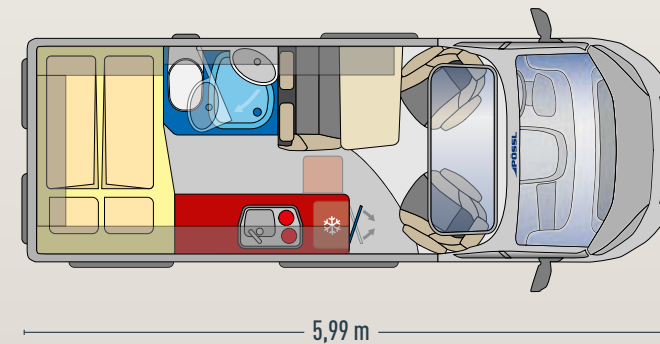

**Cabine douche-toilettes ingénieuse permettant un vrai gain de place grâce à la paroi pivotante**



**Sensation d'espace comme dans un camping-car intégral grâce au SkyRoof®**



**Très grande dînette**

Banquette ergonomique, table avec rallonge (en option)

summit  
prime



# SUMMIT PRIME 640



LOOK INSIDE

360°

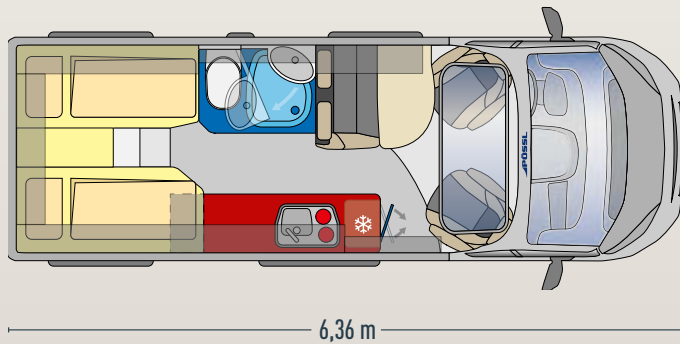

### Ambiance moderne

Décor intérieur Palissandre, tissu de sièges Samba (en option)

### Cuisine avec réfrigérateur à compression

A charnières bilatérales, pour un accès facile depuis l'intérieur comme depuis l'extérieur

### Dormir royalement

2 grands lits jumeaux à l'arrière pour des nuits aussi agréables qu'à l'hôtel

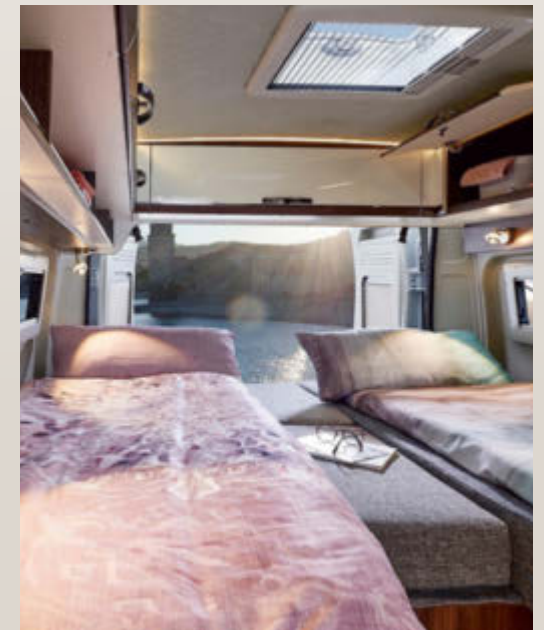

- ✔ Sensation d'espace comme dans un camping-car intégral
- ✔ Banquette ergonomique et confortable
- ✔ Baies à cadre pour un aspect extérieur plus tendance





**SOLUTION DE RANGEMENT FLEXIBLE**

Selon vos besoins, la tablette du MultiRoof (en option) peut être baissée sans effort pour offrir plus d'espace de rangement au-dessus de la cabine. Si la tablette n'est pas utilisée, il suffit de la rabattre vers le haut ou de l'enlever complètement afin d'obtenir une découpe cabine et plus d'espace intérieur.



**RAIL LUMINEUX DE HAUTE QUALITÉ**

Les spots et prises USB assortis au rail lumineux anthracite lui confèrent un design particulièrement moderne.

**RANGEMENTS EN HAUTEUR TRÈS SPACIEUX**

La conception des placards permet le transport de charges lourdes et volumineuses en toute sécurité. La bande d'éclairage LED apporte plus de lumière.

**TABLE EASY MOVE**

Se range facilement et laisse plus d'espace pour les jambes (Summit Shine 540 et 600 L).



### **DOUCHE CENTRALE**

Le rideau coulissant à lamelles délimite efficacement les espaces et transforme en un tour de main l'espace intérieur en une douche spacieuse.



### **DÎNETTE INNOVANTE**

Siège individuel de confort automobile, avec extension pour siège supplémentaire (en option) ou une banquette permettant jusqu'à 5 places assises (2+1 en option).



### **CABINE DE DOUCHE AVEC PAROI PIVOTANTE**

Grâce à la paroi pivotante, la douche et les toilettes pivotantes deviennent deux espaces séparés. Avec tablette et céramique Inlay résistante aux rayures.

SUMMIT SHINE 540

SUMMIT SHINE 600

SUMMIT SHINE 600L

SUMMIT SHINE 640

6,36 m  
5,99 m  
5,41 m

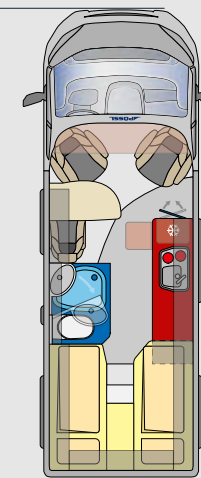
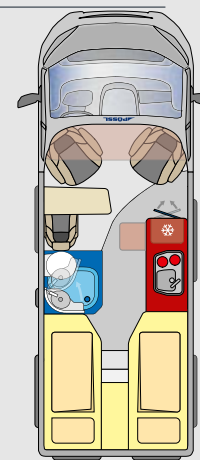
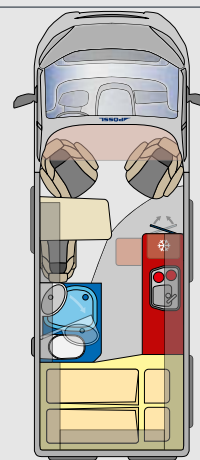
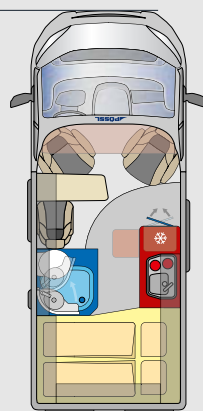

PAGE

40

41

41

42

**DIMENSIONS en mm**

|                           |      |      |      |      |
|---------------------------|------|------|------|------|
| Longueur (env.)           | 5413 | 5998 | 5998 | 6358 |
| Largeur (env.)            | 2050 | 2050 | 2050 | 2050 |
| Hauteur (env.)            | 2580 | 2580 | 2580 | 2580 |
| Empattement (env.)        | 3450 | 4035 | 4035 | 4035 |
| Hauteur intérieure (env.) | 1905 | 1905 | 1905 | 1905 |

**POIDS ET CHARGE UTILE en kg**

|  |              |              |              |              |
|--|--------------|--------------|--------------|--------------|
| P.T.A.C. (de série)                                    | 3500         | 3500         | 3500         | 3500         |
| Poids à vide en ordre de marche (env.)*                | 2695         | 2835         | 2890         | 2960         |
| Charge utile avec volume eau propre réduit 20 l (env.) | 805          | 665          | 610          | 540          |
| Poids tractable non freiné / freiné **                 | 750 / 2500** | 750 / 2500** | 750 / 2500** | 750 / 2500** |

\* Poids comprenant l'équipement monté de série. À partir de 165 / 180 CH + 40 kG L'installation d'options augmente le poids à vide du véhicule, réduisant d'autant la charge utile \*\* Pour châssis Heavy / Maxi : 750 / 3000 kg

**TECHNIQUE DE BORD**

|  |                   |                   |                   |               |
|--|-------------------|-------------------|-------------------|---------------|
| Combiné chauffage / Chauffe-eau          | Truma Combi 4     | Truma Combi 4     | Truma Combi 4     | Truma Combi 4 |
| Contenance chauffe-eau (l) (env.)        | 10                | 10                | 10                | 10            |
| Réservoir eau propre (l) (env.)          | 60                | 100               | 100               | 100           |
| Réservoir eaux usées (l)                 | 110               | 110               | 110               | 110           |
| Coffre à gaz pour bouteilles (kg)        | 1 x 13 et 1 x 2,7 | 1 x 13 et 1 x 2,7 | 1 x 13 et 1 x 2,7 | 2 x 13        |
| Chargeur (A)                             | 16                | 16                | 16                | 16            |
| Batterie                                 | 12 V / 95 Ah      | 12 V / 95 Ah      | 12 V / 95 Ah      | 12 V / 95 Ah  |
| Prise 230 V                              | 1 / 2             | 1 / 2             | 1 / 2             | 1 / 2         |
| Réfrigérateur (l) (contenance / freezer) | env. 100 / 8      | env. 100 / 8      | env. 100 / 8      | env. 100 / 8  |
| Réfrigérateur à absorption / compression | Compression       | Compression       | Compression       | Compression   |

**AMENAGEMENT INTERIEUR**

|   |  |  |  |  |
|---|--|--|--|--|
| Baies avec occultation  | 5  | 6  | 5  | 5  |
| Lanterneaux avec occultation  | 1  | 2  | 2  | 2  |
| Places carte grise / Ceintures de sécurité 3 points                   | 3 / 3 (+1 en option) ou 4 / 4 (+1 en option) | 3 / 3 (+1 en option) ou 4 / 4 (+1 en option) | 3 / 3 (+1 en option) ou 4 / 4 (+1 en option)         | 3 / 3 (+1 en option) ou 4 / 4 (+1 en option)         |
| Nombre de couchages   | 2 (+1 en option)                             | 2 (+1 en option)                             | 2 (+1 en option)                                     | 2 (+1 en option)                                     |
| Lit arrière (mm) (env.)   | 1960 x 1200 / 1410                           | 1960 x 1560 / 1430                           | 2000 / 1800 x 800   alternative : 2000 / 1800 x 1900 | 2000 / 1900 x 800   alternative : 2000 / 1900 x 1900 |
| Lit d'appoint d'nette sur la largeur du véhicule (mm) (env.) - Option | 1600 x 720 / 650 x 100                       | 1600 x 720 / 650 x 100                       | 1600 x 720 / 650 x 100                               | 1600 x 720 / 650 x 100                               |
| Fixation Isofix possible  | 1  | 2  | 1  | 2  |

## SUMMIT SHINE 540 R

## SUMMIT SHINE 600 LR

## SUMMIT SHINE 640 R

6,36 m  
5,99 m

5,41 m



43

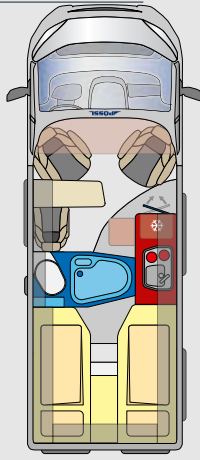

44

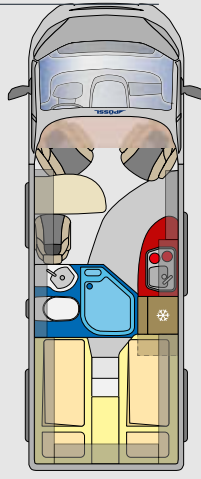

45

|  |  |  |
|--|--|--|
| 5413   | 5998   | 6358   |
| 2050   | 2050   | 2050   |
| 2580   | 2580   | 2580   |
| 3450   | 4035   | 4035   |
| 1905   | 1905   | 1905   |
| 3500   | 3500   | 3500   |
| 2695   | 2890   | 2960   |
| 805  | 610  | 540  |
| 750 / 2500**                                 | 750 / 2500**   | 750 / 2500**   |
| Truma Combi 4                                | Truma Combi 4  | Truma Combi 4  |
| 10   | 10   | 10   |
| 60   | 100  | 100  |
| 110  | 110  | 110  |
| 1 x 13 et 1 x 2,7                            | 1 x 13 et 1 x 2,7                                    | 2 x 13   |
| 16   | 16   | 16   |
| 12 V / 95 Ah                                 | 12 V / 95 Ah   | 12 V / 95 Ah   |
| 1 / 2  | 1 / 2  | 1 / 2  |
| env. 100 / 8                                 | env. 100 / 8   | env. 84 / 6  |
| Compression                                  | Compression  | Compression  |
| 5  | 5  | 5  |
| 3  | 4  | 4  |
| 3 / 3 (+1 en option) ou 4 / 4 (+1 en option) | 3 / 3 (+1 en option) ou 4 / 4 (+1 en option)         | 3 / 3 (+1 en option) ou 4 / 4 (+1 en option)         |
| 2 (+1 en option)                             | 2 (+1 en option)                                     | 2 (+1 en option)                                     |
| 1960 x 1200 / 1410                           | 2000 / 1800 x 800   alternative : 2000 / 1800 x 1900 | 2000 / 1900 x 800   alternative : 2000 / 1900 x 1900 |
| 1600 x 720 / 650 x 100                       | 1600 x 720 / 650 x 100                               | 1600 x 720 / 650 x 100                               |
| 1  | 1  | 2  |

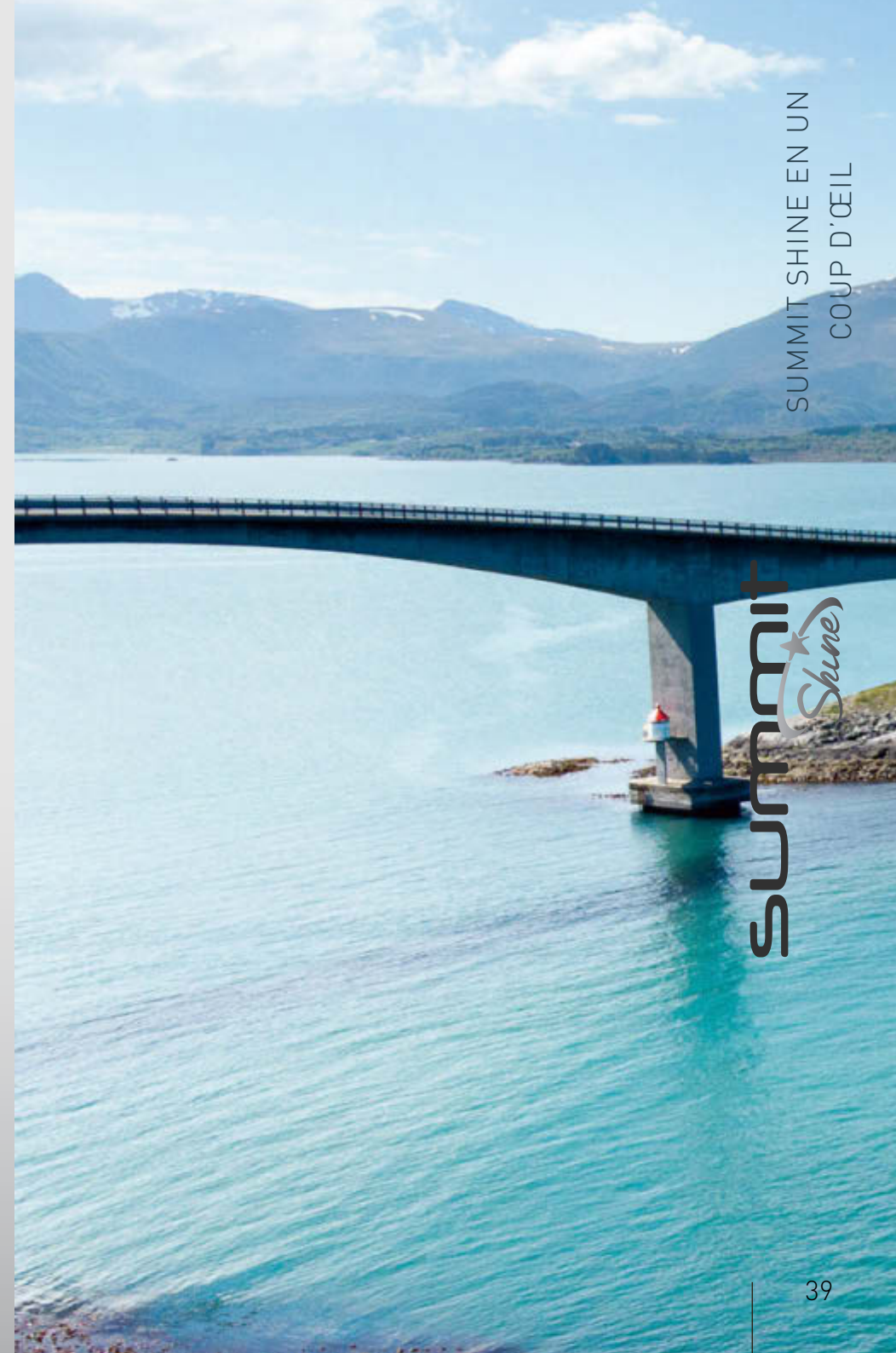

SUMMIT SHINE EN UN  
COUP D'ŒIL

Summit  
Shine



# SUMMIT SHINE 540



LOOK INSIDE

360°

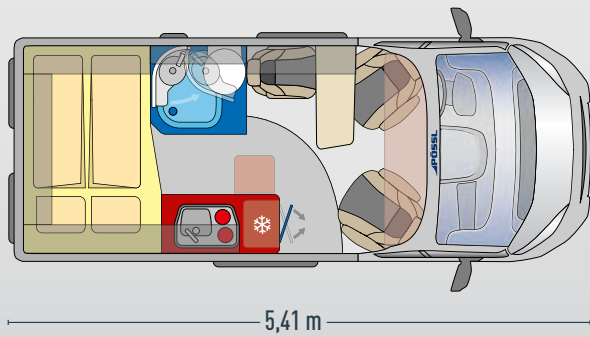

5,41 m

- ✔ Eclairage d'ambiance chaleureux dans tout l'espace vie
- ✔ Dînette attrayante avec système de table Easy Move

### Décor intérieur Moka

Tissu de sièges Grigio Lucente, table Easy Move

### Cuisine avec réfrigérateur à compression

Plus de plan de travail grâce à la tablette rabattable







01

01  
**Décor intérieur Moka**

Tissu de sièges Grigio Lucente, table avec rallonge

02  
**Lit transversal**

très confortable



02

- ✓ **Dînette flexible grâce aux sièges individuels et banquette avec extension possible**

- ✓ **Cabine douche-toilettes ingénieuse avec sensation d'espace**

# SUMMIT SHINE 600

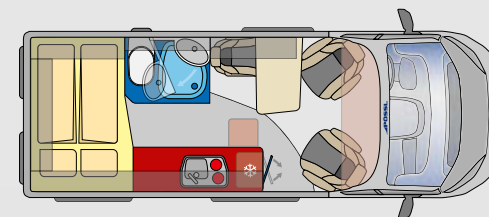

5,99 m



01

01  
**Décor intérieur Moka**

Tissu de sièges Grigio Lucente, table Easy Move

02  
**Lits jumeaux**

dans un véhicule de seulement 6 m

# SUMMIT SHINE 600 L

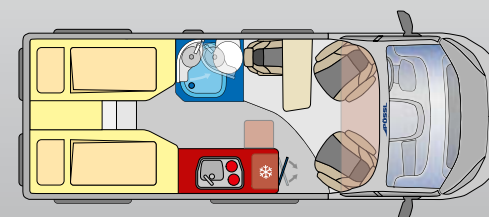

5,99 m

- ✓ **Rails lumineux anthracites haut de gamme avec spots et prises USB assortis**

- ✓ **Lits jumeaux confortables dans un véhicule de seulement 6 m de long**



02



summit  
Shine



# SUMMIT SHINE 640



LOOK INSIDE

360°

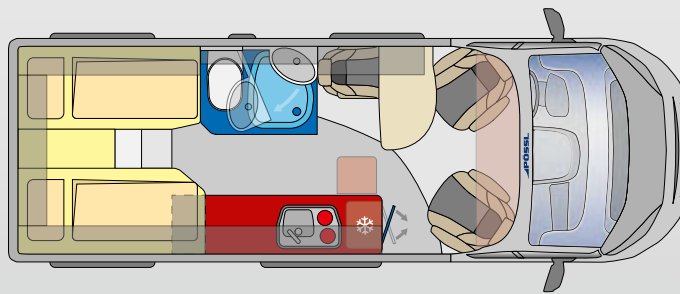

6,36 m

- ✓ Cabine ouverte et grand rangement flexible grâce au MultiRoof
- ✓ Intérieur particulièrement clair grâce aux rails lumineux et éclairages indirects des placards

## Décor intérieur Moka

Tissu de sièges Grigio Lucente, table avec rallonge

## Grande cabine de douche avec paroi pivotante

Pratique et innovante

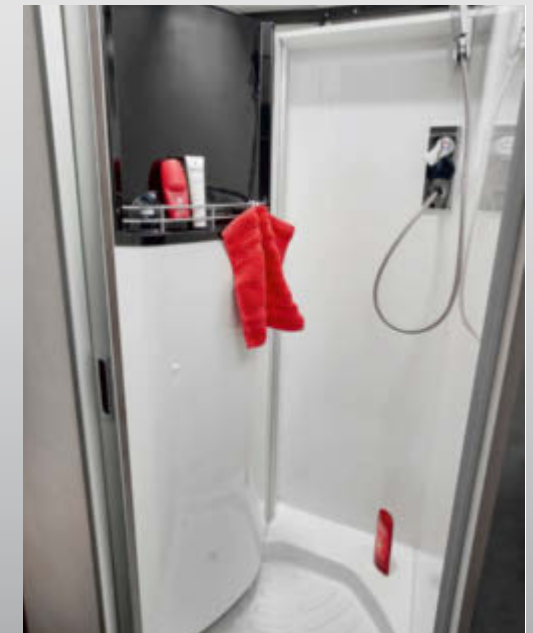



### Décor intérieur Moka

Tissu de sièges Grigio Lucente, table Easy Move, banquette (en option)

### Cuisine avec réfrigérateur à compression

A charnières bilatérales, pour un accès facile depuis l'intérieur comme depuis l'extérieur



### DOUCHE CENTRALE

Le rideau coulissant à lamelles délimite efficacement les espaces et transforme en un tour de main l'espace intérieur en une douche spacieuse.



# SUMMIT SHINE 540 R

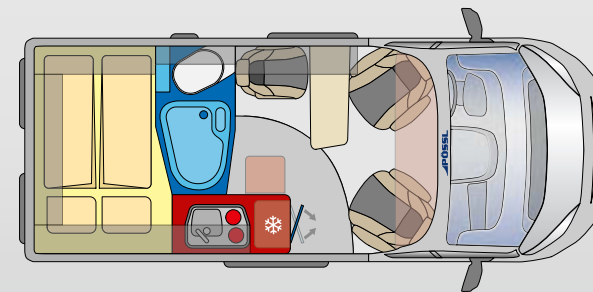

5,41 m

Plus de place grâce à la table Easy Move ✓

Banquette ergonomique et confortable ✓

summit  
Shine



# SUMMIT SHINE 600 LR



LOOK INSIDE

360°

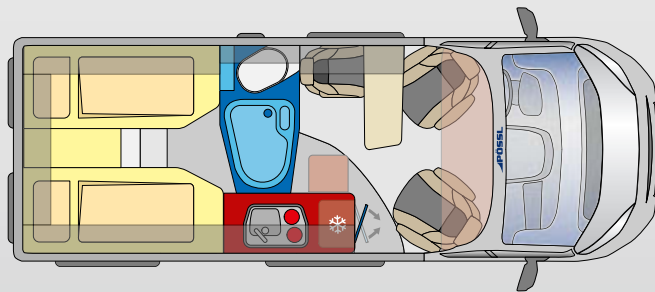

5,99 m

### Décor intérieur Moka

Tissu de sièges Grigio Lucente, table Easy Move, banquette (en option)

### Lits jumeaux dans un véhicule

de seulement 5,99 m de long



- ✓ Rails lumineux anthracites haut de gamme avec spots et prises USB assortis
- ✓ Lits jumeaux confortables dans un véhicule de seulement 6 m de long



**Dînette avec banquette (en option)**

Décor intérieur Moka et tissus de sièges Grigio Lucente

**Bloc cuisine arrondi**

Pour une meilleure ergonomie et un accès plus facile à l'entrée

**Douche centrale très spacieuse**

Avec baie



**SUMMIT SHINE 640 R**

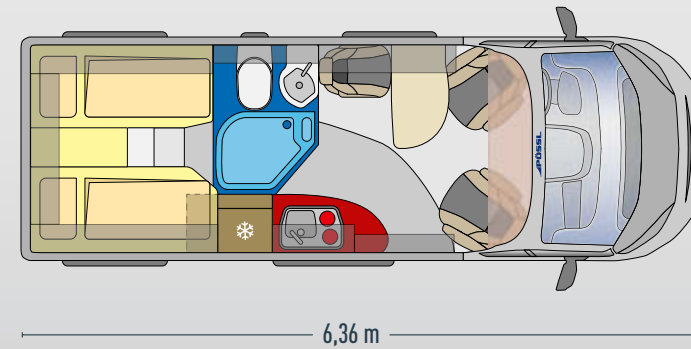

**Nouveau bloc cuisine pour plus d'espace de vie** ✓  
**Grands lits jumeaux pour une qualité de sommeil comme à la maison** ✓

summit  
Shine

summit

summit  
prime

summit  
Shine

# Intérieur

## DÉCOR



DÉCOR BOIS DE ROSE (DE SÉRIE)



DÉCOR CHÊNE CUIVRÉ (EN OPTION)



DÉCOR PALISSANDRE (DE SÉRIE, UNIQUEMENT SUR MODÈLES PRIME)



DÉCOR MOKA (DE SÉRIE, UNIQUEMENT SUR LE MODÈLES SHINE)

## TISSUS DE SIÈGES



TISSU MINDORO (DE SÉRIE, UNIQUEMENT SUR MODÈLES PRIME)



TISSU SAMBA



TISSU ORIGINAL CAPTAIN CHAIR (DE SÉRIE)



TISSU GRIGIO LUCENTE (DE SÉRIE, UNIQUEMENT SUR LE MODÈLES SHINE)

# Extérieur

## JANTES EN ALUMINIUM

**IL Y EN A POUR TOUS LES GOÛTS, QUE VOUS AYEZ UN D-LINE, UN TRENTA OU UN SUMMIT**

Donnez encore plus de style à votre PÖSSL grâce aux différents coloris et aux jantes en aluminium originales et modernes.

Light 16"

Maxi/Heavy 16"

Fiat



Citroën / Peugeot



## COLORIS CARROSSERIE

Fiat / Citroën / Peugeot

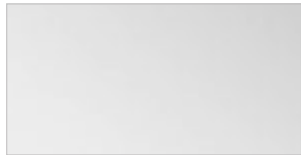

Campovolo / Gris Expédition



Gris Artense métallisé



Gris Fer métallisé



Lanzarote / Thunder Grey



Noir métallisé /  
Gris Graphite métallisé

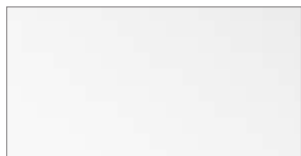

Blanc



facebook.com/IsaloisirsPösslFrance



instagram.com/isaloisirs\_pösslfrance



youtube.com/c/isaloisirs-pösslfrance



pinterest.de/poesslgroup



vimeo.com/poesslgroup



linkedin.com/company/poesslgroup



Nous sommes présents dans 14 pays

**ISALOISIRS - PÖSSL FRANCE**

Liste des distributeurs en France : [www.isaloisirs.com](http://www.isaloisirs.com)

UNE MARQUE DE

PÖSSL GROUP

Sous toutes réserves de modifications techniques, d'erreurs et de fautes d'impression. Veuillez prendre note que les illustrations figurant dans ce catalogue constituent en partie des alternatives en option, entraînant un supplément de prix. Toutes les données de dimensions sont en millimètres sauf si autres indications. Les écarts de coloris ne sont pas exclus d'un point de vue technique. Document non contractuel. Situation au 08/2023

\*Les données concernant le Poids à Vide en Ordre de Marche sont issues de la directive européenne 97/27 EG et EN 1645-2, le poids à vide du véhicule- incl. le conducteur (75 kg), le plein de carburant, ainsi que les éléments de base suivants : volume réduit d'eau propre (20 l), une bouteille de gaz pleine (13 kg) et un tambour de câble électrique (4kg). Le PTAC ne doit pas être dépassé même en cas de configuration personnalisée, de passagers supplémentaires ou d'éventuelles options. Le rajout de certaines options peut influencer sur la charge utile et le nombre de places carte grise. Les données de volume, poids et dimensions des véhicules correspondent à celles qui sont en vigueur lors de l'impression, telles qu'elles sont décrites dans la réglementation européenne. Ces données peuvent être modifiées entre l'impression de ce document et la commande ou la livraison du véhicule. Une différence de + ou - 5 % est tolérée et autorisée.