

# 100%

## ENVIE DE VOYAGER

PRODUCTION  
EN ALLEMAGNE  
DEPUIS 1989

F 2021

D Line  
TRENTA  
summit  
summit  
prime

PROSSL  
*L'original*



# Rien ne vaut l'original. Bienvenue chez PÖSSL.

À la fin des années 80, Peter Pössl crée son premier fourgon aménagé. Ce concept de véhicule polyvalent, très innovant à l'époque, demeure la marque de fabrique des véhicules PÖSSL actuels car un PÖSSL peut servir à la fois de véhicule de tous les jours, de bureau et de véhicule de loisirs.

PÖSSL, grâce à la grande adaptabilité de ses véhicules, à leur qualité de fabrication allemande et grâce à ses nombreuses innovations, reste le constructeur de fourgons aménagés le plus populaire de sa catégorie, offrant une large gamme de produits. Même s'il existe aujourd'hui une grande offre de fourgons aménagés, aucun autre fabricant ne peut se prévaloir de 30 années d'expérience dans ce domaine.

C'est pourquoi PÖSSL incarnera l'originalité en toutes circonstances.  
Jugez par vous-même : votre partenaire PÖSSL se fera un plaisir de trouver ce que vous recherchez.

# D Line

## Points forts de PÖSSL. Depuis plus de 30 ans, les meilleures idées pour votre PÖSSL.

En optant pour la gamme D-Line de PÖSSL, vous avez l'embaras du choix. Vous trouverez ici le véhicule adapté à vos goûts et à chacune de vos utilisations.

Parce que la gamme D-Line de PÖSSL offre un grand choix de modèles. Compact et maniable, des plus spacieux. Avec une large variété de configurations. La plupart d'entre eux sont disponibles dans deux décors en bois différents. La gamme D-Line correspond précisément à votre PÖSSL.



### MOUSTIQUAIRE DE PORTE LATÉRALE

L'air frais sans les désagréments des insectes volants.



### OCCULTATION COMPLÈTE DE LA PARTIE CABINE

Pour un sommeil parfait.



### LANTERNEAU

Pour nos lanterneaux conçus en matière plastique armée de fibres de verre, nous utilisons en plus des joints habituels, des encadrements spécifiques et adaptés au toit du fourgon, afin de rendre l'étanchéité parfaite.



### MARCHEPIED ÉLECTRIQUE

Pour monter et descendre en toute sécurité, il vous suffit d'appuyer sur un bouton pour profiter du grand marche-pied.



### ALLUMAGE PIÉZO-ÉLECTRIQUE

Le confort en cuisine.



### NOUVELLE TABLE À RALLONGE (OPTION)

Pour un espace généreux à table.



### SOFTLOCK

Assistance électrique de la porte coulissante, qui permet de fermer la porte coulissante en douceur et en silence. Une exclusivité PÖSSL.

# Points forts de PÖSSL.

Depuis plus de 30 ans, les meilleures idées pour votre PÖSSL.



## TRAPPES DE RANGEMENT DANS LE PLANCHER

Tous les articles emportés trouvent leur place.

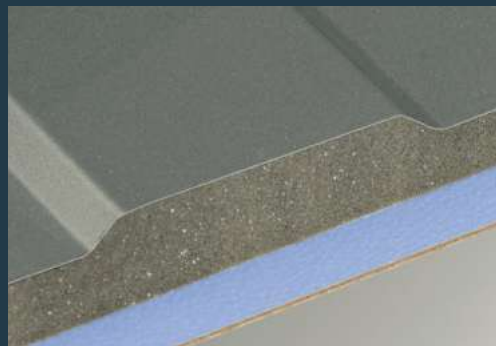

## ISOLATION DU TOIT

Une isolation du toit efficace et complète. Environ 20 mm de Styrodur et 15-20 mm de mousse polyuréthane.



## DE LA CHALEUR MÊME À L'ARRIÈRE DU VÉHICULE

Une répartition homogène de la chaleur assure un environnement confortable et chaud jusque dans l'espace sommeil.



## CHÂSSIS

Avec PÖSSL, vous avez le choix entre 2 marques de châssis.



## LANTERNEAU AVEC MANIVELLE

Plus besoin de pousser ou tirer, il vous suffit de tourner la manivelle. Equipement de série avec moustiquaire et store intégrés (sauf sur les modèles Revolution et Roadcamp).



## TRUMA COMBI

L'appareil est positionné sous la banquette dans plusieurs modèles afin d'assurer une répartition optimale de la chaleur.



## STORE OCCULTANT INTÉGRÉ

De qualité supérieure avec une fermeture manuelle facile.

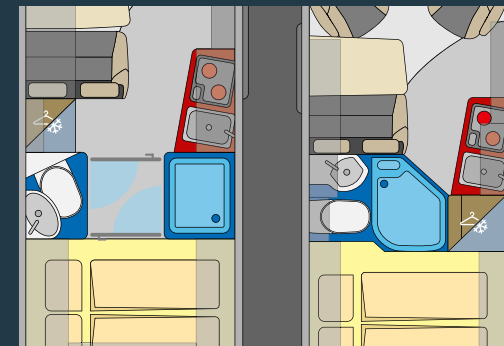

## DIFFÉRENTES SOLUTIONS DE CABINE DE DOUCHE

Avec PÖSSL, vous avez le choix entre différents aménagements, choisissez celui qui vous convient le mieux.

## UN RÉSEAU DE CONCESSIONNAIRES DANS TOUTE L'EUROPE

Où que vous soyez, nous sommes toujours là pour vous, même bien après votre achat.



### GRANDS PLACARDS DE RANGEMENT

Avec autant de volume de rangement, on se sent aussi ordonné qu'à la maison.



### DEUX ACCÈS AU RÉSERVOIR D'EAU PROPRE

Remplissage par l'extérieur et 2 accès à l'intérieur, pour un entretien facile (sauf Evolution).



### CLOISON DE SÉPARATION

Cette cloison de séparation comprend un marchepied facilitant l'accès au lit et bloque le chargement afin que tout reste bien à sa place.



### DEUX GRANDS TIROIRS DANS LE BLOC CUISINE

Fini le temps où il fallait renoncer aux grands ustensiles de cuisine, place au confort et à l'espace.



**ESPACE DE RANGEMENT XXL** Un maximum d'espace de rangement à l'arrière, nos lits peuvent facilement se démonter et s'empiler.



### TOIT RELEVABLE

Disponible en option sur plusieurs modèles : un lit en duplex pour deux couchages supplémentaires.

# D Line

La gamme D Line en un coup d'œil.  
Il ne vous reste plus qu'à choisir.



6,36 m  
5,99 m  
5,41 m

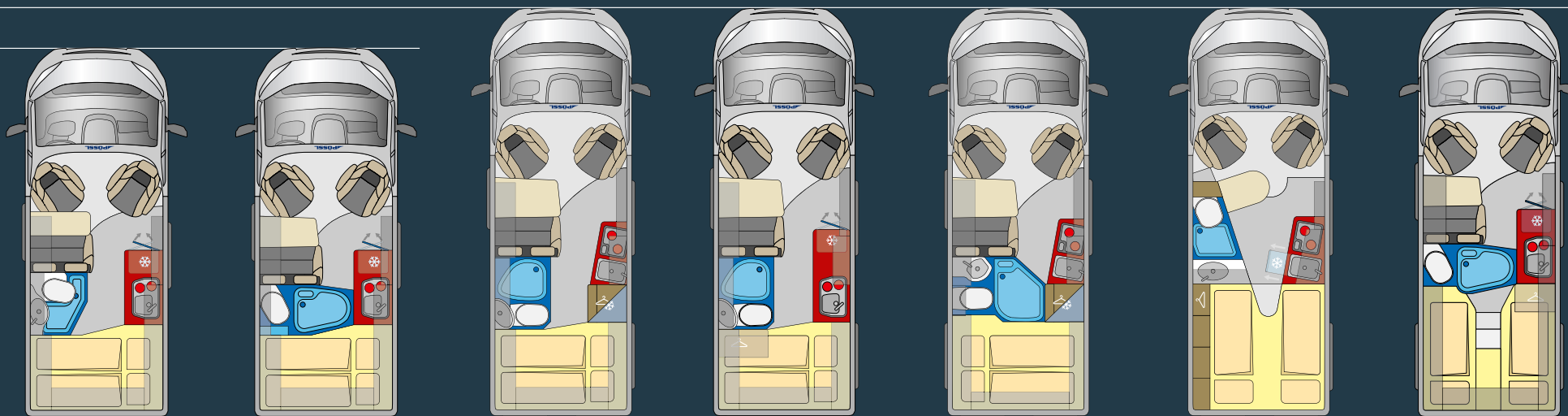

ROADCAMP

ROADCAMP R

2 WIN

2 WIN S

2 WIN R

P2 RELAX

ROADSTAR 600 L



# 100% POLYVALENT

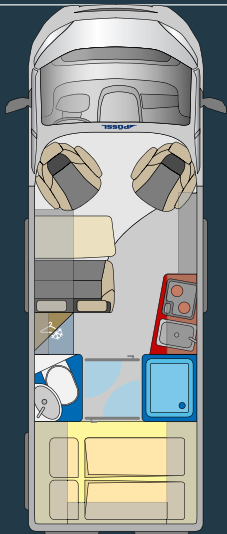

ROADSTAR 640 DK

30

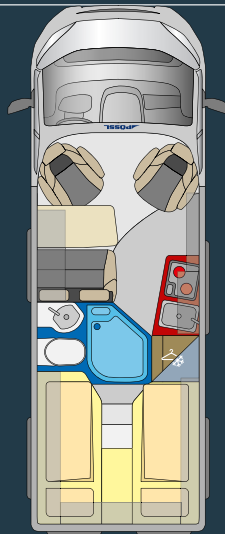

ROADCRUISER

32

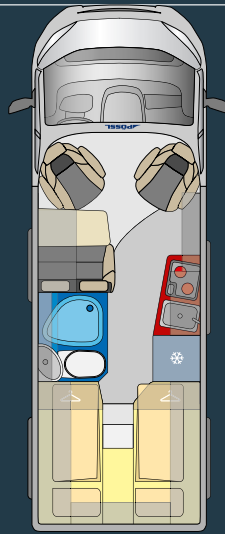

ROADCRUISER B

34

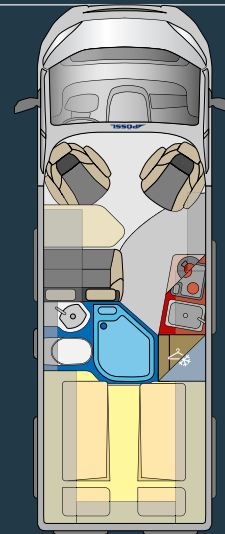

ROADCRUISER Evolution

36

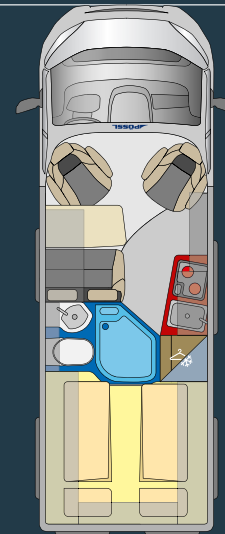

ROADCRUISER Revolution

38

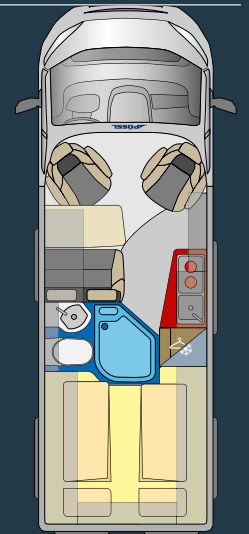

ROADCRUISER XL

40

# TRENTA



PÖSSL Trenta. Prêt pour les 30 prochaines années. Le Trenta ne se résume pas qu'à la «Dolce Vita» et à la «Bella Italia», il est aussi le fruit de 30 ans d'expérience dans la fabrication de camping-cars compacts intelligents. Avec son concept d'espace de vie ouvert, il offre la même liberté de mouvement que les camping-cars intégraux. La lumière unique et le concept de design exclusif font du Trenta un représentant très spécial de son genre. Tout comme ses propriétaires.

6,36 m  
5,99 m

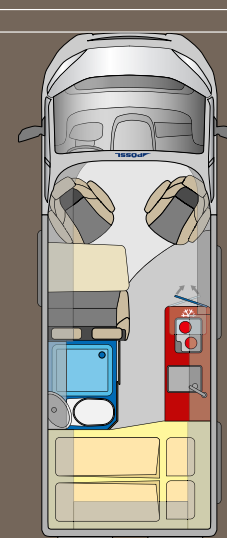

TRENTA 600

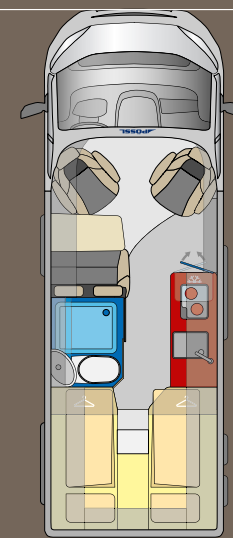

TRENTA 640

48

50

**100%**  
**DOLCE VITA**



# summit

## 100% VALEUR AJOUTÉE

Un fourgon offrant un espace généreux.  
Toute personne pénétrant dans un SUMMIT nouvelle gamme ressent immédiatement une sensation d'espace. Sans compter tous les autres avantages qu'il peut vous offrir, tels que des baies à cadre, une cabine douche-toilettes à paroi pivotante, un nouvel éclairage LED de qualité, un collecteur central de distribution d'eau, et bien plus encore. En somme, un SUMMIT avec de la valeur ajoutée.



6,36 m  
5,99 m  
5,41 m

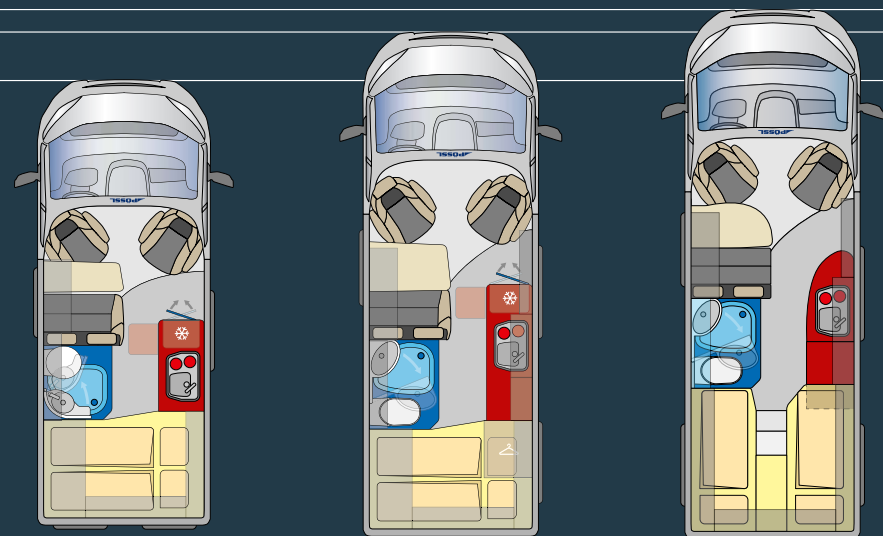

SUMMIT 540

SUMMIT 600

SUMMIT 640

56

58

60

# summit prime



Quiconque penserait que le SUMMIT avait déjà prouvé sa valeur, ne peut imaginer tout ce que le nouveau SUMMIT PRIME a encore à offrir : une sensation d'espace démultipliée grâce à un mobilier haut de gamme, encore plus de luminosité grâce à un concept d'éclairage des plus sophistiqués. Et la révolution dans le fourgon aménagé : le SkyRoof® ouvrant, qu'aucun autre fourgon aménagé ne possède. Le SUMMIT PRIME est la perfection incarnée.

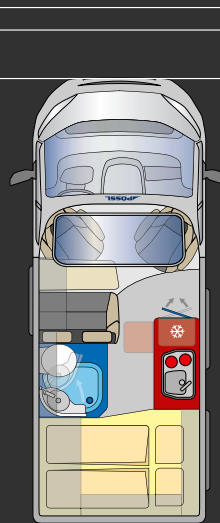

SUMMIT PRIME 540

62

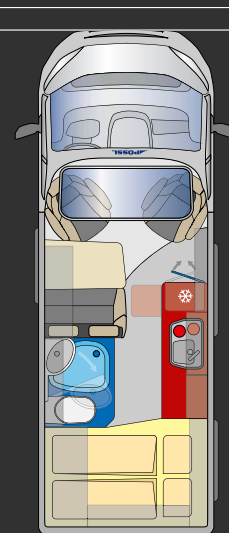

SUMMIT PRIME 600

64

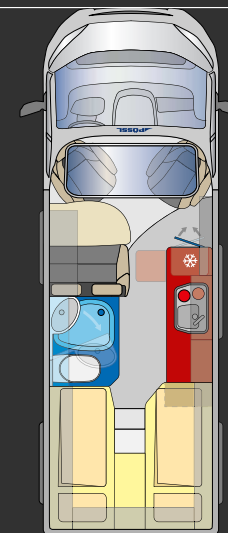

SUMMIT PRIME 640

66

# D Line







# ROADCAMP

Un modèle compact et maniable avec lequel vous pourrez conquérir le monde. Le ROADCAMP ne mesure que 5,41 m, le plus court de nos modèles Pössl. Le ROADCAMP n'acceptera aucun compromis quant au confort ou à l'espace de rangement.

D  
u  
i  
n  
e



Décor intérieur Basic | Tissus de sièges Timeless





**Grand lit double** | de qualité supérieure avec un maximum de place



**Espace dînette** | Compact mais convivial



**Cuisine fonctionnelle**

Aménagée d'un placard et de tiroirs pour ranger tous vos ustensiles



**Coin douche**

Un espace optimisé

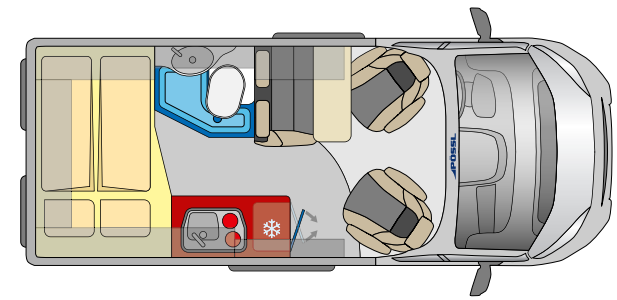

5,41 m



- + Très court, idéal comme véhicule au quotidien
- + Espace douche-toilettes séparé
- + Dînette confortable pour 4
- + La porte du réfrigérateur à charnières bilatérales permet l'accès de l'intérieur tout comme de l'extérieur



# ROADCAMP R

Avec seulement 5,41 m, il reste maniable et fonctionnel et offre une prestation qui change tout : la douche centrale sépare de façon optimale l'espace de vie du coin sommeil (très pratique pour la grasse

matinée). Un véhicule compact avec une dînette on ne peut plus agréable.

3  
D  
i  
n  
e



Décor intérieur Elegance (optional) | Tissus de sièges Marais | Table avec rallonge (option)



**Coin couchage spacieux** | Agréable avec son lit double et son placard à l'arrière



**Dînette confortable** | Pour 4 personnes avec plus de place pour les jambes



**Cuisine fonctionnelle**  
Placards et tiroirs profonds



**Douche centrale**  
Espace optimisé pour la douche et de la place pour se mouvoir

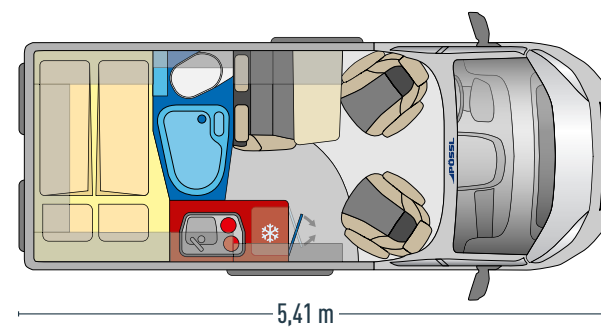

- + Très court, idéal comme véhicule au quotidien
- + Lavabo escamotable très pratique pour gagner de la place
- + La porte du réfrigérateur à charnières bilatérales permet l'accès de l'intérieur tout comme de l'extérieur



# 2WIN

DISPONIBLE EN  
**VERSION PLUS**  
AVEC UNE ECONOMIE  
**DE 6.027,- €**  
(PORTEUR CITROËN)

Le point fort du 2 WIN est sa longueur : 5,99 m. Le voyage et le confort intérieur sont en parfaite symbiose. Le 2WIN vous offrira le meilleur en dynamique de conduite et une facilité pour se garer,

sans oublier un espace de rangement spacieux et un agréable coin couchage. Il sera votre guide par excellence.

win



Décor intérieur Basic | Tissus de sièges Timeless | Table avec rallonge (option, nouveau format de table depuis la saison 2020)



**Coin couchage confortable** | Avec un lit double à l'arrière



**Grande dînette** | Avec de la place pour 4 personnes | nouveau format de table depuis la saison 2020



**Cuisine fonctionnelle**

Aménagée d'un placard et de tiroirs pour ranger tous vos ustensiles



**Douche spacieuse**

Confortable, on s'y sent comme à la maison

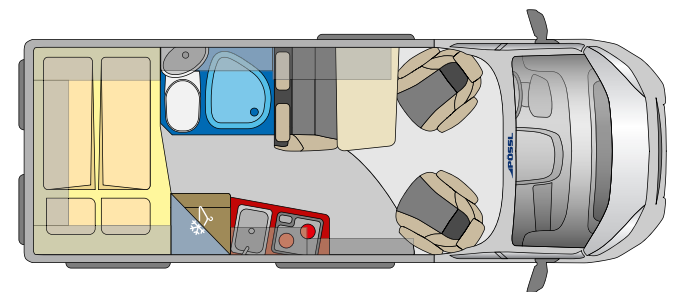

5,99 m



- + Cabine de toilette séparée séparée
- + Du rangement tout autour et au-dessus du lit



# 2WIN S

DISPONIBLE EN  
VERSION PLUS  
AVEC UNE ECONOMIE  
DE 6.027,- €  
(PORTEUR CITROËN)

Compact à l'extérieur - une sensation d'espace à l'intérieur. Avec une longueur de seulement 6 mètres, le 2WIN S, très maniable, a beaucoup à offrir, surtout en ce qui concerne ses mesures intérieures. Il y parvient grâce à son concept de cuisine unique avec un plan de

travail généreusement dimensionné. L'astuce est que son réfrigérateur, monté en façade à l'extrémité de la cuisine, est accessible de l'intérieur comme de l'extérieur.

3  
D  
i  
n  
e



Décor intérieur Basic | Tissus de sièges Limette (option) | Table avec rallonge (option)



**Lit Kingsize** | Aux dimensions des plus sympathiques 1960 x 1550 / 1420 mm



**Grande dînette** | Avec de la place pour 4 personnes.



### Cuisine fonctionnelle

Le réfrigérateur est doté d'un système de doubles charnières et peut donc être ouvert dans les deux sens.



### Grande salle de bain avec toilettes pivotantes

Confortable, on s'y sent comme à la maison.

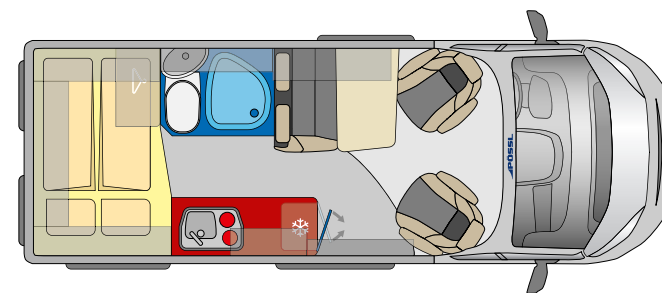

5,99 m



- + Concept original de séjour ouvert
- + Puissant réfrigérateur à compression, avec compartiment freezer amovible et ouverture de la porte des deux côtés
- + Cabine de douche séparée



## 2WIN R

DISPONIBLE EN  
VERSION PLUS  
AVEC UNE ECONOMIE  
DE 6.027,- €  
(PORTEUR CITROËN)

Le 2WIN R bénéficie d'un espace douche de rêve. Un rideau coulissant isole l'espace sommeil de l'espace de vie. Vous retrouverez la sensation agréable de vous doucher comme à

la maison. Si vous êtes adeptes de la grasse matinée, la version R vous conviendra avec son grand lit agréable et confortable.

3  
D  
j  
i  
r



Décor Elegance (option) | Tissus de sièges Silver (option) | Table avec rallonge (option, nouveau format de table depuis la saison 2020)





**Lit King size** | Avec des dimensions on ne peut plus sympathiques 1960 x 1570 / 1450 mm



**Grande dînette** | Avec de la place pour 4 personnes | nouveau format de table depuis la saison 2020



### Cuisine fonctionnelle

Aménagée d'un placard et de tiroirs pour ranger tous vos ustensiles

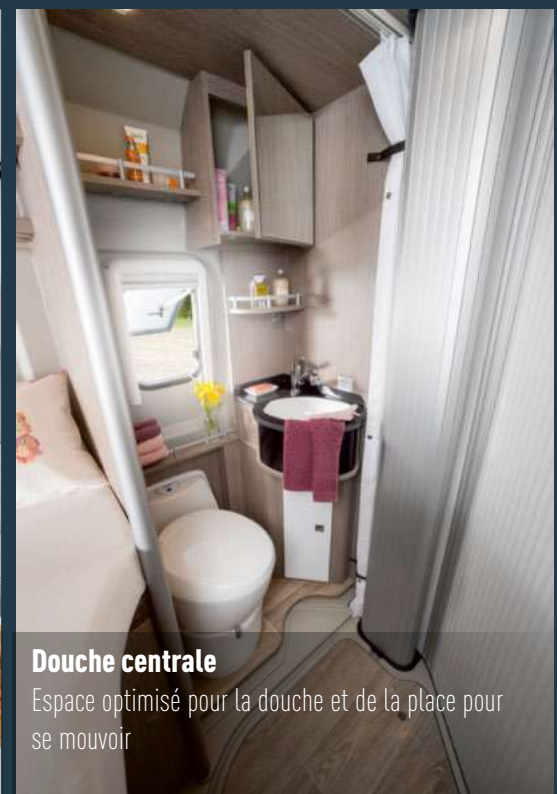

### Douche centrale

Espace optimisé pour la douche et de la place pour se mouvoir

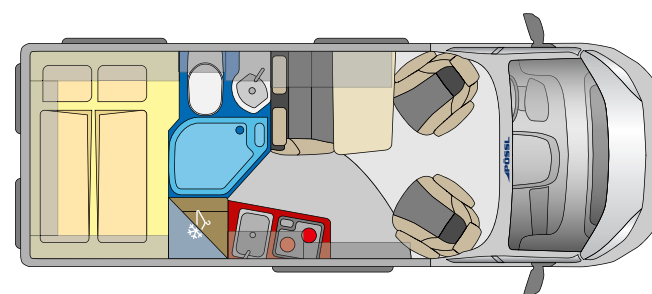

5,99 m



- + Réfrigérateur placé en hauteur : très ergonomique, il permet un accès facile. Il est possible d'avoir un plus grand réfrigérateur avec freezer en option
- + Douche centrale avec rideau coulissant de qualité permettant une séparation entre les espaces jour et nuit.



# P2 RELAX

Le P2 RELAX est l'exemple parfait pour les voyages à deux. La conception de ce véhicule n'a occulté aucun détail en vue de favoriser le bien-être d'un couple en voyage. Le P2 RELAX vous offre ainsi le meilleur compromis entre le confort et l'espace.

3  
D  
i  
r  
e



**Décor Elégance (de série)** | Tissus de sièges Limette (option)



### Un coin couchage spacieux

Avec ses lits jumeaux et son placard à l'arrière



Tiroir ou marche d'accès au lit

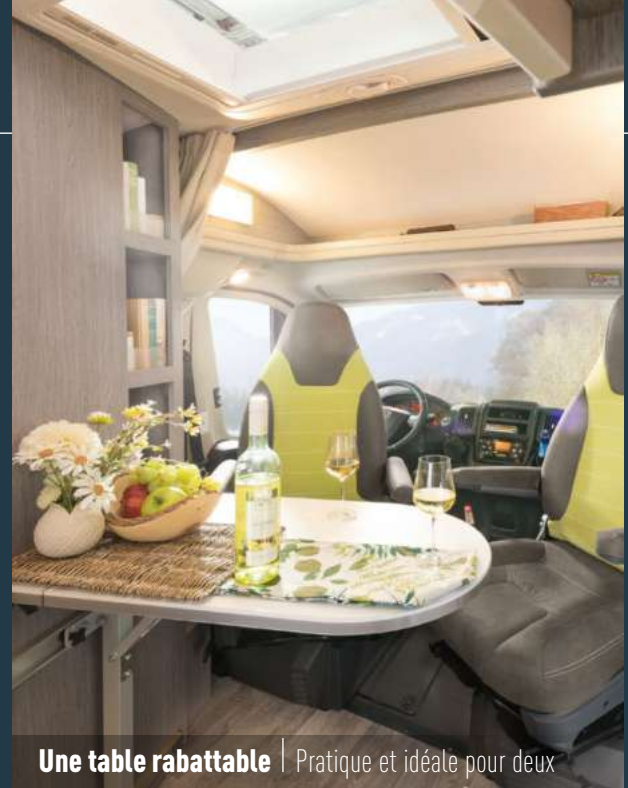

Une table rabattable | Pratique et idéale pour deux



La cuisine | Réfrigérateur à tiroir



Une partie douche innovante | Et fonctionnelle, de la place comme à la maison

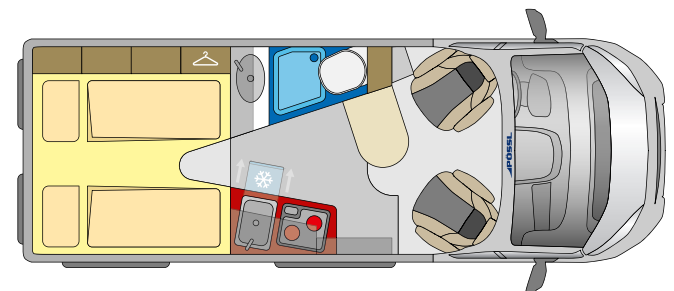

5,99 m



- + Concept de rangement innovant
- + Conçu spécialement pour les couples qui voyagent exclusivement à deux
- + Partie douche séparée
- + Plus de rangement dans la partie chambre à coucher
- + Vitrine avec éclairage pour une ambiance particulière
- + Rangement de type pharmacie très pratique pour la cuisine et agrandi par rapport au modèle précédent.



# ROADSTAR 600 L

Le Roadstar 600 L vous propose une ambiance agréable et confortable avec une dînette et une douche centrale. Vous profiterez des lits jumeaux à l'arrière pour vous garantir un sommeil en toute tranquillité.

Avec un châssis de 5,99 m, vous bénéficierez de tout le confort et la maniabilité dont vous rêvez. Que demander de plus ?

3  
D  
i  
r  
e



Décor Elegance (option) | Tissus de sièges Limette (option) | Table avec rallonge (option)



Rangement

Une penderie astucieuse sous le lit



**Un espace sommeil isolé** | avec deux lits jumeaux, idéal pour les adeptes de la grasse matinée



**Une dînette agréable** | et fonctionnelle, qui se transforme également en couchage supplémentaire (option)



**Une cuisine comme à la maison**  
Fonctionnelle grâce à ses systèmes de rangements optimisés



**Une douche centrale**  
avec un espace optimisé

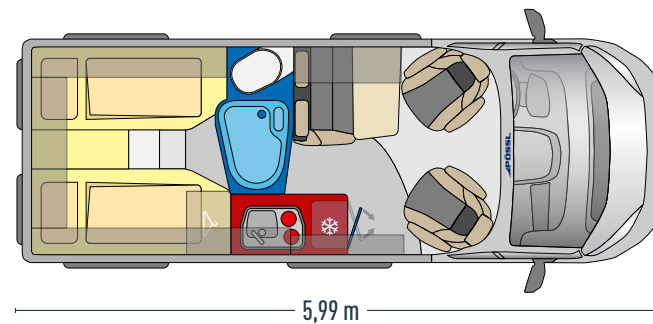

- + Lits jumeaux pour un confort comme à la maison
- + Penderie sous le lit
- + Lavabo escamotable très pratique pour gagner de la place
- + Hauteur intérieure confortable pour les grands
- + Mobilier spécifique avec beaucoup de rangements
- + Le réfrigérateur et son système de porte à doubles charnières permet une ouverture de l'intérieur comme de l'extérieur



# ROADSTAR 640 DK

Le Roadstar 640 DK va vous surprendre dans bien des domaines : son immense couchage, son bloc cuisine fonctionnel et son ingénieux réfrigérateur à compression. Ainsi, il allie la liberté de se déplacer

grâce à sa maniabilité et le confort spacieux d'un camping-car avec un espace douche séparé des toilettes.

3  
D  
i  
r  
e



**Décor Elegance** (option) | Tissus de sièges Marais | Table avec rallonge (option, nouveau format de table depuis la saison 2020)



**Un espace sommeil isolé** | avec deux lits jumeaux, idéal pour les adeptes de la grasse matinée



**Une dînette agréable** | et fonctionnelle, qui se transforme également en couchage supplémentaire | nouveau format de table depuis la saison 2020



**Une grande cuisine**

Fonctionnelle grâce à ses systèmes de rangement optimisés

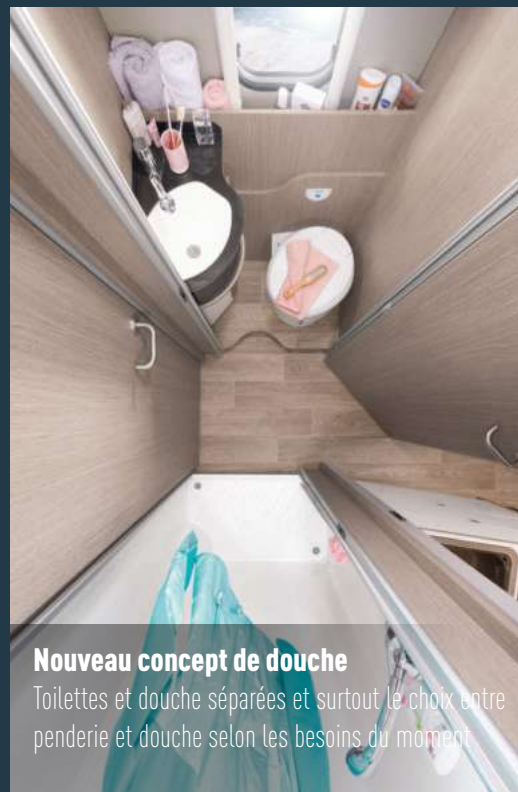

**Nouveau concept de douche**

Toilettes et douche séparées et surtout le choix entre penderie et douche selon les besoins du moment



**Réfrigérateur + Penderie**

Aucun compromis

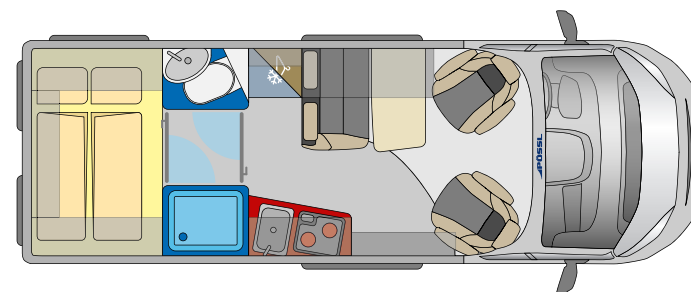

6,36 m



- + Cabine de douche séparée qui peut servir également de penderie pour les vêtements longs
- + Du rangement tout autour et au-dessus du lit
- + Très grand couchage pour une qualité de sommeil comme à la maison



# ROADCRUISER

Le ROADCRUISER convient parfaitement aux amateurs de grand luxe. Grâce à une longueur de 6,36 m, il offre une dînette pour quatre personnes, une cuisine spacieuse et fonctionnelle avec un espace

douche digne d'un centre balnéaire avec tout le plaisir de voyager en format XL. Son point fort : un confort incomparable grâce à son lit modulable : soit 2 lits jumeaux soit un grand lit double.

Design



Décor Basic | Tissus de sièges Marais (option) | Table avec rallonge (option, nouveau format de table depuis la saison 2020)





**Un grand lit double** | Ou 2 lits jumeaux, faites de beaux rêves !



**Une dînette sympathique** | Une place considérable pour quatre personnes | nouveau format de table depuis la saison 2020



**Un espace cuisine très grand**  
Équipé d'un grand réfrigérateur



**Une douche centrale**  
avec un espace optimisé

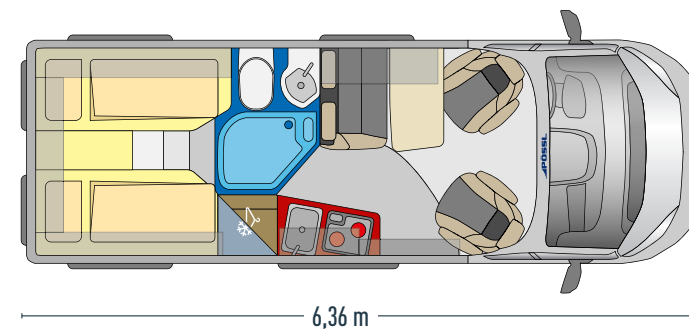

- + Réfrigérateur placé en hauteur : très ergonomique, il permet un accès facile. Il est possible d'avoir un réfrigérateur Slim 138 l en option.
- + Dînette confortable pour 4 personnes
- + Douche centrale avec rideau coulissant permettant une séparation entre les espaces jour et nuit
- + 2 grands lits jumeaux pour un confort comme à la maison



# ROADCRUISER B

Le ROADCRUISER B adopte les lits jumeaux du ROADCRUISER. Mais là où il vous surprendra, c'est avec sa douche latérale close par une porte en bois pour plus d'espace de rangement et de confort.

Design



Décor Basic | Tissus de sièges Silver (option) | Table avec rallonge (option, nouveau format de table depuis la saison 2020)



Rangement

Une penderie astucieuse sous le lit



**2 lits jumeaux à l'arrière** | et du rangement au-dessus



**Une dînette agréable** | et fonctionnelle, qui se transforme également en couchage supplémentaire | nouveau format de table depuis la saison 2020



**Une grande cuisine**  
Fonctionnelle grâce à ses systèmes de rangements optimisés



**Une douche spacieuse**  
Confortable, on se sent comme à la maison

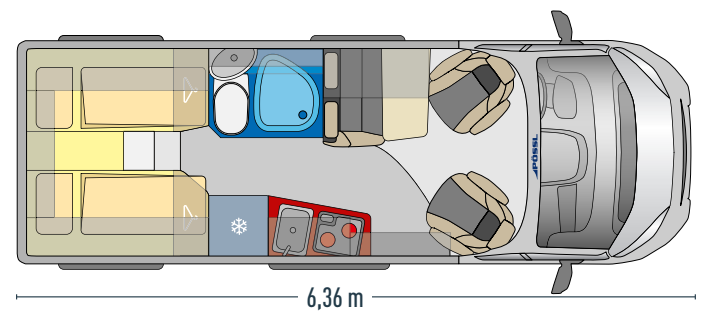

- + Cabine douche latérale et séparée
- + Grandes penderies sous les lits jumeaux
- + Lits jumeaux pour un confort comme à la maison
- + Une agréable sensation d'espace intérieur grâce à l'optimisation du couloir



# ROADCRUISER Evolution

Le nouveau ROADCRUISER Evolution est convaincant sur toute la ligne. Parce qu'il s'agit d'une évolution logique de notre plus grand classique. Avec une multitude de détails astucieux qui rendent le voyage plus agréable.

Pour un grand voyage ou pour une petite virée le week-end, le ROADCRUISER Evolution sera votre compagnon idéal. Avec encore plus d'espace et d'équipement.

POSSL



Décor Elegance (option) | Tissus de sièges Marais | Table avec rallonge (option)

Espace de stockage et véhicule familial à la fois



**Lit spacieux réglable électriquement facile d'accès en position basse.**



**Grande et vaste dînette** | Les sièges de la cabine de conduite peuvent être complètement intégrés dans l'espace de vie.



**Une cuisine généreuse**

La cuisine avec une extension de plan de travail escamotable ne laisse rien à désirer.



**Une cabine de douche spacieuse**

Grâce à son volet roulant de séparation, l'espace de vie peut être cloisonné.

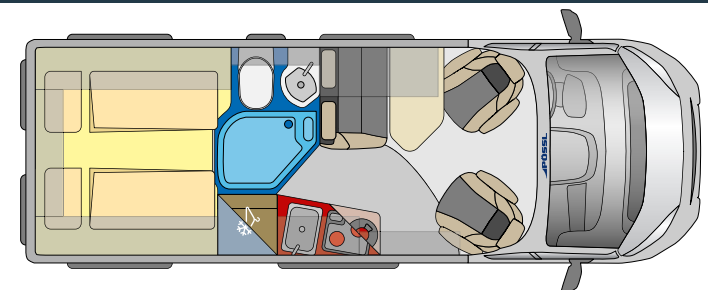

6,36 m



- + Réfrigérateur placé en hauteur : très ergonomique, il permet un accès facile
- + Un lit réglable électriquement pour plus de flexibilité
- + Lit avec accès bas
- + Lit additionnel en option pour augmenter le nombre de couchage jusqu'à 4 places
- + Un espace de stockage extrêmement vaste, d'une largeur de 131 cm
- + Chauffage au diesel puissant de série



# ROADCRUISER Revolution

Le ROADCRUISER avec INNOVATION et REVOLUTION : plus besoin de démonter manuellement le lit à l'arrière pour avoir plus d'espace de rangement, il suffit d'appuyer sur un bouton. Le lit peut monter jusqu'au plafond et libère ainsi un maximum de place dans le coffre.

Vous rangerez également sans problème vos équipements de sport en dessous du lit, en particulier vos vélos sans avoir besoin de démonter quoi que ce soit.

3  
D  
i  
r



Décor Elegance (option) | Tissus de sièges Silver (option) | Table avec rallonge (option, nouveau format de table depuis la saison 2020) | Lit additionnel à l'arrière (option)

### Un espace sommeil isolé

Avec un lit électrique relevable qui libère un maximum de place pour le rangement | Panneau de commande supplémentaire (option)

### Une dînette sympathique

Une place considérable pour voyager agréablement à quatre | nouveau format de table depuis la saison 2020



### Un espace cuisine très grand

Un équipement fonctionnel et optimisé



### Douche centrale

De la place pour se mouvoir

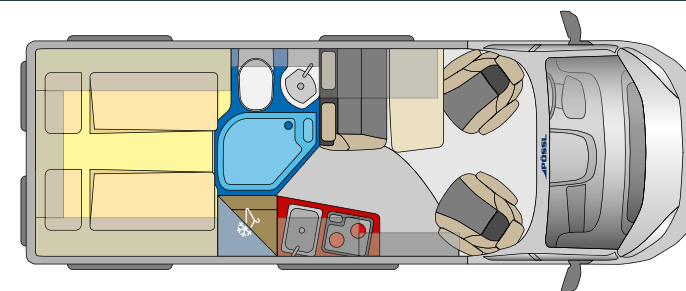

6,36 m



- + Réfrigérateur placé en hauteur: très ergonomique, permet un accès facile. Il est possible d'avoir un réfrigérateur Slim 138 l en option
- + Lit réglable en hauteur électriquement pour plus de flexibilité
- + Eclairage spécifique dans ce modèle
- + Hauteur intérieure bien supérieure à la normale pour convenir aux grandes personnes
- + Mobilier spécifique pour plus de rangement



# ROADCRUISER XL

Le ROADCRUISER XL s'adapte idéalement aux personnes de grande taille. Avec deux grands lits jumeaux dont un d'une longueur de 2,08 m et une hauteur intérieure de 2,13 m, c'est le compagnon de voyage idéal pour s'épanouir en toute liberté.

SWIRL



**Décor intérieur Basic** | Tissus de sièges Timeless (de série) | Table avec rallonge (option)



**Rangement**

Une penderie astucieuse sous le lit





**Un lit de 2,08 m de long** | Enfin des couchages pour les plus grands



**Une dînette agréable** | et fonctionnelle  
Elle se transforme également en couchage supplémentaire (option)



**Un espace cuisine**  
Équipé d'un réfrigérateur en hauteur et d'une vaste penderie



**Une douche spacieuse**  
Confortable, on se sent comme à la maison

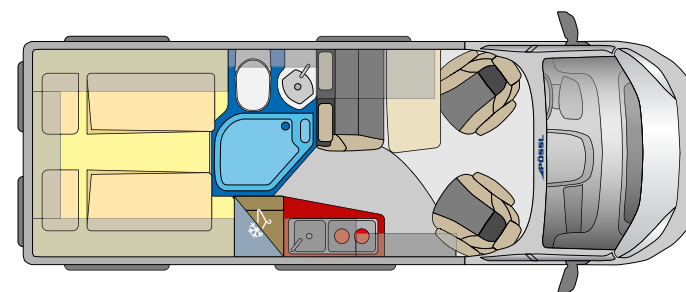

6,36 m



- + Douche centrale pour plus d'espace
- + Véritable merveille de stockage avec de nombreux compartiments et armoires
- + Conçu spécialement pour des personnes de grande taille avec un lit mesurant 2,08 m
- + Une sensation d'espace considérable grâce à une hauteur intérieure de 2,13 m

# Intérieur

La liberté, c'est de pouvoir choisir

La gamme D Line vous offre avant tout la liberté de choisir. En effet, grâce à ses nombreuses possibilités de réalisation, que ce soit sur la ligne intérieure ou la carrosserie, vous aurez la possibilité de décorer et de choisir vos couleurs. Ainsi, vous aurez le sentiment de vous sentir comme à la maison partout dans le monde.

Votre concessionnaire vous conseillera volontiers et vous renseignera sur l'ensemble des modèles avec les différentes possibilités d'équipement notamment sur l'option toit relevable possible sur presque tous les modèles (sur les châssis H2 sans rehausse de toit et sans découpe cabine ou Skyroof).

Veuillez garder à l'esprit néanmoins que les différentes options et coloris carrosserie entraîneront un surcoût.



## EQUIPEMENT DE SERIE BASIC

Ambiance intérieure en Décor Pommier livrée avec le tissu Timeless



## VERSION ELEGANCE (OPTION)

Ambiance intérieure en Décor Chêne du Dakota, livrée avec le tissu Marais

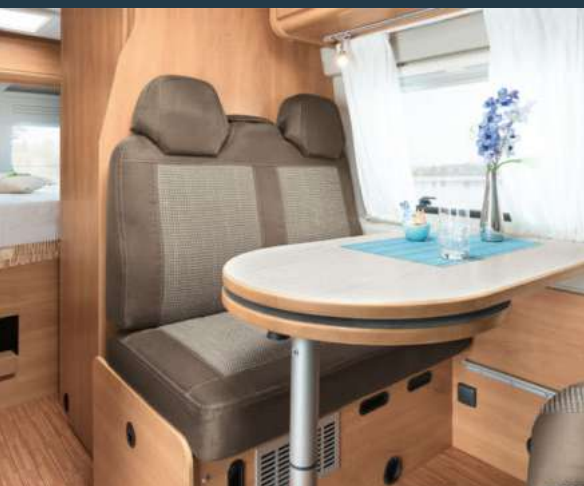

## TISSUS TIMELESS (DE SÉRIE AVEC LE DÉCOR BASIC)

Des tons chaleureux et harmonieux avec un décor de bois clair.



## TISSUS MARAIS (DE SÉRIE AVEC LE DÉCOR ELEGANCE)

Une combinaison de tissus qui se marie parfaitement avec le décor Élégance.



## TISSUS SILVER (OPTION)

Le mélange du classique et du moderne dans une gamme standard de qualité.

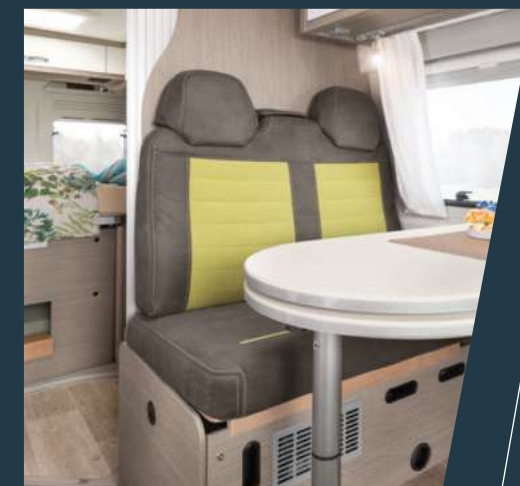

## TISSUS LIMETTE (OPTION)

Tendance, coloré et frais. Limette apporte de la fraîcheur dans votre PÖSSL et se marie parfaitement avec le décor Élégance.

# UNE SIMPLE MANIPULATION POUR AVOIR UN LIT SUPPLÉMENTAIRE

**D**Line

Que ce soit un enfant, un petit fils, un neveu ou le meilleur ami. Qui que ce soit, il aura de la place pour dormir et en un tour de main, la dînette se transformera en 3ème couchage.



L'option lit d'appoint inclut la table avec rallonge !

# TRENTA

PÖSSL Trenta. Prêt pour les 30 prochaines années. Le Trenta ne se résume pas qu'à la «Dolce Vita» et à la «Bella Italia», il est aussi le fruit de 30 ans d'expérience dans la production de camping-cars compacts intelligents. Avec son concept d'espace de vie ouvert, il offre la même liberté de mouvement que les camping-cars intégraux. La lumière unique et le concept de design exclusif font du Trenta un représentant très spécial de son genre. Tout comme ses propriétaires.



# Points forts

La ligne Trenta se distingue par son équipement de série exceptionnel. La vie est belle ! Les vacances peuvent commencer !



## **SENSATION D'ESPACE**

L'ouverture cabine donne une réelle sensation d'espace. Beaucoup de place et de liberté de mouvements comme dans un camping-car intégral.



### DESIGN EXTÉRIEUR

Les finitions harmonieuses et les hublots (en option sur Trenta 600) complètent un design extérieur élégant.



### DÉCOR INTÉRIEUR SPÉCIFIQUE

Tiberino avec tissus de sièges assortis Pacco.



### VASTE CABINE DE DOUCHE-TOILETTES

avec plusieurs miroirs et porte coulissante. Offrant toutes commodités.



### UN RÉFRIGÉRATEUR À COMPRESSION PUISSANT

Il peut être ouvert dans les deux sens, le compartiment freezer est amovible.



CITROËN



PEUGEOT

### CHÂSSIS

PÖSSL vous donne le choix entre plusieurs constructeurs de châssis.



### CUISINE ÉLÉGANTE

au design moderne avec un plan de travail placé à hauteur de travail optimale.



### GRANDS ESPACES DE RANGEMENT

Aucune restriction au moment de préparer ses affaires à emmener.

# TRENTA

## CONCEPT UNIQUE D'ÉCLAIRAGE

Prendre place à bord d'un TRENTA, c'est se sentir immédiatement à l'aise confortablement installé comme chez soi. Le nouveau et très sophistiqué concept du TRENTA, avec ses nombreux éclairages indirects, procure une atmosphère de bien-être, transformant l'intérieur en véritable espace de vie des plus confortables. Ainsi, le TRENTA ne convainc pas seulement par ses nombreux détails pratiques, mais aussi par l'ambiance de vie agréable qu'il suscite.



**TISSUS ET REMBOURRAGE DE HAUTE QUALITÉ**  
au sein de la dînette.



**UN REVÊTEMENT MURAL DE QUALITÉ**  
au sein de la dînette et de la zone de couchage (sauf Trenta 600) pour une atmosphère de vie particulière.



## CONCEPT D'ÉCLAIRAGE

Ouverture cabine avec des compartiments de rangement rétro-éclairés supplémentaires.



## PLACARDS BICOLORES

Ils soulignent le design moderne.



## CONCEPT D'ÉCLAIRAGE UNIQUE

Placards hauts avec éclairage indirect.



Meubles de cuisine avec éclairage LED indirect encastré.



Eclairage indirect sous la dînette.



# TRENTA 600

La version compacte du duo Trenta, les modèles les mieux équipés. Avec ses couleurs chaudes à l'intérieur et son concept d'éclairage sophistiqué, il est fait pour voyager. Grâce à sa

cabine de conduite ouverte, même cette version compacte offre une sensation unique d'espace.

TRENTA



**Ambiance agréable** | grâce à son décor Tiberino et ses portes de placards galbées et bicolores | Table avec rallonge (option)





**Un coin couchage confortable** | Avec un lit double à l'arrière



**Grande banquette confortable** | Ouverture de la cabine de conduite pour une vaste sensation d'espace.



**Cuisine fonctionnelle**

Aménagée d'un placard et de tiroirs pour ranger tous vos ustensiles



**Vaste cabine de douche-toilettes avec un grand miroir.**

Offrant toutes commodités



**Accès optimal**

Le réfrigérateur possède une porte à charnières doubles permettant une ouverture des deux côtés

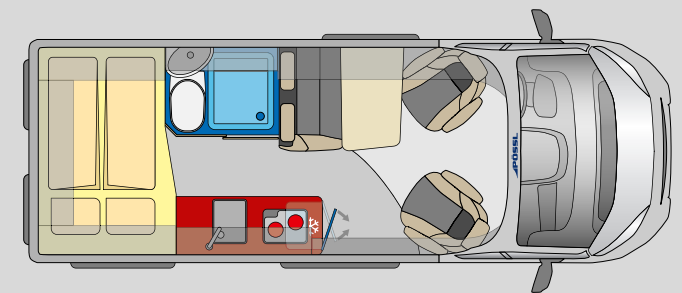

5,99 m



- + Porte coulissante en bois pratique et peu encombrante
- + Concept de rangement innovant
- + Réfrigérateur avec freezer amovible, s'ouvrant dans les deux sens.
- + Banquette ergonomique et confortable



# TRENTA 640

Ce Trenta convainc avec le plus grand espace de vie de sa série. L'ouverture de la cabine de conduite est particulièrement bien conçue pour donner une sensation d'espace comme dans un

camping-car intégral. De l'inédit sur quatre roues !

TRENTA



**Ambiance agréable** | grâce à son décor Tiberino et ses portes de placards design et bicolores | Table avec rallonge (option)



**Dormir comme à la maison** | La zone de couchage est dotée d'un revêtement mural de haute qualité.



**Grande banquette confortable** | Ouverture de la cabine de conduite pour une vaste sensation d'espace.



**Cuisine fonctionnelle**

Aménagée d'un placard et de tiroirs pour ranger tous vos ustensiles.



**Vaste cabine de douche-toilettes avec un grand miroir.**

Offrant toutes commodités.



**Accès optimal**

Le réfrigérateur possède une porte à charnières doubles permettant une ouverture des deux côtés.

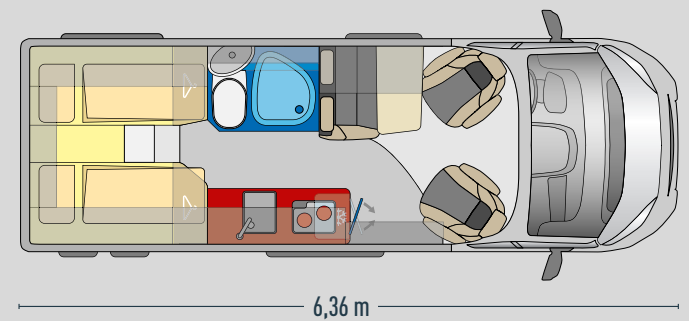

- + Porte coulissante en bois pratique et peu encombrante
- + Concept de rangement innovant
- + Réfrigérateur avec freezer amovible, s'ouvrant dans les deux sens.
- + Banquette ergonomique et confortable

# summit

A woman in a pink bikini is captured mid-air, jumping from a wooden pier into a clear blue lake. The background features majestic, snow-capped mountains under a bright blue sky with scattered white clouds. The scene is set in a lush, green valley.

## Plus que tous les autres réunis

Avec le SUMMIT, PÖSSL présentait en 2016 le tout premier fourgon aménagé avec une cabine douche - toilettes à paroi pivotante et un concept d'aménagement unique. Le SUMMIT, à travers ses nombreux détails soigneusement conçus, propose énormément d'espace, digne des plus grands camping-cars. Et il offre simultanément le confort de conduite d'un véhicule plus compact.

Si vous êtes encore plus exigeant que ce que le SUMMIT vous propose, le SUMMIT PRIME répondra à vos attentes. Incontestablement le meilleur dans sa catégorie.

# summit Points forts

Le SUMMIT regroupe tous les avantages du camping-car dans un fourgon aménagé, avec de nombreux et astucieux détails, à la façon PÖSSL.  
De cette manière, le voyage peut se faire l'esprit tranquille, au sein d'un vaste espace de vie, le temps d'un week-end ou d'un long périple.



ISOFIX

**TOUTES LES BANQUETTES SONT  
DISPONIBLES AVEC L'ISOFIX**  
(OPTION)

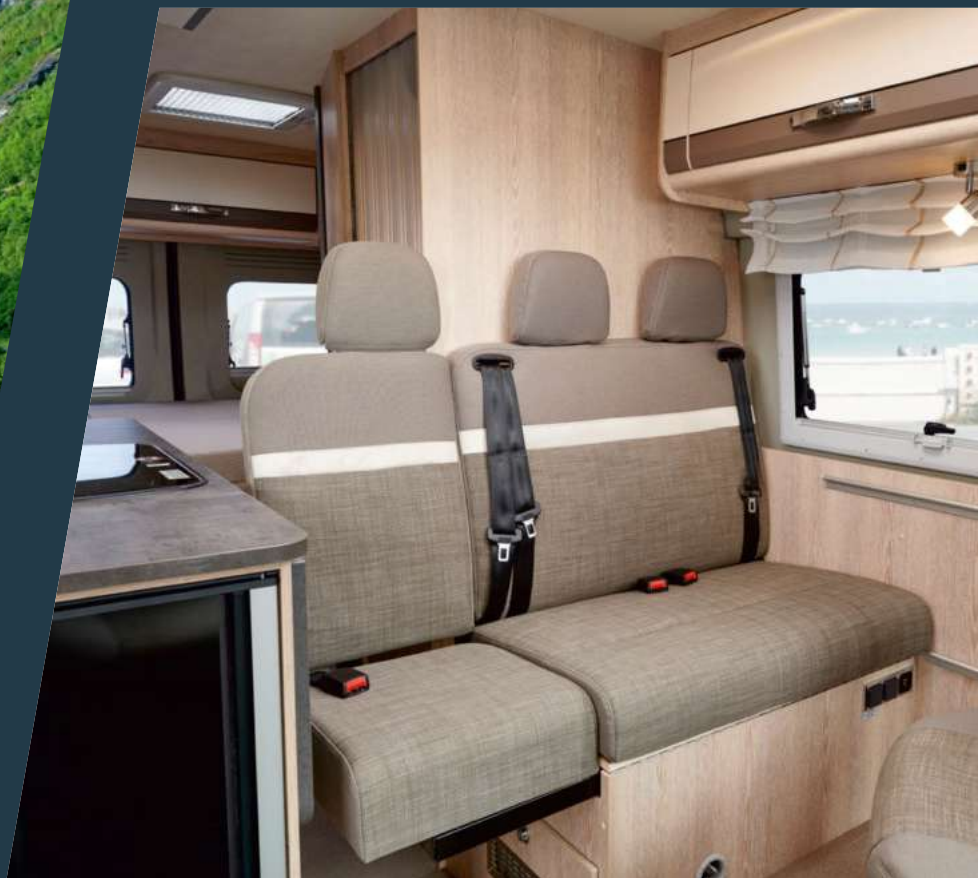

## **EXTENSION DE LA BANQUETTE AVEC UN TROISIÈME SIÈGE**

De deux, on passe à trois : la banquette deux places se transforme en un tour de main en une banquette à trois places (option)



## **COLLECTEUR CENTRAL DE DISTRIBUTION D'EAU**

Très pratique et plus facile d'entretien. Les modèles SUMMIT bénéficient d'un collecteur central très accessible afin de vérifier le circuit d'eau.



## **TIROIRS À CHARNIÈRES FREINÉES**

Une cuisine tout confort, comme à la maison.



## **BAIES À CADRE (SAUF SUR PORTES ARRIÈRE)**

Les baies affleurantes soulignent également la supériorité de la gamme SUMMIT

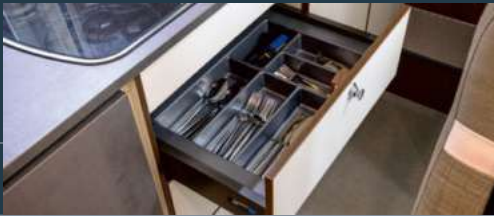

### TIROIR À COUVERTS DE SÉRIE

Chaque chose à sa place.



### ALLUMAGE PIÉZO ÉLECTRIQUE

Le confort en cuisine.



### CABINE DE DOUCHE AVEC PAROI PIVOTANTE

La paroi et les toilettes pivotantes permettent un gain de place dans la salle de bain. Les toilettes sont en céramique Inlay résistante aux rayures.



### SPOTS SENSITIFS

avec veilleuse.



### OCCULTATION

Nos stores d'occultation Premium permettent de se protéger de la lumière et des regards indiscrets.



### ECLAIRAGE SPÉCIFIQUE

Une atmosphère de bien-être grâce à un éclairage indirect intégré dans les placards (sauf SUMMIT 540).



### ECLAIRAGE SPÉCIFIQUE

Spots encastrés.



### TABLE EASY MOVE (UNIQUEMENT SUMMIT 540)

Table amovible permettant une plus grande liberté de mouvement et garantissant plus de sécurité pendant la conduite.



### CHÂSSIS

PÖSSL vous donne le choix entre plusieurs constructeurs de châssis.



### STORES

Les baies ISO permettent l'utilisation de ces stores qui s'abaissent en un tour de main. Un parfait pare-soleil qui permet de conserver son intimité.



### COMPARTIMENTS DE RANGEMENT AVEC ÉCLAIRAGE D'AMBIANCE

Intégré au-dessus de la cabine de conduite, cet éclairage indirect lie l'atmosphère et fonctionnalité.

# summit prime

## POINTS FORTS SUPPLÉMENTAIRES DU SUMMIT PRIME

Attention au risque de dépendance ! Quiconque montera dans un SUMMIT PRIME ne mettra plus les pieds dans un autre véhicule. Le nouveau SUMMIT PRIME est le jardin d'Eden des fourgons aménagés. Avec notamment le nouveau Skyroof®, mais aussi avec toutes les exclusivités suivantes.



## OCCULTATION DU PARE-BRISE DOMETIC

Champ de vision plus large. Vue de l'intérieur depuis l'extérieur impossible.



## SKYROOF®

SkyRoof® ouvrant avec moustiquaire et occultants.



## LE SKYROOF® VU DE L'INTÉRIEUR

Concept original de séjour ouvert, offrant une grande liberté de mouvement.



## PORTE DU RÉFRIGÉRATEUR

Avec ouverture des deux côtés pour un accès facile de l'intérieur ou de l'extérieur.



## NOUVEL ÉCLAIRAGE

Ce nouveau concept d'éclairage indirect a été spécialement développé pour le Prime afin de créer une agréable atmosphère de bien-être.



Eclairage d'ambiance autour de la baie de la dînette.



Eclairage indirect et LED supplémentaires pour une clarté optimale dans l'espace dînette.



## MOBILIER PREMIUM

Le luxe du design intérieur du PRIME correspond à toutes vos attentes.



# SUMMIT 540

Le SUMMIT 540 possède ce que les autres n'ont pas : une cabine douche-toilettes ingénieuse grâce à sa paroi pivotante. Malgré ses dimensions plutôt compactes, le nouveau SUMMIT 540 offre un intérieur harmonieux.

summit



Décor intérieur Chêne cuivré Bora (option) | Tissus de sièges Mindoro | Nouveau bloc cuisine à partir de Novembre 2020





**Un coin couchage confortable** | Avec un lit double à l'arrière



**Une dînette confortable** | Système de table Easy Move



**Une cuisine avec réfrigérateur à compression**  
Système de doubles charnières pour faciliter l'accès de l'intérieur et de l'extérieur



**Une très grande cabine douche-toilettes**  
avec un éclairage indirect

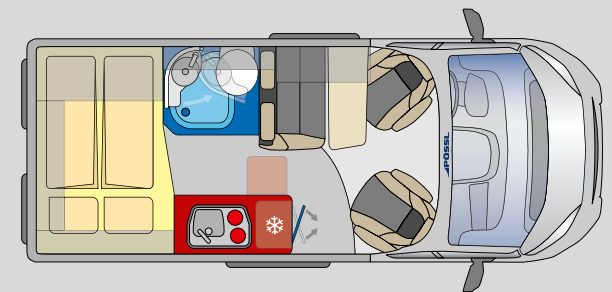

5,41 m



- + Cabine douche-toilettes ingénieuse permettant un vrai gain de place grâce à la paroi pivotante
- + Banquette ergonomique et confortable
- + Réfrigérateur avec compartiment freezer amovible et ouverture de la porte des deux côtés.



# SUMMIT 600

DISPONIBLE EN  
VERSION PLUS  
AVEC UNE ECONOMIE  
DE 8.005,- €  
(PORTEUR CITROËN)

Le SUMMIT 600 profite des avantages du SUMMIT 640 avec encore plus de raffinement. Comme par exemple, la vue d'ensemble intérieure qu'il présente depuis l'avant du véhicule, une vraie sensation d'espace. Ou encore, le système ingénieux de l'espace douche - toilettes modu-

lables. La dînette spacieuse offre en plus une très grande rallonge de table pour plus de confort. Pour tous ceux qui recherchent à la fois la compacité et le style.

summit



**Ambiance agréable** | Décor intérieur Chêne cuivré Bora (option) | Tissus de sièges Mindoro (option sur modèle SUMMIT 600 PLUS ; cf catalogue des modèles PLUS) | Table avec rallonge (option sur modèle SUMMIT 600 PLUS ; cf catalogue des modèles PLUS), nouveau bloc cuisine à partir de novembre 2020 | SkyRoof ouvrant avec découpe cabine éclairée (option)



**Un coin couchage confortable** | Avec un lit double à l'arrière



**Une dinette confortable** | Pour des tablées conviviales jusqu'à quatre personnes | SkyRoof ouvrant avec découpe cabine éclairée (option)



**Une grande cuisine**  
Fonctionnelle grâce à ses systèmes de rangements optimisés



**Une cabine douche-toilettes**  
ingénieuse permettant un vrai gain de place...



... grâce à la paroi pivotante

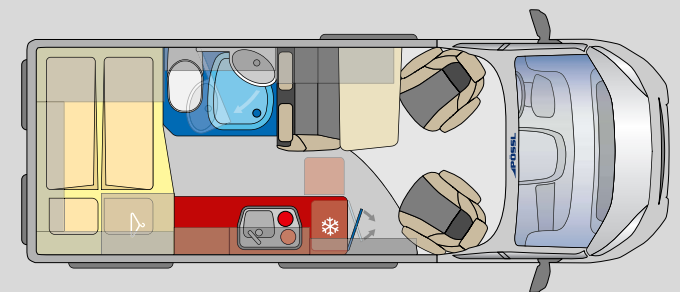

5,99 m



- + Cabine douche-toilettes ingénieuse permettant un vrai gain de place grâce à la paroi pivotante
- + Banquette ergonomique et confortable
- + Espace intérieur et rangement optimal



# SUMMIT 640

Le modèle SUMMIT 640 a déjà fait ses preuves grâce à l'élégance de ses prestations. Il offre une dînette spacieuse pour 4 personnes et un confort incomparable grâce à ses grands lits jumeaux. PÖSSL dévoile un nouvel atout avec le SUMMIT 640 à savoir un design et une conception de haute qualité.

Cerise sur le gâteau dans la partie douche-toilettes : une cabine modulable grâce à une paroi pivotante, deux pièces à la fois dans un même espace. SUMMIT 640, un bel exemple de design issu de la manufacture PÖSSL.

summit



Décor intérieur Bois de Rose | Tissus de sièges Mindoro



**Dormir comme un roi** | 2 grands lits jumeaux à l'arrière pour des nuits aussi agréables qu'à l'hôtel.



**Profiter d'un mobilier de luxe**  
Voyager à 4 en toute sécurité et passer des soirées agréables.



**Un espace cuisine au design parfait**

Avec beaucoup de place et un réfrigérateur 90 l pour bien profiter des joies du voyage.



**Une très grande douche**

Mêlant technique et design à la fois. Une thalasso mobile !

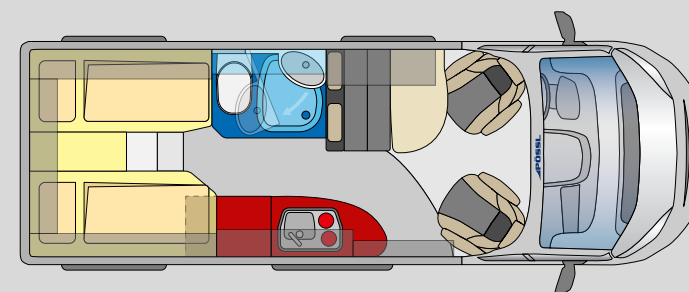

6,36 m



- + Banquette ergonomique et confortable
- + Baies à cadre pour un aspect extérieur plus tendance
- + Cabine douche-toilettes ingénieuse permettant un vrai gain de place grâce à la paroi pivotante



# SUMMIT 540 PRIME

Compact, maniable et généreux.

Le Skyroof® de série et la table Easy Move (avec sa fonction « voyage ») produisent une vraie sensation d'espace.

summit  
prime



Décor intérieur Palissandre | Tissus de sièges Samba (option)



**Un coin couchage confortable** | Avec un lit double à l'arrière.



**Une dînette confortable** | Système de table Easy Move.



**Une cuisine avec réfrigérateur à compression**  
Système de doubles charnières pour faciliter l'accès de l'intérieur et de l'extérieur.



**Une très grande cabine douche-toilettes**  
avec un éclairage indirect.

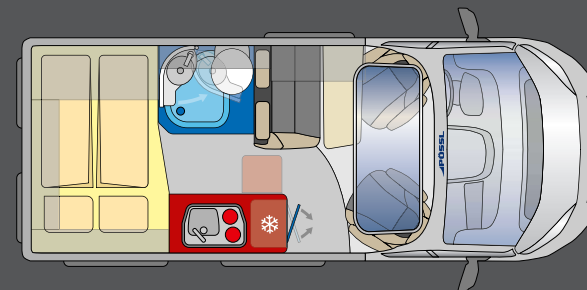

5,41 m



- + Cabine douche-toilettes ingénieuse permettant un vrai gain de place grâce à la paroi pivotante
- + Table Easy Move avec fonction voyage
- + Spots sous les placards avec fonction veilleuse
- + Une sensation d'espace intérieur généreux grâce au SkyRoof®



# SUMMIT 600 PRIME

La version de luxe SUMMIT 600 compte de nombreux avantages que les voyageurs ne peuvent pas rater, tels que le SkyRoof® breveté qui procure une sensation d'espace encore jamais ressentie, la praticité

de la cabine de douche – toilettes modulaire, ou encore la dînette particulièrement fonctionnelle.

summit  
prime



Décor intérieur Palissandre | Tissus de sièges Samba (option)





**Dormir comme à la maison** | Le lit double est le plus grand de la gamme (1960 x 1600/1470 mm).



**Grande banquette confortable** | avec banquette ergonomique et confortable | Table avec rallonge.



**Cuisine fonctionnelle**

Aménagée d'un placard et de tiroirs pour ranger tous vos ustensiles (nouveau bloc cuisine à partir de novembre 2020).



**Vaste et luxueuse cabine de douche-toilettes**

Notre solution de salle de bains haut de gamme.

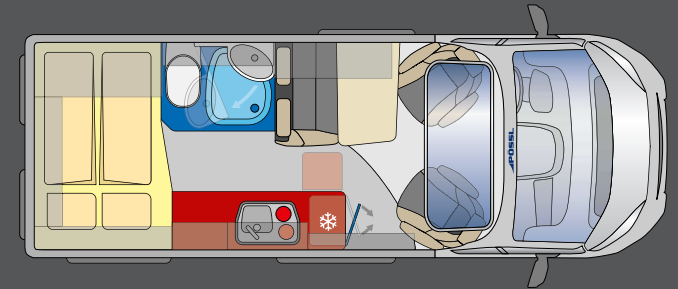

- + Sensation d'espace comme dans un camping-car intégral
- + Cabine douche-toilette ingénieuse permettant un vrai gain de place grâce à la paroi pivotante
- + Banquette ergonomique et confortable
- + Une sensation d'espace intérieur généreux

# SUMMIT 640 PRIME



Si le SUMMIT 640 associe déjà toutes les fonctionnalités éprouvées qui font de lui un des PÖSSL les plus confortables et inestimables, le 640 PRIME monte encore davantage en gamme. En plus de cette sensation d'espace que confère le Skyroof®, il convainc également par sa dînette

spacieuse pour 4, sa vaste cuisine et sa cabine de douche – toilettes pivotante. Notre design et notre équipement sont les points forts de la manufacture PÖSSL.

summit  
prime



Décor intérieur Palissandre | Tissus de sièges Samba (option)

Rangement

Une penderie astucieuse sous le lit



**Dormir comme un roi** | 2 grands lits jumeaux à l'arrière pour des nuits aussi agréables qu'à l'hôtel.



**Profiter ensemble de l'expérience**  
du voyage de luxe.



**Cuisine avec réfrigérateur à compression**  
Système de doubles charnières pour faciliter l'accès de l'intérieur et de l'extérieur.



**Cabine douche-toilettes**  
ingénieuse permettant un vrai gain de place...



... grâce à la paroi pivotante

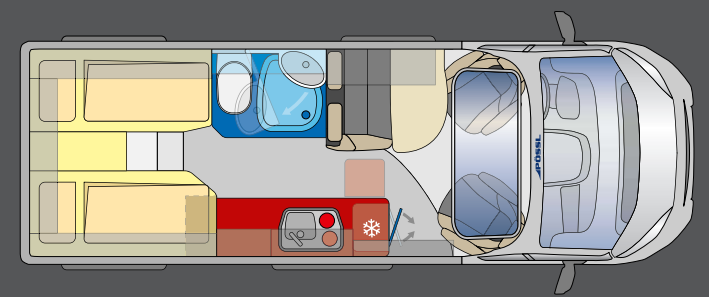

6,36 m



- + Sensation d'espace comme dans un camping-car intégral
- + Banquette ergonomique et confortable
- + Baies à cadre pour un aspect extérieur plus tendance
- + Cabine douche-toilettes ingénieuse permettant un vrai gain de place grâce à la paroi pivotante

# Summit





Stationnement sur terrain autorisé dans le respect de l'environnement et de la charte du camping-cariste  
isaloisirs.com

# Intérieur

Réalisez vos envies en toute liberté

Se sentir partout dans le monde comme chez soi - nos ambiances intérieures uniques rendront cela possible ! Avec nos trois différentes propositions d'équipements, vous trouverez forcément votre bonheur.

Choisissez tout simplement votre ambiance intérieure, et vous obtiendrez votre « Home sweet Home » sur roues. Demandez simplement les différentes possibilités à votre concessionnaire PÖSSL. Veuillez garder à l'esprit néanmoins que les différents coloris carrosserie et options peuvent entraîner un surcoût.



DÉCOR BOIS DE ROSE



DÉCOR CHÊNE CUIVRÉ



DÉCOR PALISSANDRE (DE SÉRIE, UNIQUEMENT SUR MODÈLES PRIME)



TISSUS DE SIÈGES MINDORO (DE SÉRIE)

L'ambiance intérieure standard pour les modèles SUMMIT et SUMMIT PRIME.



TISSUS DE SIÈGES SOLERO (OPTION)

Le tissu Solero est une alternative supplémentaire.



TISSUS DE SIÈGES SAMBA (OPTION)

Une option disponible sur tous les modèles SUMMIT et SUMMIT PRIME.



SIÈGES ORIGINAUX CAPTAIN CHAIR (OPTION)

Tissus de sièges d'origine du châssis.

15"

16"

Maxi/Heavy 16"

Fiat



Citroën/  
Peugeot



## Extérieur et jantes en aluminium

Donnez encore plus de style à votre PÖSSL, avec plusieurs possibilités de coloris et différentes jantes en aluminium d'origine.



Bleu Impérial



Rouge Tizian



Blanc



Lago Azzuro métallisé



Rouge Profond métallisé



Gris Artense métallisé Citroën ou  
Gris Aluminium métallisé Fiat



Gris Campovolo Uniquement  
sur Fiat



Gris Fer métallisé



Golden White métallisé



Noir métallisé Fiat /  
Gris Graphite métallisé Citroën



Vous nous trouverez sur Facebook :

facebook : **saloisirs h** 7

Instagram : #pössldasoriginal

Youtube: youtube.com/poesslmobile

Nous sommes présents dans 14 pays

ISALOISIRS – PÖSSL FRANCE

3, boucle de la Bergerie

57070 SAINT-JULIEN-LÈS-METZ

Liste des distributeurs en France : [www.isaloisirs.com](http://www.isaloisirs.com)

