

// Le pur
DESIGN
italien Catalogo 2018



// Le pur
DESIGN Italien

Mobilvetta est le symbole de la technique et du design associés. Son passé de producteur de meubles, dans les années soixante, a permis à ce qui allait devenir la société Mobilvetta de consolider un savoir faire très innovant et de développer une nouvelle philosophie: le véhicule de loisirs non plus comme un simple véhicule équipé mais comme une vraie "maison sur roues."

Le savoir faire artisanal et la technologie s'unissent pour contribuer à un standard de qualité très élevé.



// QUAND LE
STYLE DEVIENT
DESIGN



**WHY
MOBIL
VENTA?**

// Centre style Mobilvetta **V CONCEPT** *V-concept*

Nous avons étudié le V-concept en voulant mettre en premier plan tous les éléments qui distinguent la marque Mobilvetta. Le côté artisanal, le design, le style et l'élégance tous regroupés sous l'emblème V de Mobilvetta.

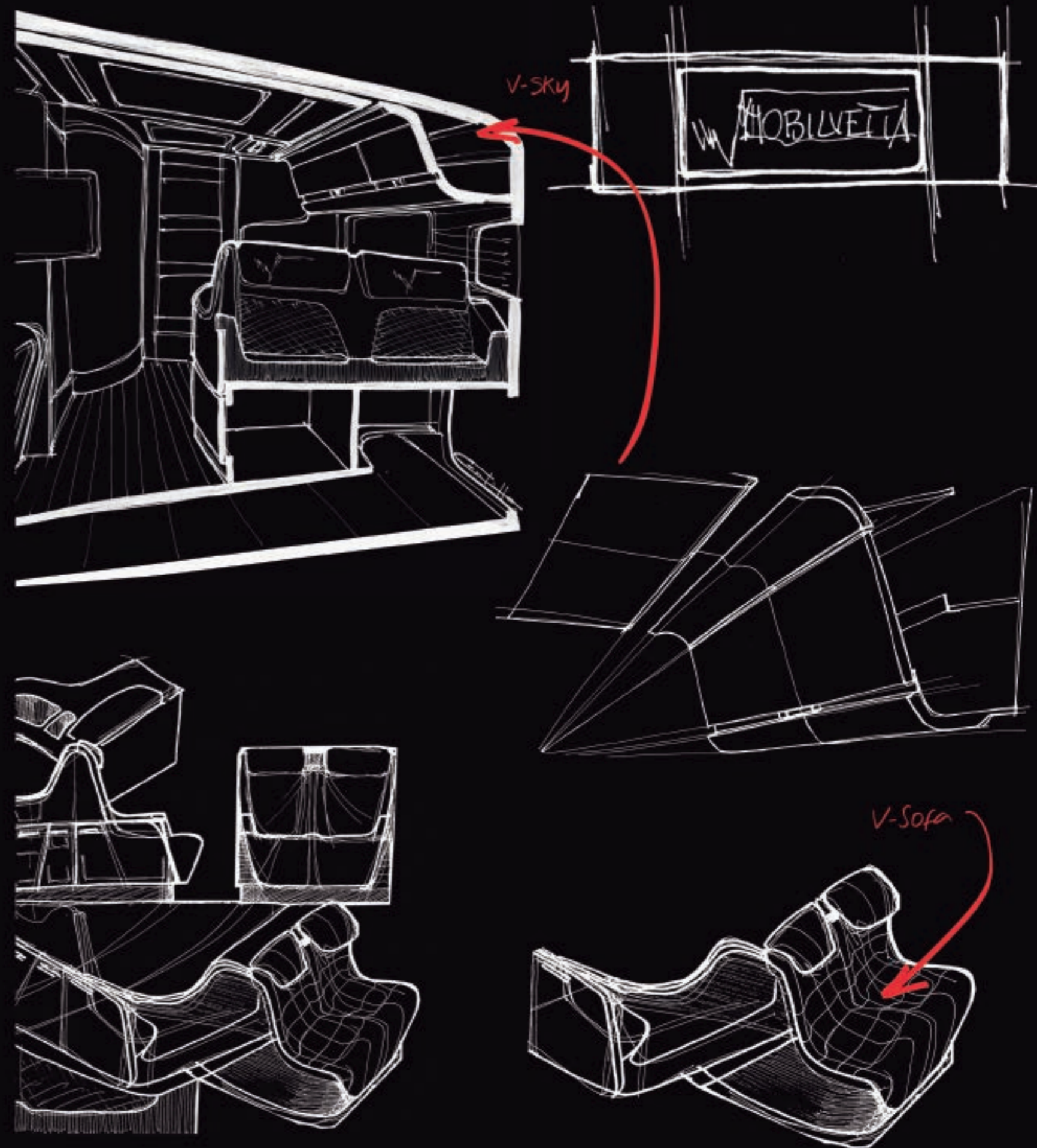

// DES ESPACES DE
GRAND CONFORT
DE L'IDEE



A LA REALITE

UN SEUL DESIGN POUR DE
NOMBREUSES COMBINAISONS

C'est la naissance de la gamme K-YACHT TEKNO DESIGN :
les nouveaux intégraux Mobilvetta représentent dans leur
intégralité la beauté et l'essence de la marque. Un mix parfait
entre ergonomie automobile et raffinement exclusif du design.

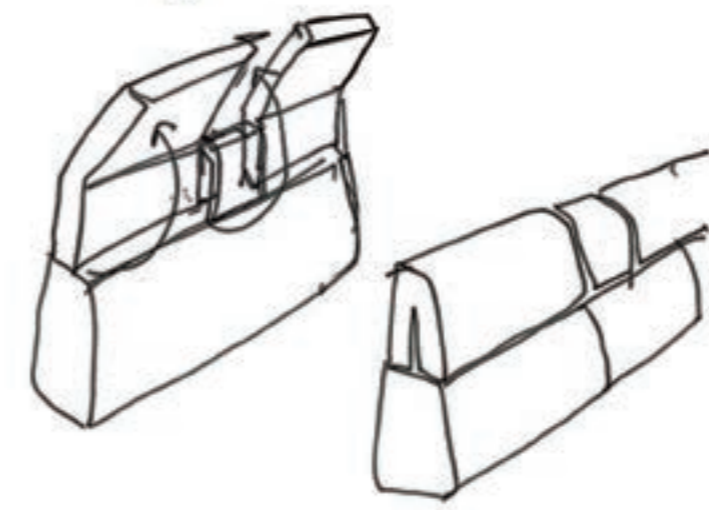
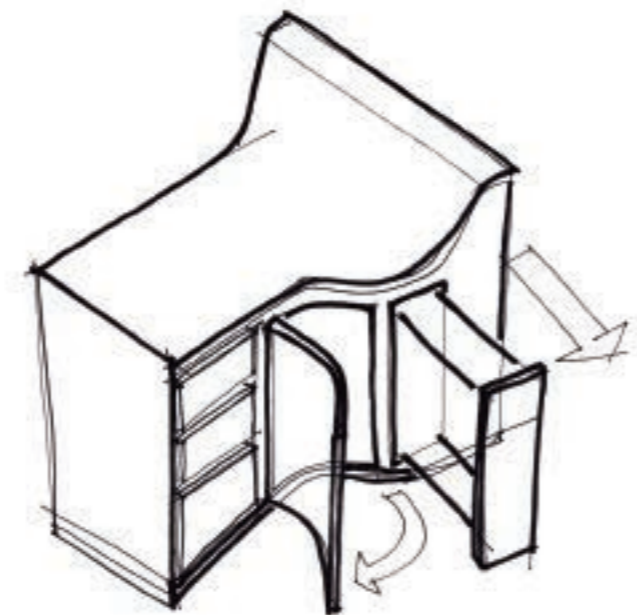
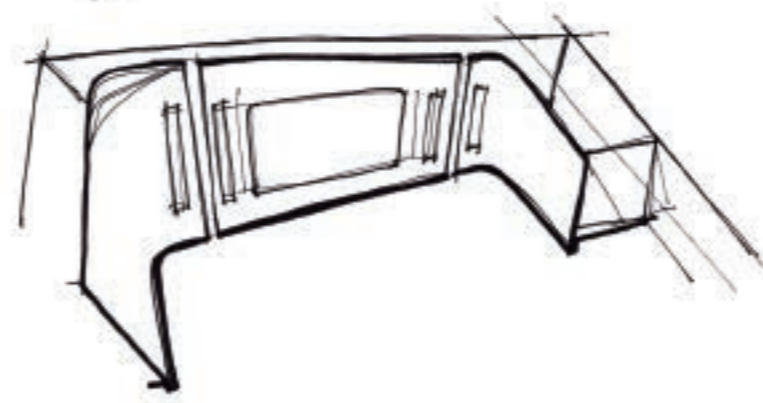
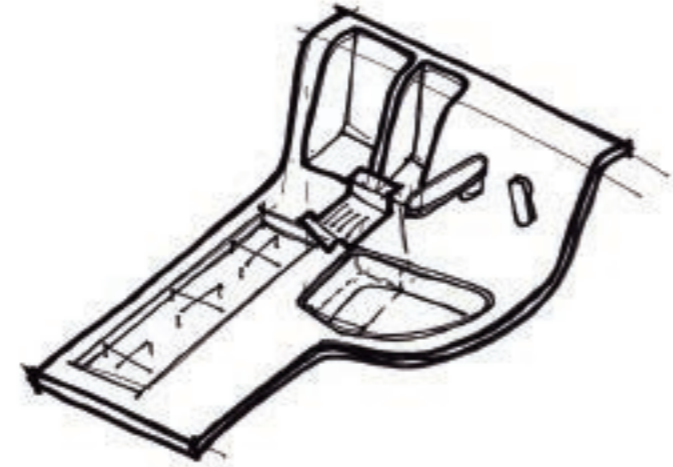
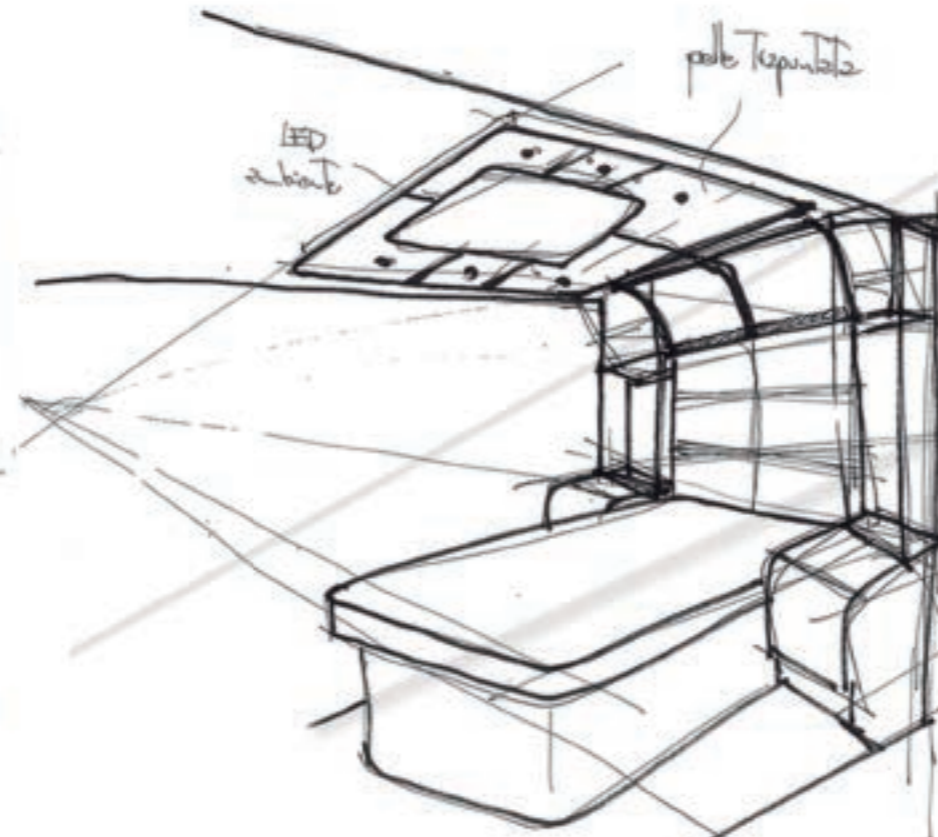
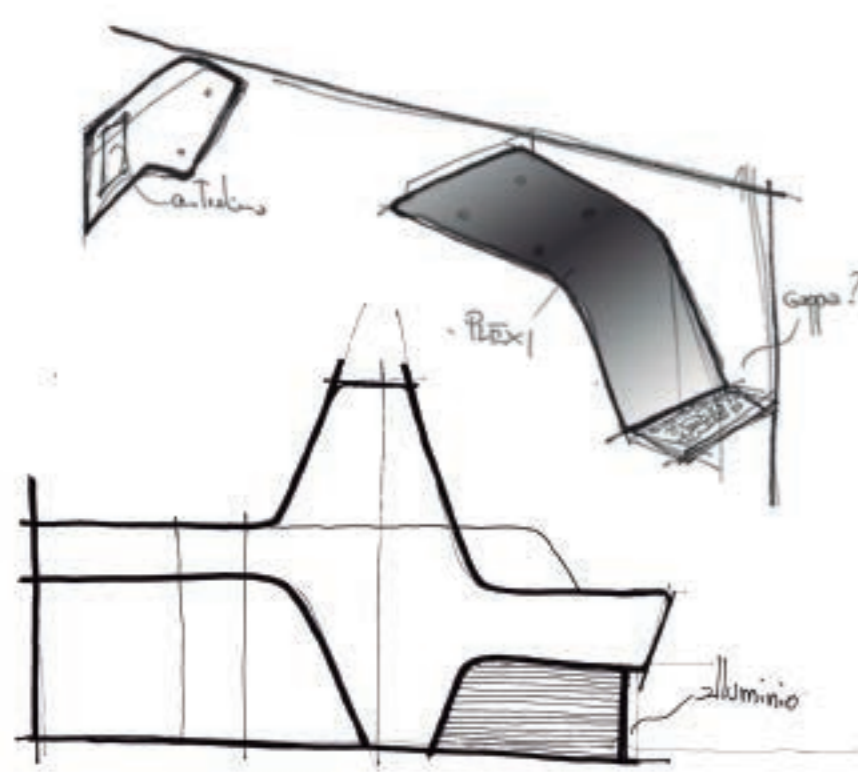

ELEMENTS DE DESIGN

V-concept

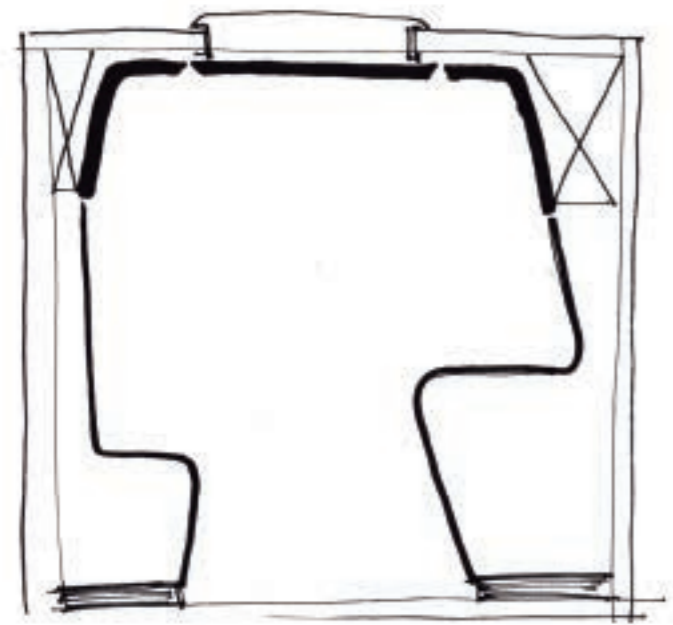

V-sky

V-Sky: un concept inspiré du nautisme.



V-top

V-Top: un bloc solide et compact qui va du plan de travail jusqu'aux appuie-têtes de la dinette en formant un V.



V-sofa'

V-Sofa': Banquette 2 places aux accoudoirs ergonomiques pensés pour un confort maximal.



V-bag

V-Bag: sac à bandouillère qui rappelle dans sa forme le V Concept.

MATERIAUX DESIGN

Matériaux dotés d'une âme et d'une structure propre, prêts à se transformer en émotions.

+ SOLIDITE ET
PERFECTION
RASSURANTE



Aluminium-Robinetterie

Robinetterie en alu réalisée sur mesure et qui libère l'espace afin de permettre une plus grande liberté de mouvements.



Aluminium-Structure interne des placards

Le profil en aluminium à l'intérieur de la porte du placard confère une plus grande stabilité à toute la structure.

MATERIAUX DESIGN



Acier inoxydable

Plan de cuisson en acier inoxydable, durable dans le temps et hautement résistant à la corrosion.



Light Stone

Plan de travail intégré moulé d'un seul bloc, grâce à la technologie de moulage thermoformé.

MATERIAUX DESIGN



Cuir véritable

Le Luxe et le raffinement se font voir et toucher. Coussinage en polyuréthane expansé avec finition en cuir véritable.
(K-Yacht Tekno Design)



Tissu

Les tissus exclusifs Mobilvetta sont fabriqués dans des matières nobles et naturelles.
(K-Yacht Tekno Line - Kea)

// L'EVOLUTION DES INTEGRAUX

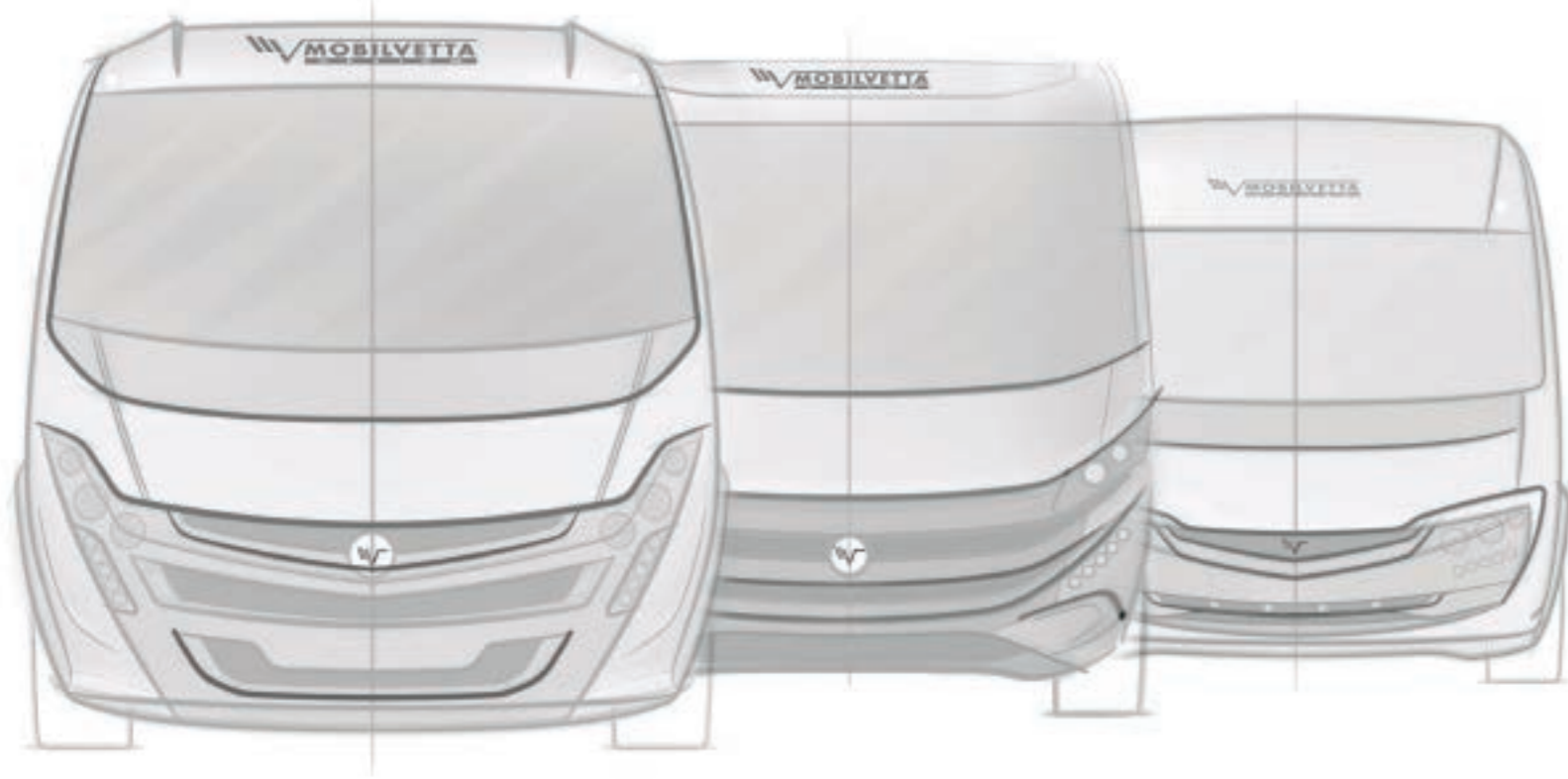

Concept by Centro Stile Mobilvetta



// 4 MANIERES DIFFERENTES DE
VIVRE LE DESIGN

K.yacht
TEKNO DESIGN

Une rationalité enchantante



Kea

Une ambiance rationalité subjugante



K.yacht
Tekno Line

Une praticité séduisante



K.Silver i

Une fonctionnalité plaisante



LE COIN DE VIE DU TEKNO DESIGN

// Concept

Avec l'idée d'avoir un vrai sofa comme à la maison, nous avons dessiné un canapé deux places, ergonomique avec accoudoirs pour un confort maximal pendant les voyages et dans les moments de relax.

// Multifonction

LA TABLE dépliable, amovible à 360 ° est conçue pour de multiples fonctionnalités passant de la lecture à un confortable repas.

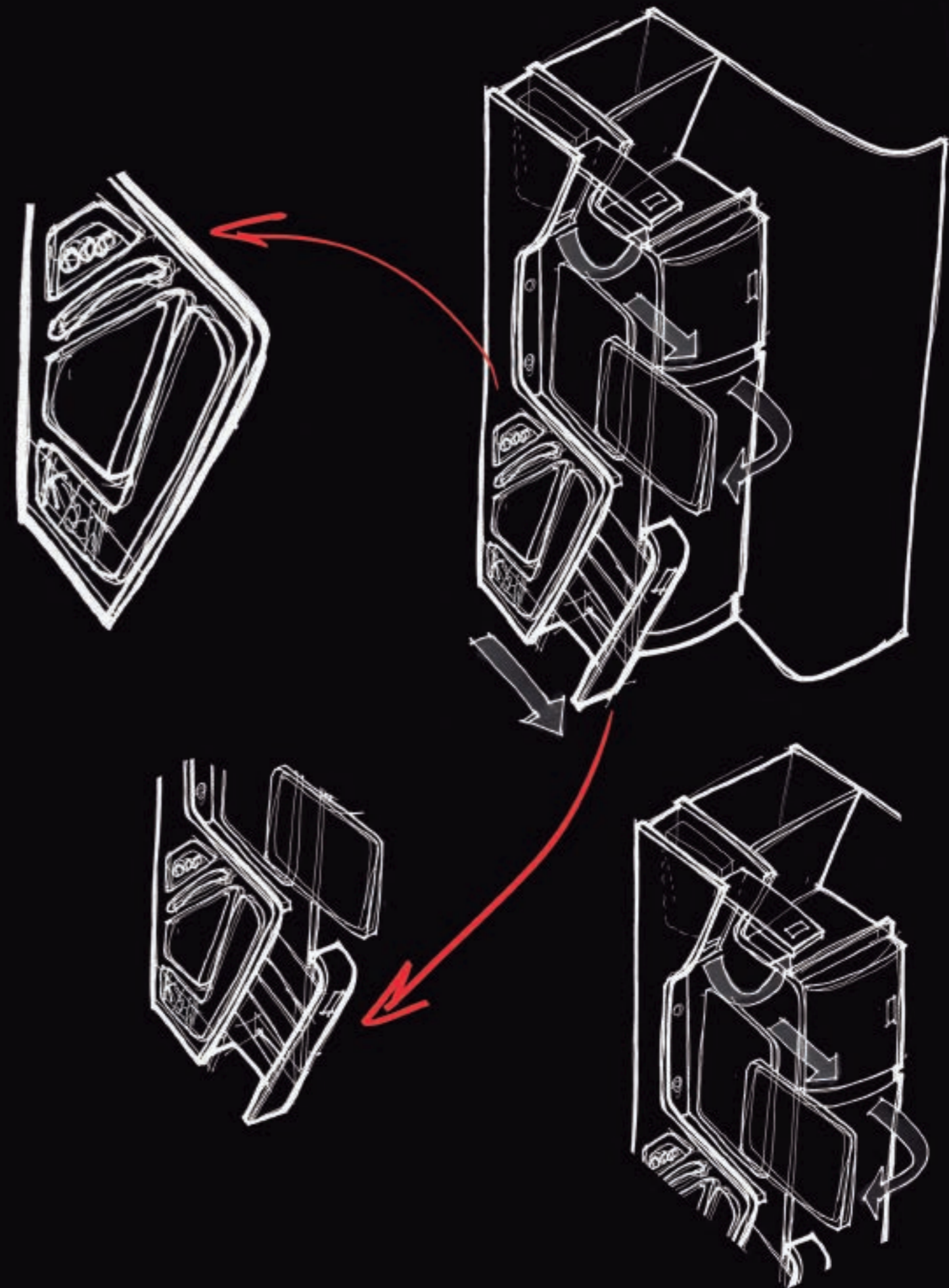



CONFORTABLE ET CHALEUREUX COMME A LA

+ Sièges cabine pivotants à 180° avec housses de sièges coordonnées

(Seulement K-Yacht Tekno Design et K-Silver i)

- Façonnage avec revêtement de qualité
- Dinette latérale confortable (avec possibilité de la 5ème place en option sur certains modèles)
- Grandes dimensions internes et meilleure ergonomie grâce au mécanisme du lit de pavillon qui n'empiète pas sur l'espace convivial de la dinette

UNE RATIONNALITÉ

// ENCHANTANTE



+ LA TABLE EST
MODULABLE
SELON LES BESOINS DU VOYAGE

// Le coin DE VIE

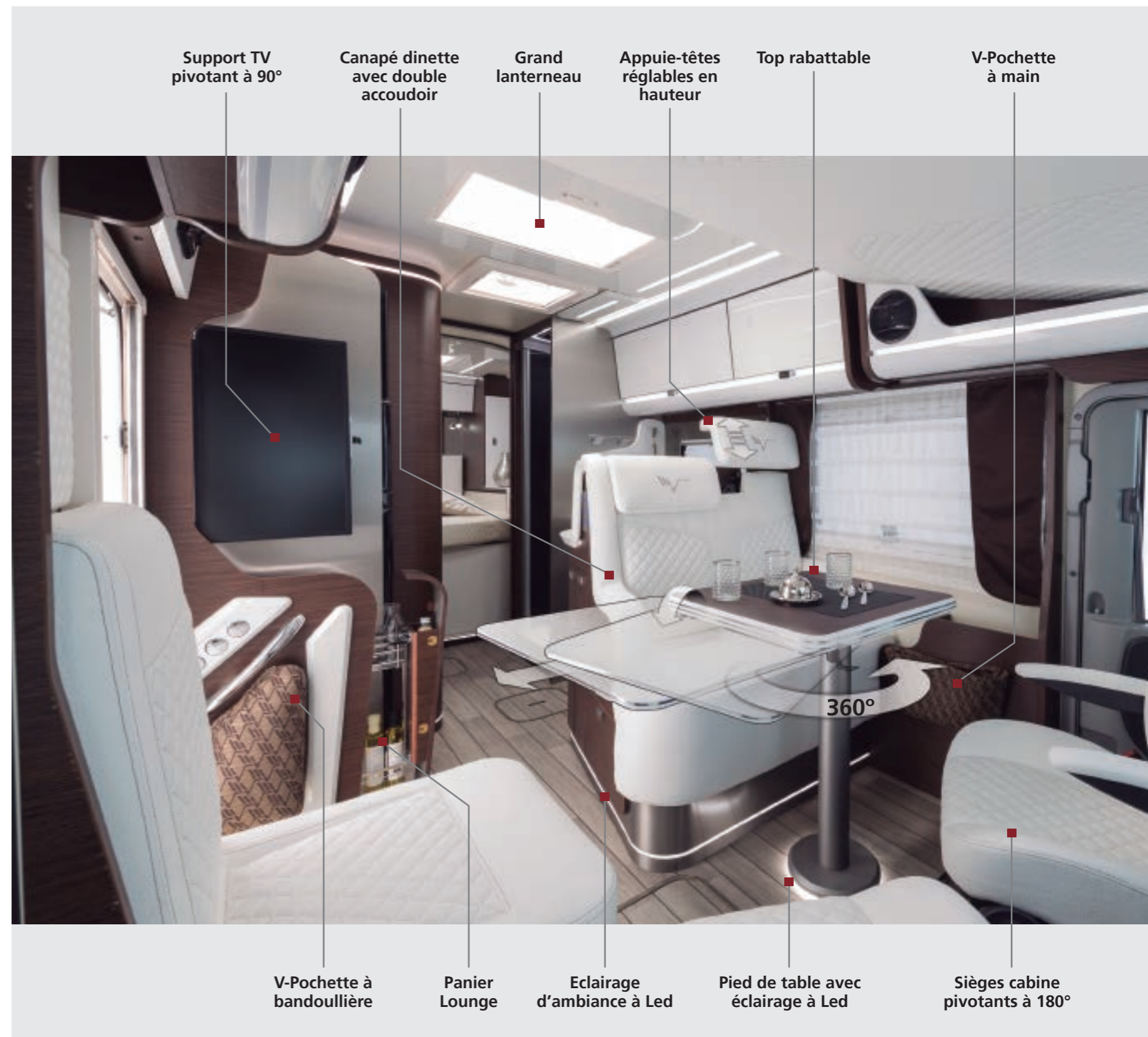

UNE PRATICITÉ

// SÉDUISANTE



// Le coin DE VIE



UNE AMBIANCE

// SUBJUGANTE



// Le coin DE VIE

Kea



Pochettes
porte-objets

Support
télévision
orientable

Variateur
d'éclairage

Appuie-têtes réglables
en hauteur

Table pivotante
à 360°

Caisson de
rangement

Poignée à
l'entrée élégante
et rétroéclairée

Colonne
porte-bouteilles
coulissante

Finition dinette coordonnée à
votre ambiance

UNE FONCTIONALITÉ

// PLAISANTE



+ VOTRE VOYAGE N'AURA
JAMAIS ÉTÉ AUSSI
CONFORTABLE

// Le coin DE VIE

K Silver i



Caisson de rangement

Table coulissante

Sièges cabine pivotants à 180°

LE COIN CUISINE DU TEKNO DESIGN

// Concept

Le V Concept se retrouve aussi dans l'espace cuisine, au niveau du plan de travail fabriqué en une surface continue grâce à une haute technologie de moulage monobloc en matériau LIGHT STONE.

// Multifonction

La recherche avancée utilisée pour le développement du plan de travail permet l'intégration d'un évier maxi bac équipé de 2 couvre-éviers pour agrandir encore l'espace du plan de travail. La partie inférieure du plus grand des deux peut aussi être utilisée comme planche à découper.

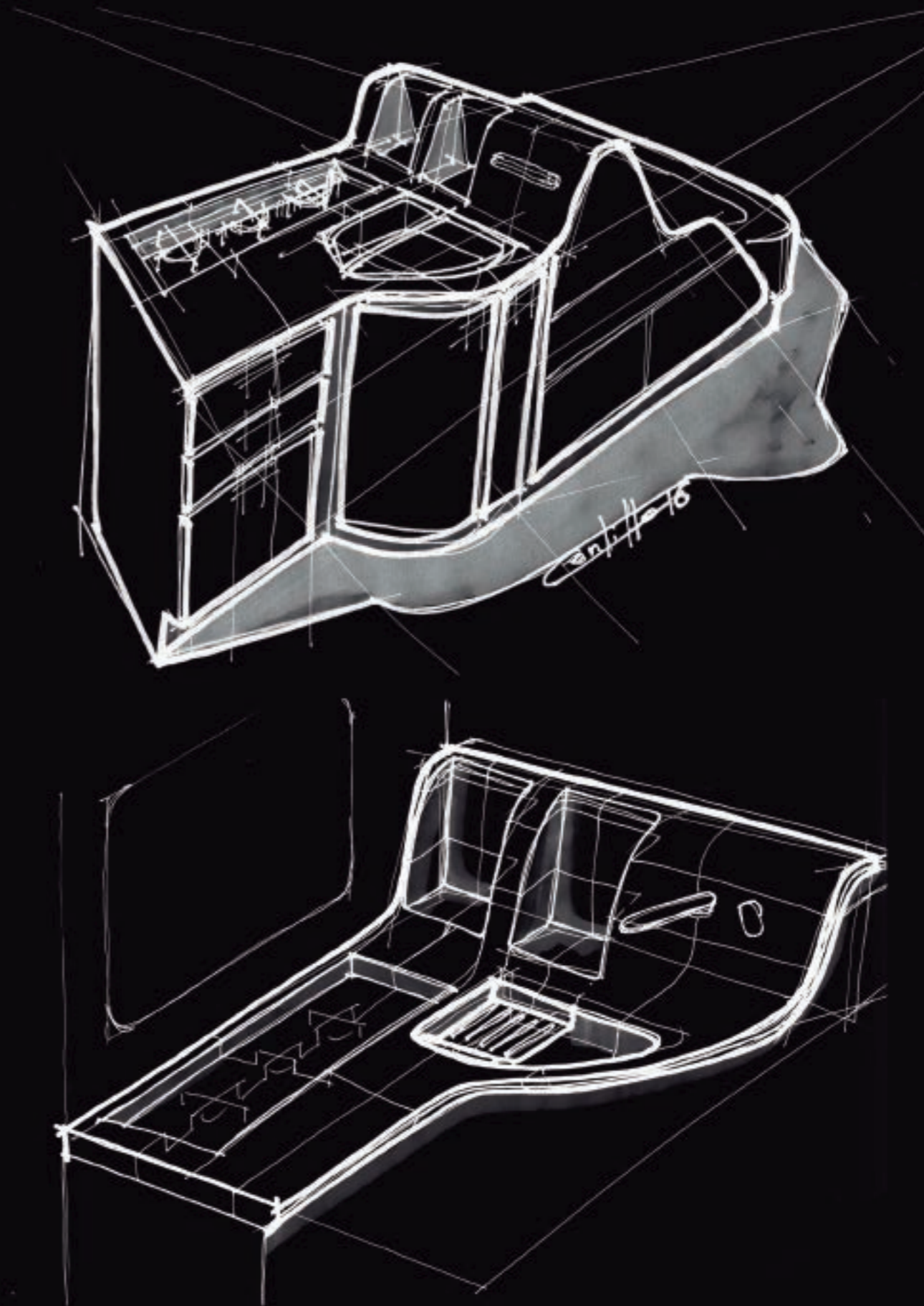

// Le coin
CUISINE



// LE DESIGN INTERIEUR

Pure style italien: élégance, raffinement et fonctionnalité se fondent dans une ambiance moderne et exclusive. Le design Mobilvetta se reflète parfaitement dans une cuisine classe qui est de bon gout.

UNE RATIONNALITÉ

// ENCHANTANTE



LA CUISINE SE MODULE

SELON VOS ENVIES

+ PLAN DE TRAVAIL TOUJOURS
DISPONIBLE

// Le coin CUISINE

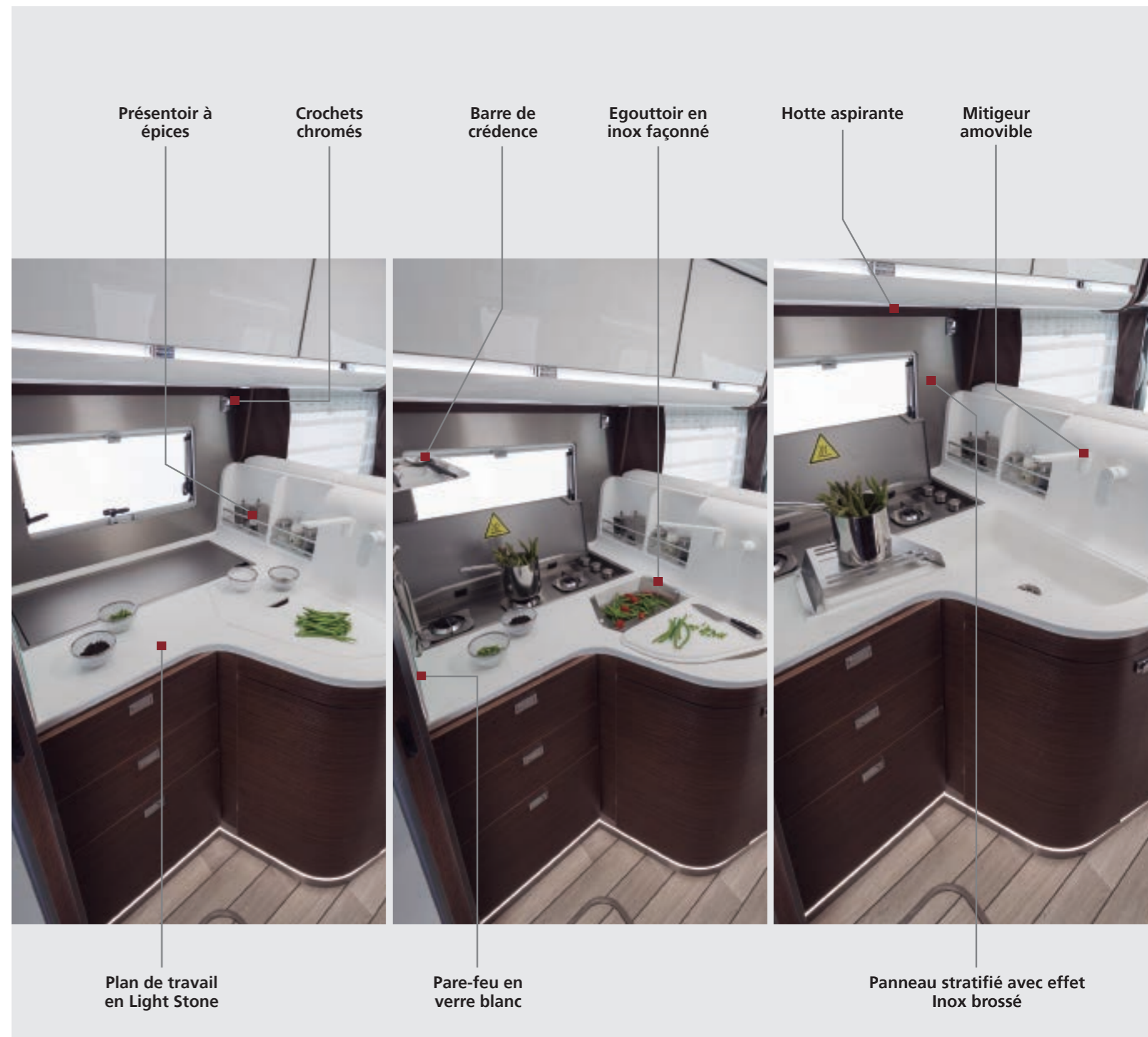

Présentoir à épices

Crochets chromés

Barre de crédence

Egouttoir en inox façonné

Hotte aspirante

Mitigeur amovible

Plan de travail en Light Stone

Pare-feu en verre blanc

Panneau stratifié avec effet Inox brossé



+ DANS CETTE CUISINE TOUT
 EST ÉTUDIÉ POUR
OPTIMISER LES ESPACES

// Le coin CUISINE



Panneau stratifié avec effet Inox brossé

Rangement pour la planche à découper

Tiroirs avec compartiments range-couverts

Tiroirs avec fermeture amortie "Softclose"

Porte bouteilles basculant

Panier coulissant

Grand panier coulissant en cuisine

UNE PRATICITÉ
// SÉDUISANTE



+ LA PRACTICITÉ
D'UNE CUISINE
ERGONOMIQUE

// Le coin
CUISINE



Hotte aspirante

Poubelle intégrée

Panneau en méthacrylate luxueux

Accessoires pour la cuisine

Planche à découper multifonction

Évier en acier brillant

Plaque de cuisson en acier et verre noir

Tiroirs avec compartiments range-couverts

Tiroirs avec fermeture amortie "Softclose"

Compartiment planche à découper

Plan de travail en pierre acrylique

Panier coulissant



UNE AMBIANCE

// SUBJUGANTE



// Le coin CUISINE

Kea

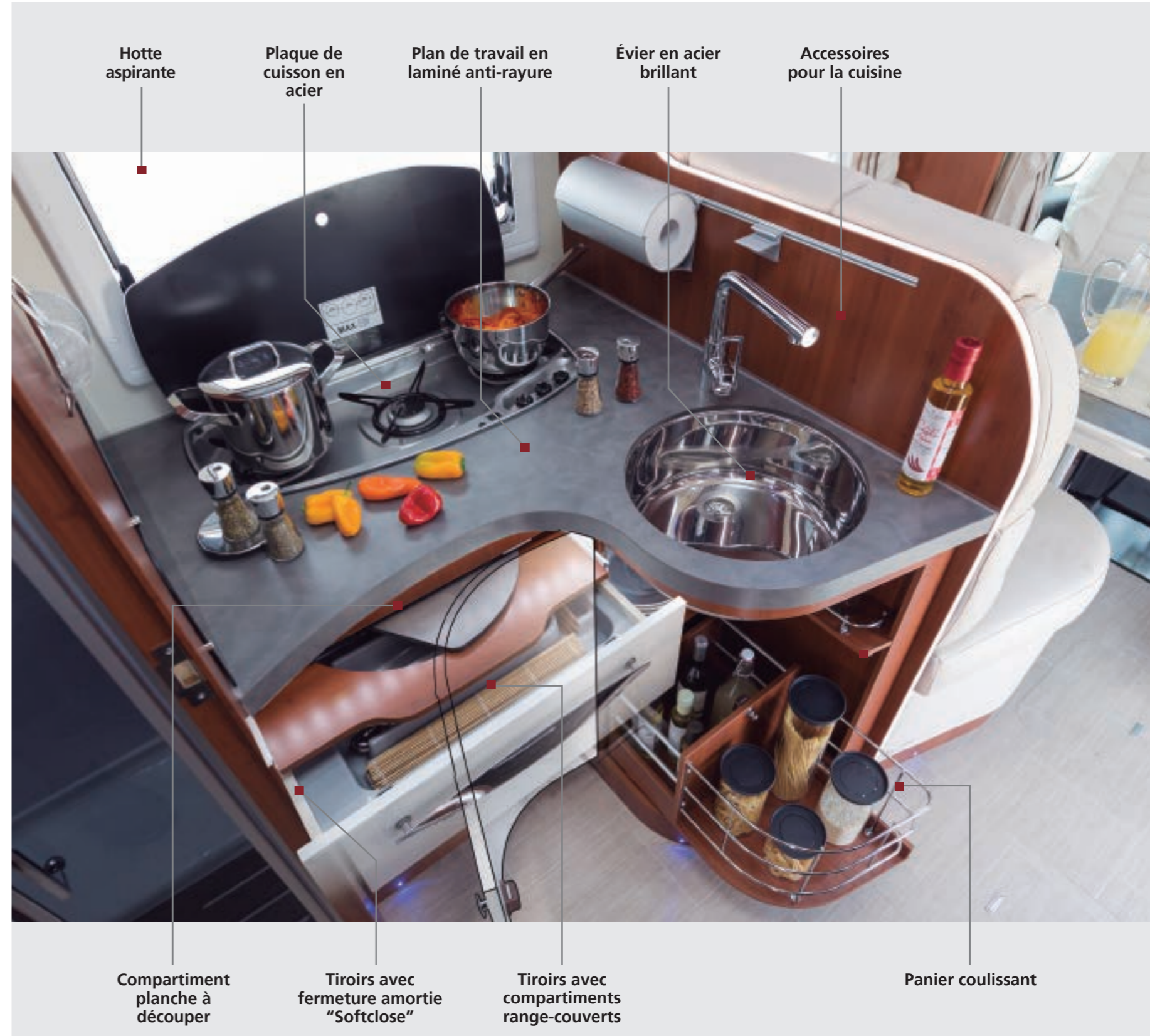

UNE FONCTIONNALITÉ

// PLAISANTE



// Le coin CUISINE

K. Silver i

Tiroirs avec fermeture
amortie "Softclose"

Support pour plan de
travail

Présentoir à
épices

Grand panier coulissant
en cuisine



Tiroirs avec compartiments
range-couverts

Plan de travail en laminé
anti-rayure

Retour de cuisine équipée
de double étagère

LE CONFORT DE LA CHAMBRE DU TEKNO DESIGN

// Concept

Un espace relaxant et accueillant pour accueillir vos moments de repos.
Ambiance harmonieuse.

// Multifonction

Finition simili-cuir des tables de nuit et du pied de lit pour assurer un maximum de confort
et de sécurité de vos déplacements nocturnes.

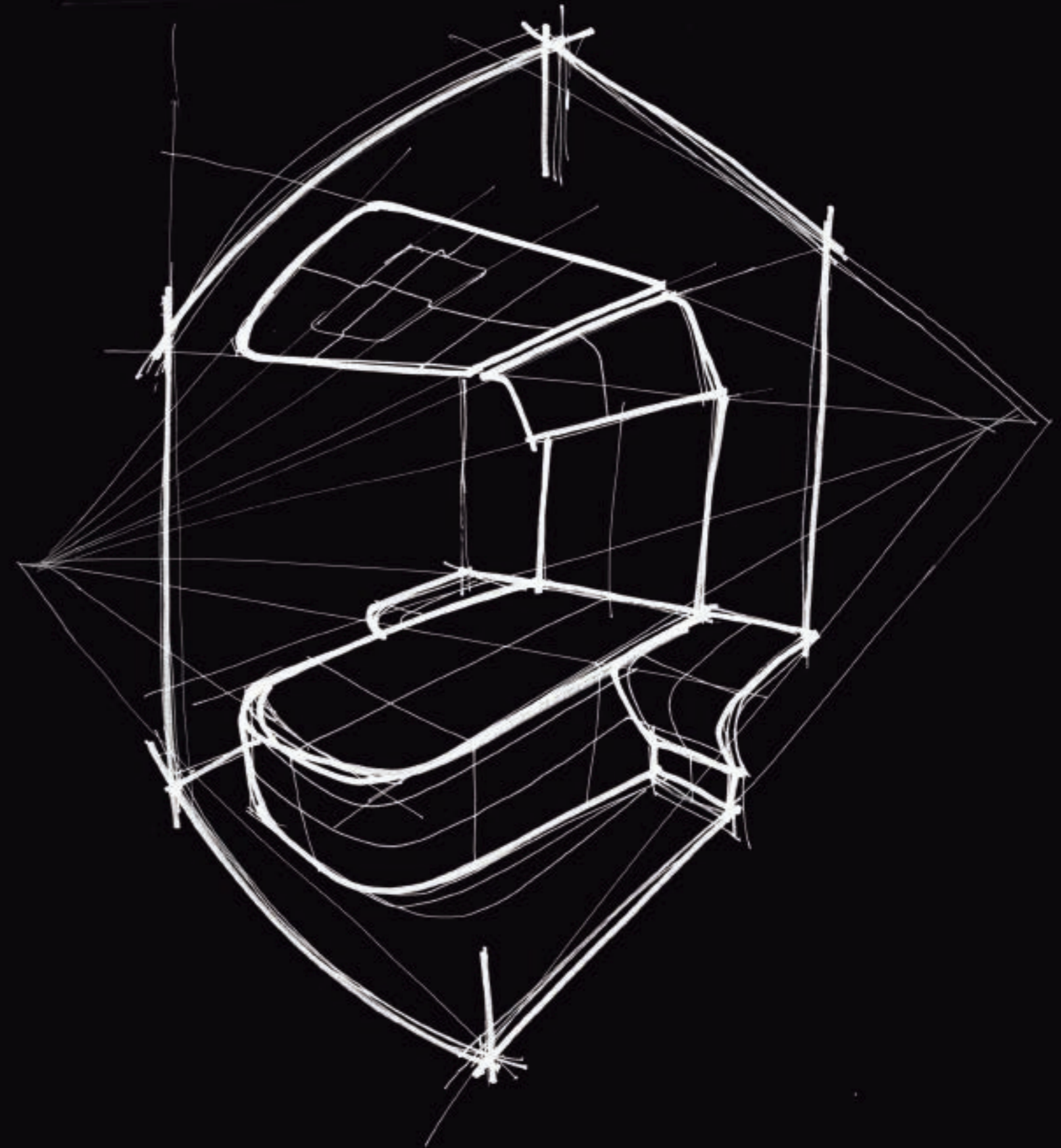

// Le confort de
LA CHAMBRE





+

Un plus grand confort durant
votre sommeil

Traitement anti-acariens

Dehoussable

Lavable

Sommier a lattes et
matelas MOBILVETTA



UNE RATIONNALITÉ

// ENCHANTANTE



// Le confort de LA CHAMBRE



Prédisposition pour câble TV et prise électrique

Table de chevet en simili-cuir

Lanterneau panoramique avec store et moustiquaire

Eclairage à Led

Plafond V-Sky

Caissons de rangement

Grande capacité de rangement sous le lit

Entourage tissu du lit

Penderies éclairées

UNE PRATICITÉ

// SÉDUISANTE



// Le confort de LA CHAMBRE

K.Yacht
Tekno Line

Prédisposition pour câble
TV et prise électrique

Tête de lit
en tissu

Lanterneau
panoramique avec
store et moustiquaire

Spots de lecture
à Led



Penderie avec
tringle

Caissons de
rangement

Armoire avec
étagères

UNE AMBIANCE

// SUBJUGANTE



// Le confort de LA CHAMBRE



Tête de lit
en tissu

Eclairage
à Led

Lanterneau
panoramique avec
store et moustiquaire

Spots de lecture
à Led

Penderies
éclairées

Prédisposition pour câble
TV et prise électrique

Grande capacité de
rangement sous le lit

Caissons de
rangement

UNE FONCTIONALITÉ

// PLAISANTE



// Le confort de LA CHAMBRE

K Silver i

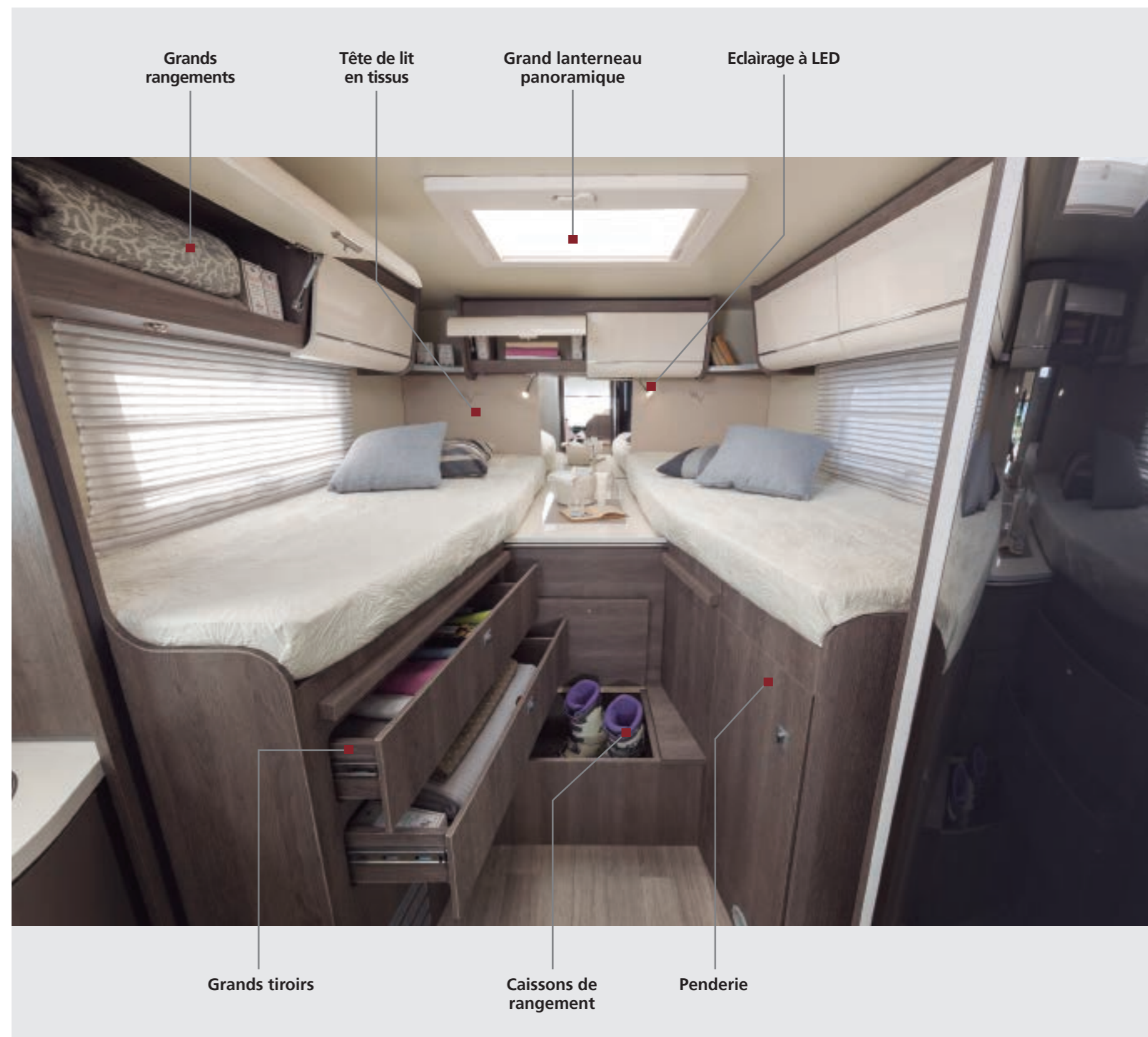



LA SALLE DE BAIN DU TEKNO DESIGN

// Concept

Le V Concept se retrouve aussi dans la salle de bain : dans le plan de travail fabriqué en LIGHT STONE s'intègrent le lavabo, le porte savon et différents accessoires.

// Multifonction

Possibilité de mouvement du mitigeur afin d'optimiser l'accès au lavabo.
Emplacement vertical chauffé pour vos serviettes.

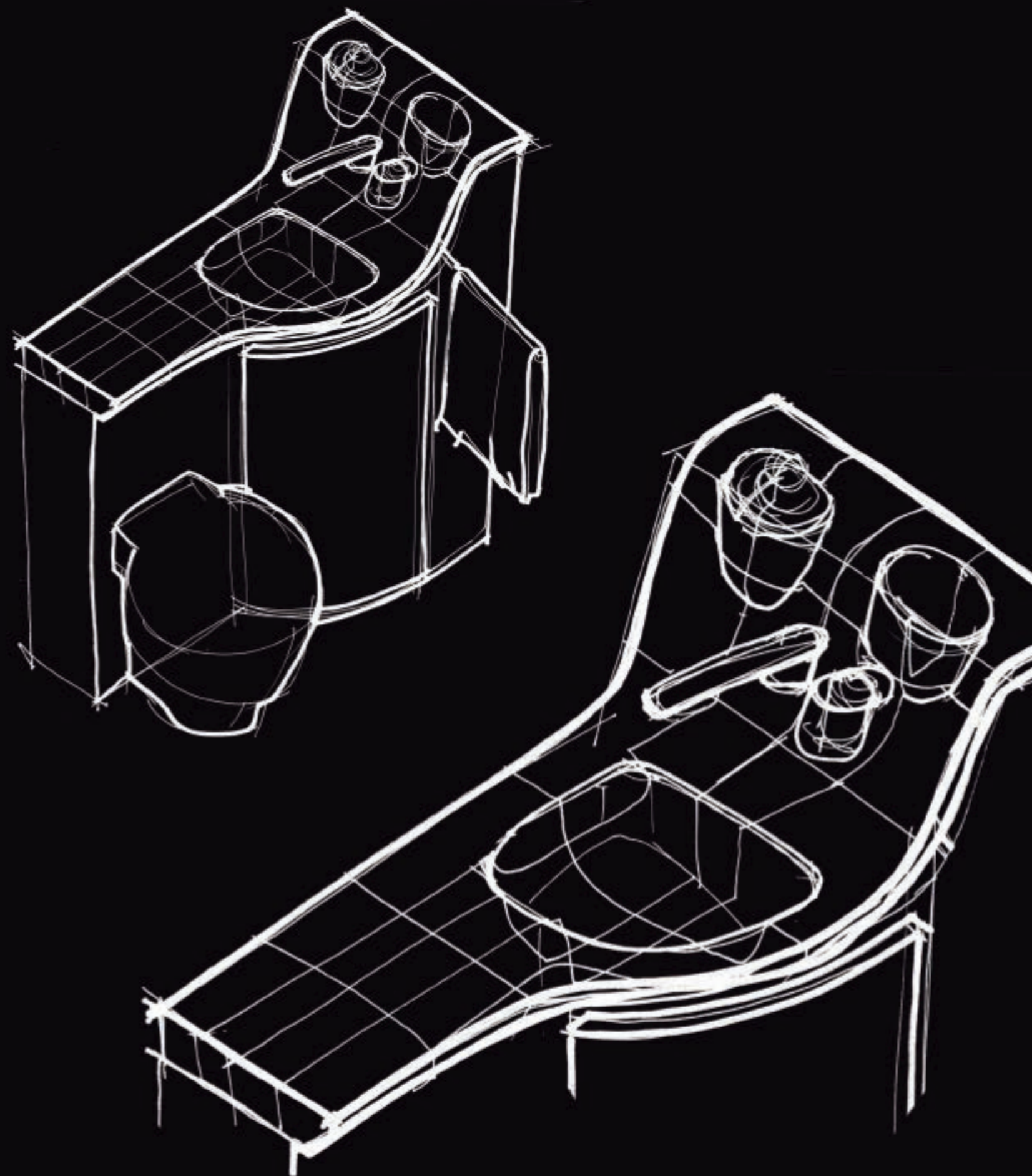

// La salle
DE BAIN



// CONFORT MAXIMUM

- Etagères porte-objets en acier
- Eclairage 100% LED
- Aménagement complet de la salle de bain
- Luminosité garantie par la grande baie avec l'option privacy

UNE RATIONNALITÉ

// ENCHANTANTE



DOUCHE DE GRANDE
DIMENSION

// La salle DE BAIN



UNE PRATICITÉ
// SÉDUISANTE



// La salle **DE BAIN**

K.Yacht
Tekno Line



UNE AMBIANCE

// SUBJUGANTE



// La salle DE BAIN

Kea



UNE FONCTIONNALITÉ

// PLAISANTE



// La salle DE BAIN

K.Silver i



// ECLAIRAGE MOBILVETTA



// 100% LED

PRIX EUROPEEN pour la technique d'éclairage à Led dans l'habitacle et pour toutes les lumières extérieures: des solutions modernes à base consommation. Feux de jour de série sur tous les modèles. Nombreux éclairage dans l'habitacle. Eclairage supplémentaire au plafond pour créer une ambiance douce. Eclairage à variateur.

UNE RATIONNALITÉ

// ENCHANTANTE



// Eclairage MOBILVETTA



Eclairage d'ambiance au pied du lit afin de faciliter vos déplacements nocturnes

Eclairage à Led dans la cuisine

Eclairage indirect au plafond

Eclairage de courtoisie au dessus des placards



Poignée rétroéclairée

V-Light, variateur de luminosité

Eclairage d'ambiance

Eclairage à Led au niveau du pied de la table

UNE PRATICITÉ

// ENCHANTANTE



// Eclairage

MOBILVETTA

K.Yacht
Tekno Line

Variateur
d'éclairage

Eclairage à Led au
niveau de la colonne

Eclairage d'ambiance
bleue pour la nuit

Eclairage de courtoisie au
dessus des placards



Poignée
rétroéclairée

Eclairage d'ambiance au pied
du lit afin de faciliter vos
déplacements nocturnes

Eclairage d'ambiance en dinette
afin de faciliter vos déplacements
nocturnes

UNE AMBIANCE

// SUBJUGANTE



// Eclairage MOBILVETTA

Kea

Variateur
d'éclairage

Eclairage d'ambiance bleue
pour la nuit

Eclairage de courtoisie au
dessus des placards



Poignée
rétroéclairée

Eclairage d'ambiance en dinette
afin de faciliter vos déplacements
nocturnes

UNE FONCTIONALITÉ

// PLAISANTE



// Eclairage MOBILVETTA

K. Silver i



Miroir avec encadrement rétroéclairé à Led

Eclairage de courtoisie au dessus des placards

Eclairage à Led sous le lit basculant

Eclairage d'ambiance au pied du lit afin de faciliter vos déplacements nocturnes

Feux diurne

// JUSQU'À
+ 50.000
 CYCLES D'ABRASION

// L'ELEGANCE DES TISSUS A L'ITALIENNE

Les tissus sont une composante fondamentale pour rendre toujours plus agréable l'ambiance intérieure. C'est pourquoi, Mobilvetta est toujours à la recherche de matériaux nobles et fonctionnels et coordonnés dans l'ambiance du véhicule. Tous les tissus sont lavables, anti-acarien et anti-taches.

// Les options de tissus **MOBILVETTA**

K. Yacht
 TEKNO DESIGN



GLAMOUR // Microfibre



SUPREME // Simili cuir



PRESTIGE // Simili cuir



EXCELSIOR // Cuir véritable

K. Yacht
 Tekno Line

Kea



MOBY // Tissu coordonnée au simili cuir

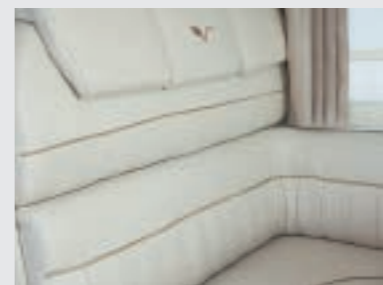

PRESTIGE // Simili cuir



COMFORT GREY // Simili cuir



MADRAS // Cuir véritable

K. Silver i

K. Silver



PRESTIGE // Simili cuir



COMFORT GREY // Simili cuir



PRESTIGE // Simili cuir

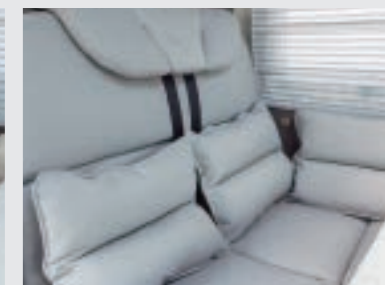

COMFORT GREY // Simili cuir

// DEVELOPPÉ POUR PASSER VOS HIVERS AU CHAUD



// Plancher chauffant

Plancher chauffant grâce à des cables autorégulant permettant la diffusion de la chaleur sur toute la surface de la cellule: (OPT KEA M, KEA P, K-Silver et K-Silver i / STD K-Yacht Tekno Line et K-Yacht Tekno Design).



(*) Par film chauffant sur le K-Yacht Tekno Design.



CP PLUS

Panneau de commande centralisé pour le Combi Fonction "boost" pour une chauffe rapide de l'eau et de votre intérieur. Fonction équipée d'un temporisateur programmable. Personnalisation de la température.

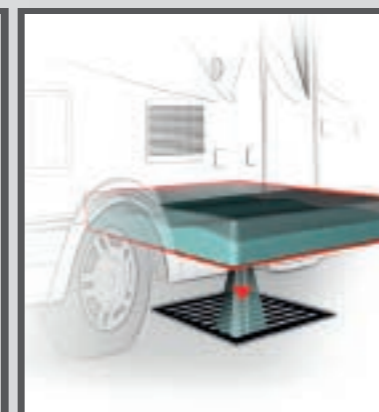

WINTER PACK

Réservoir d'eaux usées avec résistance anti gel, revêtu d'un matériel isolant de 20 mm. (KEA P, KEA M, K-Yacht Tekno Line et K-Silver).



LE PAREBRISSE

Parebrise double fonction: dégivrage en hiver et protection contre la chaleur en été (OPT K-Yacht Tekno Design et K-Yacht Tekno Line).

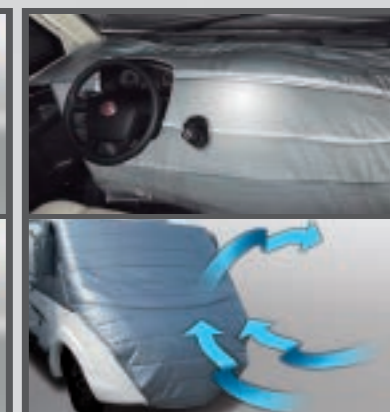

PROTECTION TABLEAU DE BORD/PAREBRISSE EXTERIEUR

Meilleure isolation du parebrise contre le froid/chaleur. Meilleure protection contre les courants d'air à l'intérieur de la cellule (OPT).

// Structure de la cellule MOBILVETTA



- Etanchéité
- Isolation thermique
- Stabilité
- Facilité de réparation
- Résistance
- Légèreté
- Isolation acoustique

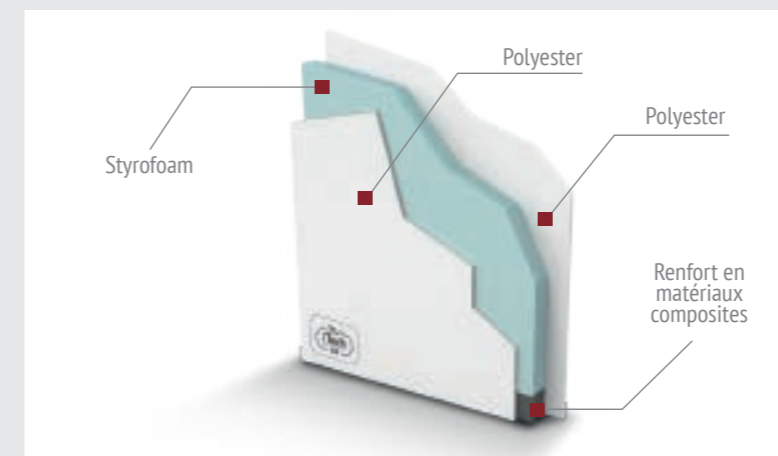

// La structure des parois

Absence totale de bois dans le plancher, nouvelle conception avec résine composite. Polyester sous le chassis avec du PVC qui permet l'écoulement de l'eau et résistant à l'usure. Plus léger, plus résistant que les chassis en bois traditionnel. La structure réalisée en matériaux composite contribue à une isolation totale éliminant les ponts thermiques créés par le bois. Réparation facilitée grâce à l'utilisation de la technologie proche à celle utilisée par le secteur automobile. Assemblage du chassis avec des matériaux permettant un meilleur confort acoustique.

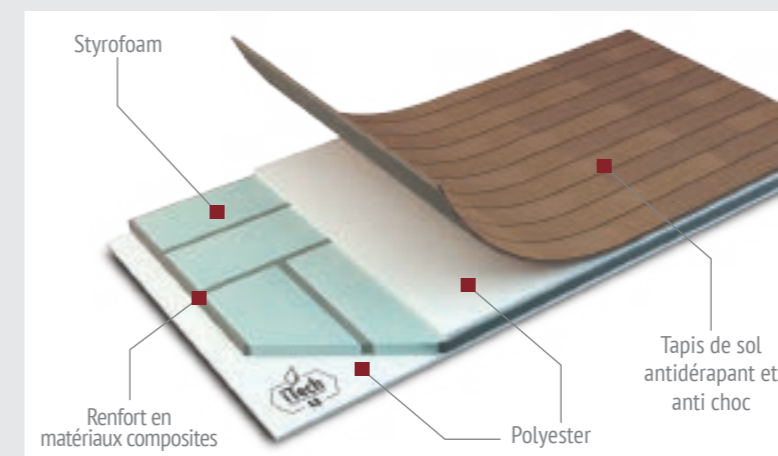

// La structure du plancher

Absence totale de bois. Profilés en résine composite de haute résistance, polyester intérieur et extérieur. Etanchéité et isolation totale grâce à l'absence de ponts thermiques générés par le bois, Styrofoam avec isolation thermique. Réalisé grâce à un processus industriel de haute précision, cela assure un standard de qualité continue et d'un niveau très élevé.

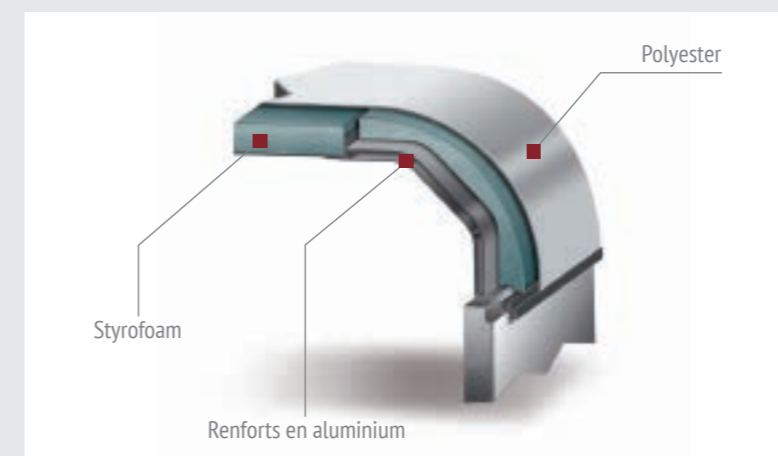

// Raccords toit / parois

Grâce à des renforts de profils en aluminium, isolation totale, renforcement de la cellule, étanchéité totale et stabilité maximum. Prévues sur les gammes Kea P, K-Yacht Tekno Line et K-Yacht Tekno Design.

// Le rangement par
MOBILVETTA



// Les caissons de rangement
DANS LE PLANCHER

K Silver



Kea M

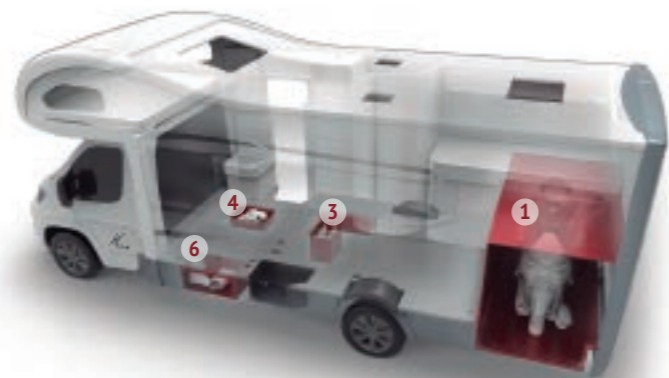

Kea P
Techno Line

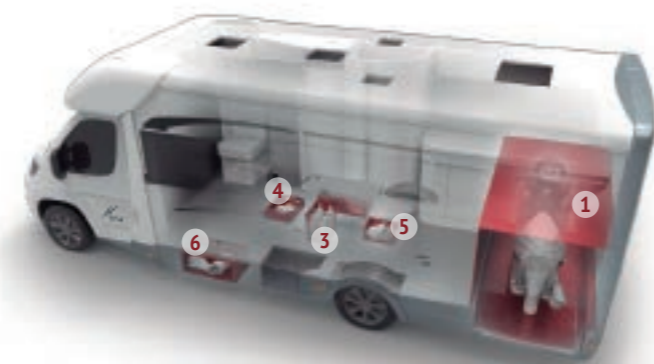

1 Soute avec plan de chargement sans marche. Garage éclairé.



2 Grands tiroirs.



3 Dans le plancher, deux rangements sont prévus dont un pratique pour stocker les bouteilles.



4 Rangement porte-objets très fonctionnel.



5 Rangement arrière.



6 Bas de caisse en aluminium avec rangement.

// Les caissons de rangement
DES INTEGRAUX

K. Silver i

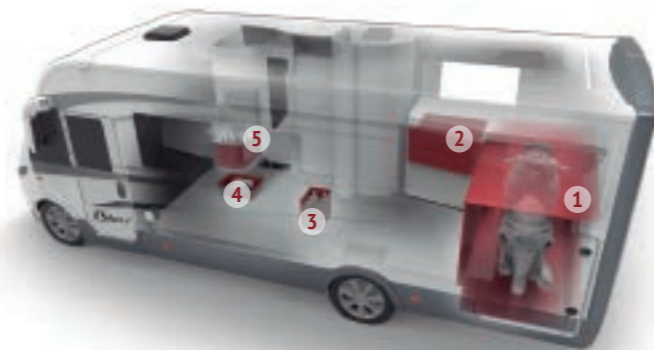

K. Yacht
Tekno Line

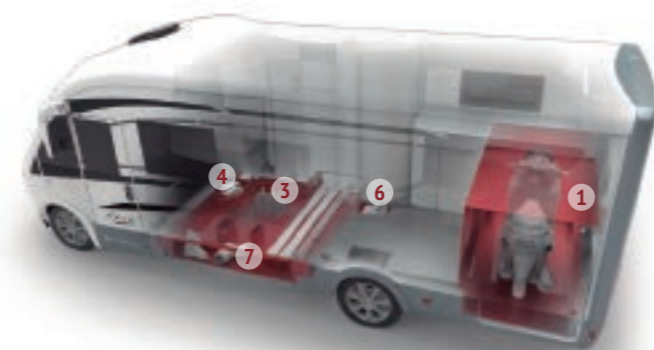

K. Yacht
TEKNO DESIGN

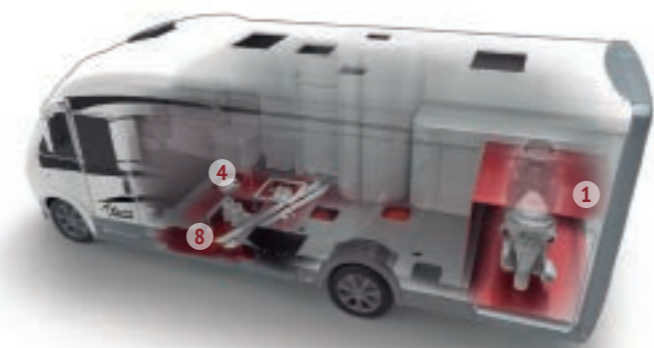

1 Soute avec plan de chargement sans marche. Garage éclairé.



2 Grands tiroirs de rangement.



3 Dans le plancher, deux rangements sont prévus dont un pratique pour stocker les bouteilles.

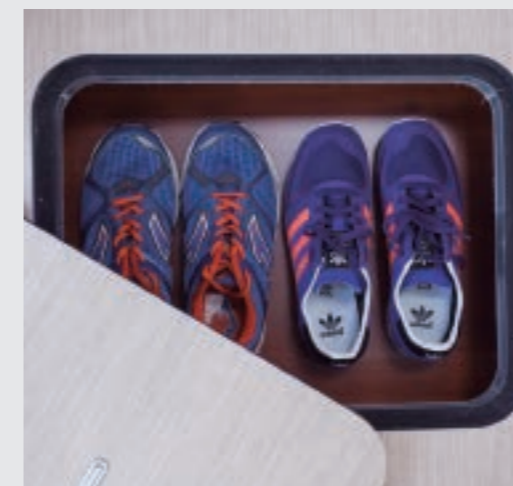

4 Rangement porte-objets très fonctionnel.

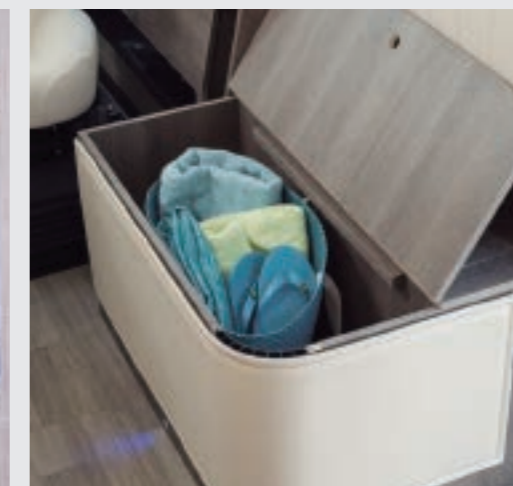

5 Grand rangement sous la banquette latérale.



6 Rangement arrière.



7 Châssis AL-KO avec double plancher traversant. K Yacht Tekno Line.

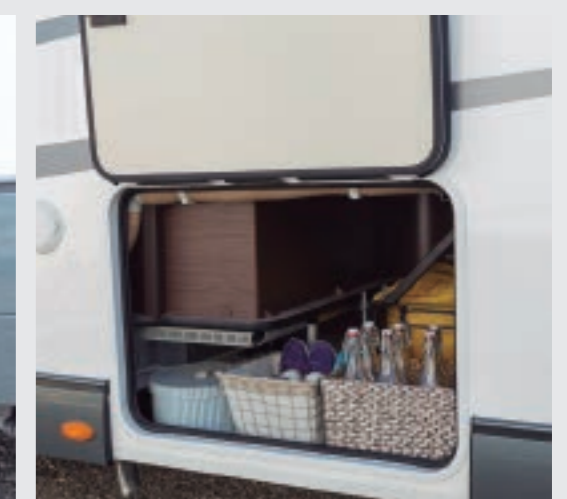

8 Châssis AL-KO avec double plancher traversant. K Yacht Tekno Line.

// Le double plancher MOBILVETTA

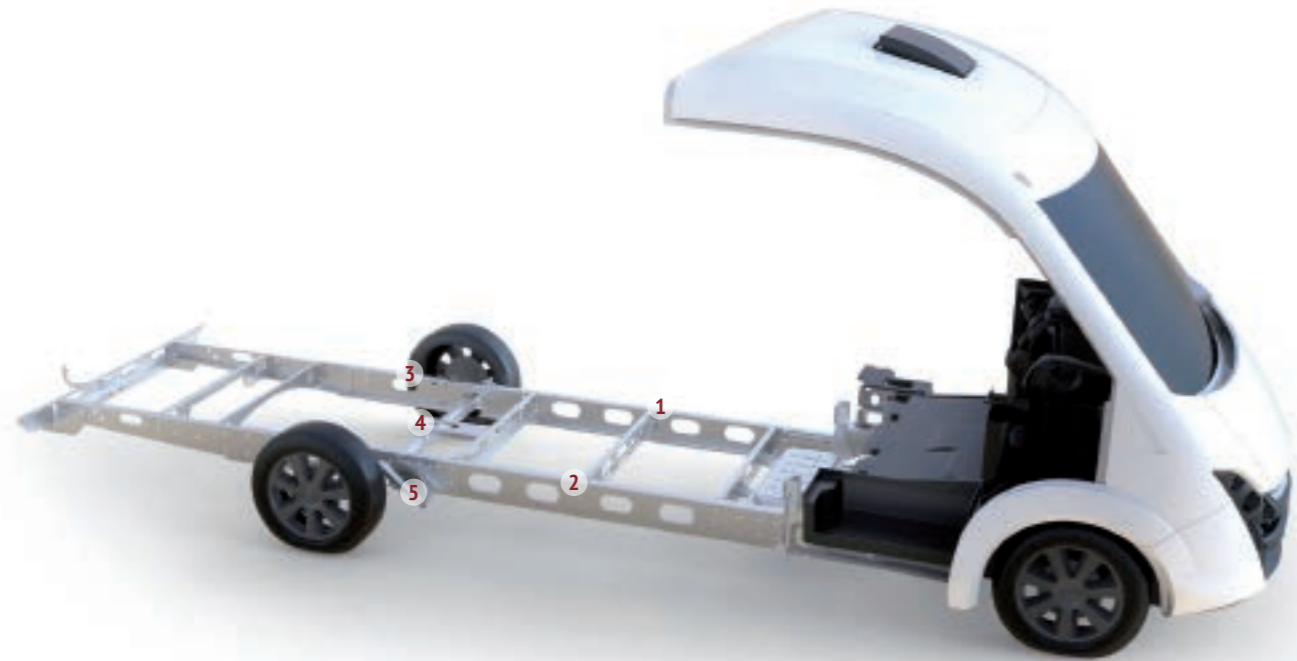

AL-KO

- ① Chassis abaissé avec avec système de construction modulaire à faible poids
- ② Chassis en Zinc (fait à chaud)
- ③ Chassis à voie élargie
- ④ Chassis avec barre de torsion
- ⑤ Suspensions indépendantes des roues

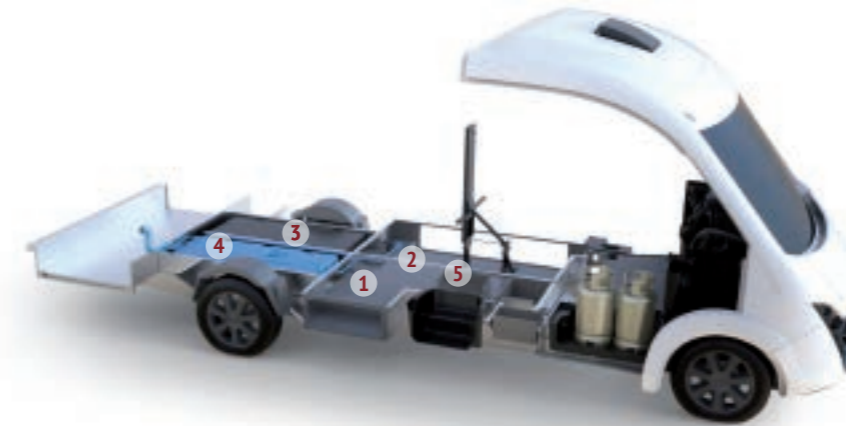

- ① Plancher inférieur
- ② Structure renforcée pour le plancher supérieur
- ③ Emplacement réservoir eaux usées
- ④ Emplacement réservoir eaux propres
- ⑤ Emplacement pour installation électrique

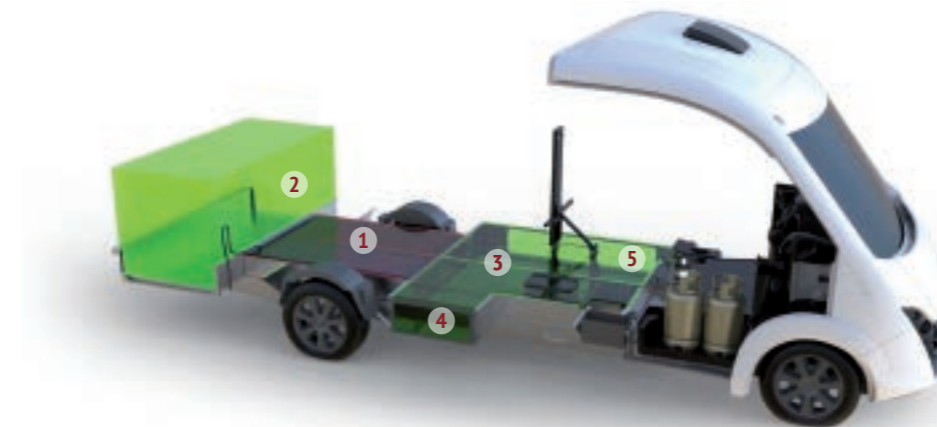

- ① Réservoirs
- ② Volume du garage
- ③ Rangement dans double plancher transversal
- ④ Rangement dans le double plancher
- ⑤ Rangement dans le double plancher

// LA SECURITÉ

AVANT TOUT



// Test de conduite sur circuit

Les véhicules de loisirs ne sont pas des voitures. C'est pour cette raison que pour les conduire en toute sécurité, il faut savoir comment ils réagissent dans des conditions d'urgence. C'est pourquoi, Mobilvetta a organisé le premier cours de formation pour la conduite en toute sécurité.



Maniabilité



Antibloccage



Tenue de route



Freinage d'urgence

// EQUIPEMENTS CHASSIS DE SERIE

<i>K.Silver i</i>	<i>K.Yacht</i> TECHNO LINE	<i>K.Yacht</i> TECHNO DESIGN
Airbag passager	Airbag passager	Airbag passager
Climatisation cabine	Climatisation cabine	Climatisation cabine
Régulateur de vitesse	Régulateur de vitesse	Régulateur de vitesse
Jantes alliages 16" pouces	Jantes alliages 16" pouces	Jantes alliages 16" pouces
Rétroviseurs extérieurs électriques et dégivrants	Rétroviseurs extérieurs électriques et dégivrants	Rétroviseurs extérieurs électriques et dégivrants
Prééquipement autoradio avec hauts parleurs en cabine	Prééquipement autoradio avec hauts parleurs en cabine	Prééquipement autoradio avec hauts parleurs en cabine
Cup Holder	Cup Holder	Cup Holder
Sièges pivotants en cabine	Sièges pivotants en cabine	Sièges pivotants en cabine
Antenne radio sur le rétroviseur externe	Antenne radio sur le rétroviseur externe	Antenne radio sur le rétroviseur externe
LED DRL	LED DRL	LED DRL
	Tableau de bord High Level	Tableau de bord High Level
	Tableau de bord en bronze	Tableau de bord en bronze
	Volant et pommeau de boîte de vitesse en cuir	Volant et pommeau de boîte de vitesse en cuir

// EQUIPEMENTS CHASSIS EN OPTION

<i>K.Silver i</i>	<i>K.Yacht</i> TECHNO LINE	<i>K.Yacht</i> TECHNO DESIGN
Climatisation automatique cabine	Climatisation automatique cabine	Climatisation automatique cabine
Esp / Traction+ / Hill Descent	Commandes autoradio au volant (Radio Bluetooth)	Commandes autoradio au volant (Radio Bluetooth)
Tableau de bord High Level	Radio Bluetooth	Radio Bluetooth
Tableau de bord en argent	High-level Radio (Commandes autoradio au volant)	High-level Radio (Commandes autoradio au volant)
Commandes autoradio au volant	High-level Radio - Tom Tom Navi (Commandes autoradio au volant)	High-level Radio - Tom Tom Navi (Commandes autoradio au volant)
Radio Bluetooth	Boîte de vitesse automatique	Boîte de vitesse automatique
High-level Radio (Commandes autoradio au volant)	Esp / Traction+ / Hill Descent	Esp / Traction+ / Hill Descent
High-level Radio-Tom Tom Navi (Commandes autoradio au volant)		
Volant et pommeau de boîte de vitesse en cuir		
Boîte de vitesse automatique		

// EQUIPEMENTS CHASSIS DE SERIE

<i>K.ca M</i>	<i>K.ca P</i> TECHNO LINE	<i>K.Silver</i>
Airbag passager	Airbag passager	Airbag passager
Climatisation cabine	Climatisation cabine	Climatisation cabine
Régulateur de vitesse	Régulateur de vitesse	Régulateur de vitesse
Calandre noire	Calandre noire	Calandre noire
Skid plate	Skid plate	Skid plate
Rétroviseurs extérieurs électriques et dégivrants	Rétroviseurs extérieurs électriques et dégivrants	Rétroviseurs extérieurs électriques et dégivrants
Prééquipement autoradio avec hauts parleurs en cabine	Prééquipement autoradio avec hauts parleurs en cabine	Prééquipement autoradio avec hauts parleurs en cabine
Pare-chocs peints	Pare-chocs peints	Pare-chocs peints
Cup Holder	Cup Holder	Cup Holder
Sièges pivotants en cabine	Sièges pivotants en cabine	Sièges pivotants en cabine
Antenne radio sur le rétroviseur externe	Antenne radio sur le rétroviseur externe	Antenne radio sur le rétroviseur externe

// EQUIPEMENTS CHASSIS EN OPTION

<i>K.ca M</i>	<i>K.ca P</i> TECHNO LINE	<i>K.Silver</i>
Climatisation automatique cabine	Climatisation automatique cabine	Climatisation automatique cabine
Esp / Traction+ / Hill Descent	Esp / Traction+ / Hill Descent	Esp / Traction+ / Hill Descent
Tableau de bord High Level	Tableau de bord High Level	Tableau de bord High Level
Tableau de bord en argent	Tableau de bord en argent	Tableau de bord en argent
Commandes autoradio au volant (Radio Bluetooth)	Commandes autoradio au volant (Radio Bluetooth)	Commandes autoradio au volant (Radio Bluetooth)
Radio Bluetooth	Radio Bluetooth	Radio Bluetooth
High-level Radio (Commandes autoradio au volant)	High-level Radio (Commandes autoradio au volant)	High-level Radio (Commandes autoradio au volant)
High-level Radio - Tom Tom Navi (Commandes autoradio au volant)	High-level Radio - Tom Tom Navi (Commandes autoradio au volant)	High-level Radio - Tom Tom Navi (Commandes autoradio au volant)
Volant et pommeau de boîte de vitesse en cuir	Volant et pommeau de boîte de vitesse en cuir	Volant et pommeau de boîte de vitesse en cuir
Jantes alliages 16" pouces	Jantes alliages 16" pouces	Jantes alliages 16" pouces
LED DRL	LED DRL	LED DRL
Feux anti-Brouillard	Feux anti-Brouillard	Feux anti-Brouillard
Boîte de vitesse automatique	Boîte de vitesse automatique	Boîte de vitesse automatique
Poignée cabine de couleur	Poignée cabine de couleur	Poignée cabine de couleur
Peinture métallisée	Peinture métallisée	Peinture métallisée

K-Yacht TD 79 // 7,44 MT

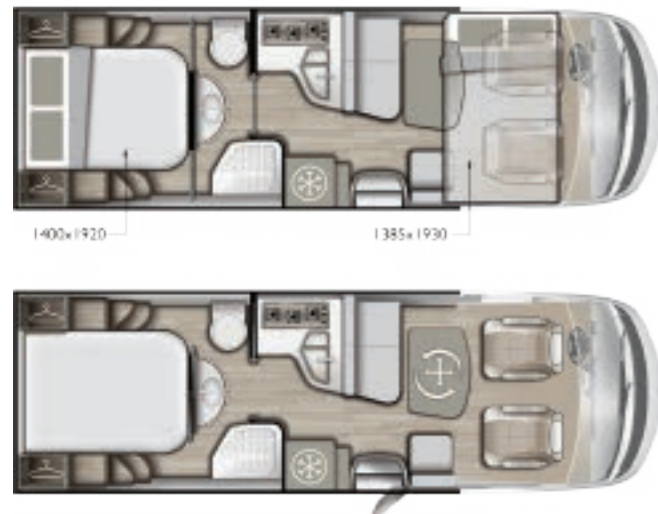

Modèle MH-79		
Porteur	Poids Option	FIAT Ducato X290 cc.2300 Multijet (Opt: AL-KO)
Nombre de couchages	--	4
Places homologuées (3500 kg)	--	4
Places homologuées (3650 kg)	--	4
Cinquième place carte grise	94,0	--

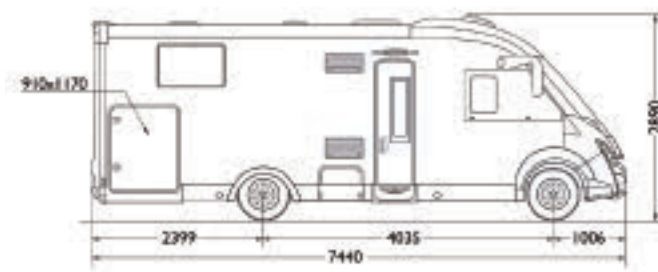

AL-KO (OPT)

K-Yacht TD 85 // 7,44 MT

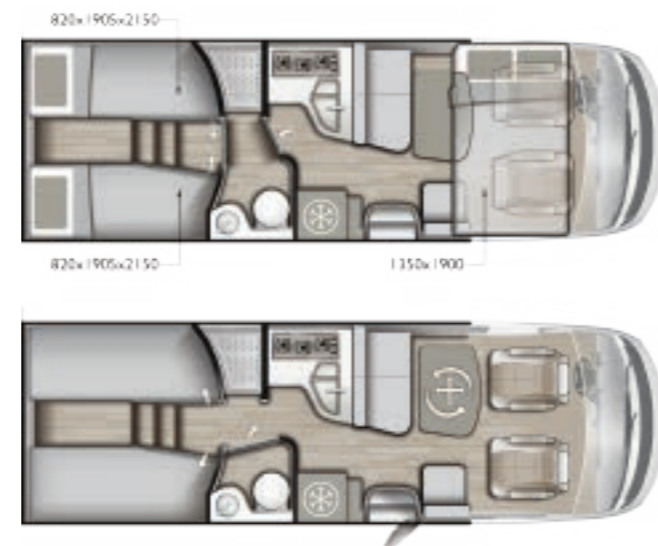

Modèle MH-85		
Porteur	Poids Option	FIAT Ducato X290 cc.2300 Multijet (Opt: AL-KO)
Nombre de couchages	--	4
Places homologuées (3500 kg)	--	4
Places homologuées (3650 kg)	--	4
Cinquième place carte grise	94,0	--

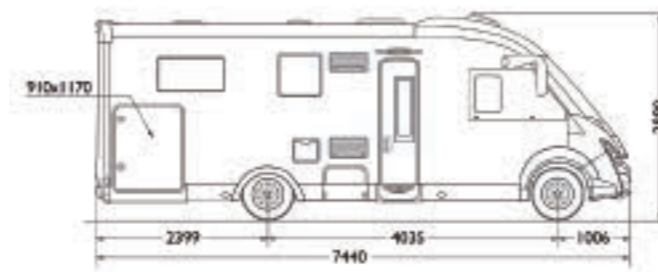

AL-KO (OPT)

K-Yacht TD 89 // 7,44 MT

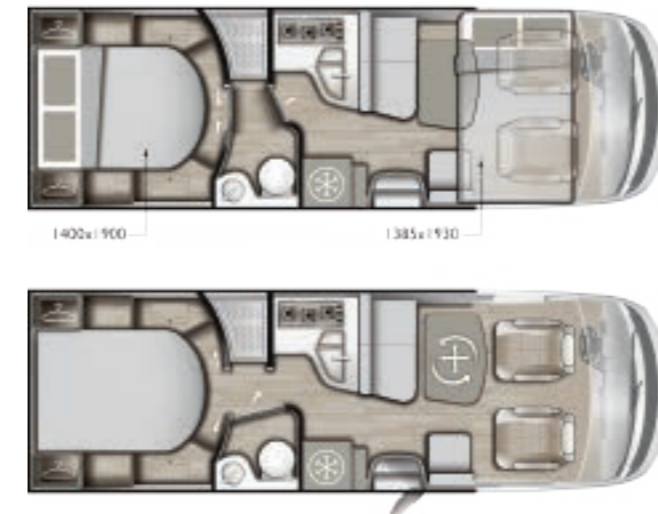

Modèle MH-89		
Porteur	Poids Option	FIAT Ducato X290 cc.2300 Multijet (Opt: AL-KO)
Nombre de couchages	--	4
Places homologuées (3500 kg)	--	4
Places homologuées (3650 kg)	--	4
Cinquième place carte grise	94,0	--

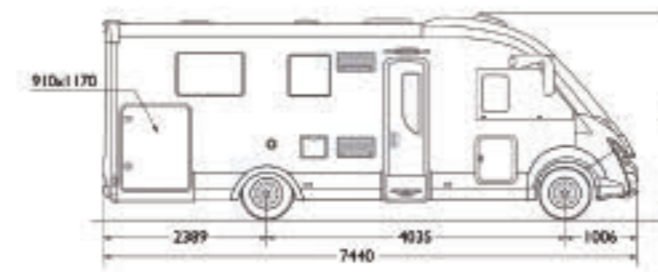

AL-KO (OPT)

//TOUT INCLUS



Très bon aérodynamisme et grande visibilité.

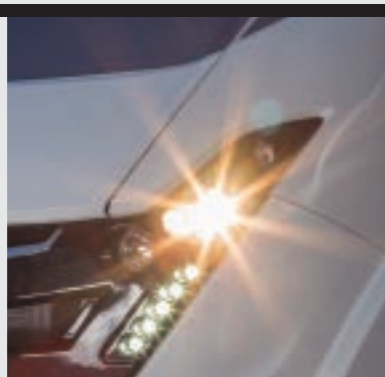

Feux de jour intégrés.

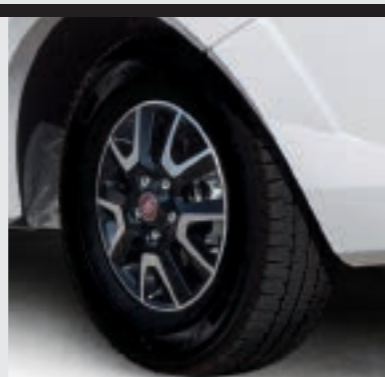

Jantes en alliages 16".

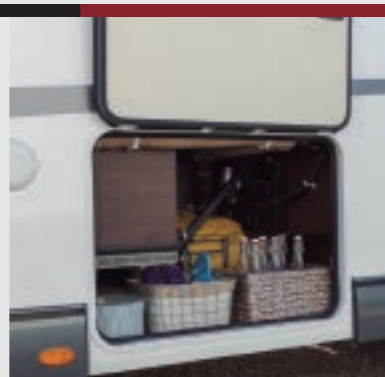

Bas de caisse en aluminium avec rangement.



CSS- CEL SOUND SYSTEM Système audio de diffusion en cellule.



Prise d'eau externe avec mitigeur eau chaude/eau froide et douchette, de série, assurant une fonctionnalité totale.



Prise externe multifonction 12/220 V, antenne TV et SAT.



Bienvenue chez vous-éclairage extérieur.



V-Sofa : Banquette 2 places aux accoudoirs ergonomiques pensés pour un confort maximal.



Sièges pivotants avec double accoudoir.



Prise USB.



Boîte à gants.

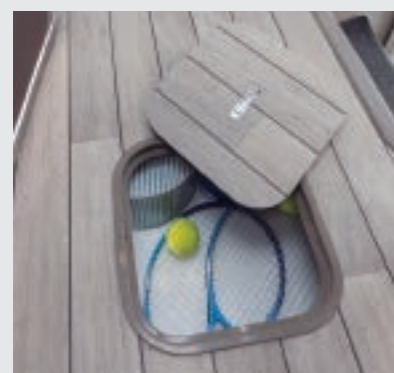

Compartment de rangement dans le plancher.



V-Light, un seul tableau de contrôle central permet la variation de l'éclairage.



Tapis de cabine au logo Mobilvetta.

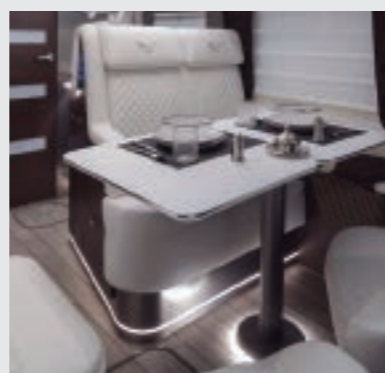

Lumières LED.

Modèle	Poids Option	K-YACHT Tekno Design MH-79			K-YACHT Tekno Design MH-85			K-YACHT Tekno Design MH-89		
		FIAT Ducato X290 cc.2300 Multijet (Opt: AL-KO)			FIAT Ducato X290 cc.2300 Multijet (Opt: AL-KO)			FIAT Ducato X290 cc.2300 Multijet (Opt: AL-KO)		
Puissance CV	--	130	150	180	130	150	180	130	150	180
Puissance Kw	--	96	110	130	96	110	130	96	110	130
PTAC Kg (*)	--	3500 / 3650			3500 / 3650			3500 / 3650		
Poids à vide en ordre de marche	--	3158 / 3257			3158 / 3257			3158 / 3257		
Charge utile Kg	--	342 / 393			342 / 393			342 / 393		
Poids tractable Kg (remorque freinée)	--	2000			2000			2000		
PTAC Kg (chassis Heavy 130cv/150-180cv)	40,0	4250 / 4400			4250 / 4400			4250 / 4400		
Parebrise chauffant (seulement pour les intégraux)	1,0	Opt			Opt			Opt		
Radial de recul	2,0	Opt			Opt			Opt		
LOUNGETRIM LEVEL (tableau de bord finition bronze)	1,0	STD			STD			STD		
Boîte de vitesse automatique	18,0	Opt			Opt			Opt		
Climatisation cabine manuelle	--	STD			STD			STD		
Climatisation cabine automatique	0,0	Opt			Opt			Opt		
Réservoir eau propre (capacité totale à l'arrêt)	--	120 Lit.			120 Lit.			120 Lit.		
Réservoir eau propre (capacité en marche)**	--	20 Lit.			20 Lit.			20 Lit.		
Réservoir d' eaux usées (L)	--	125 Lit.			100 Lit.			100 Lit.		
Réfrigérateur trimixte	--	150 Lit.			150 Lit.			150 Lit.		
Four à gaz	14,0	Opt			Opt			Opt		
Chauffage avec allumage électronique / Canalisation de chauffage	--	COMBI 6			COMBI 6			COMBI 6		
Chauffage à air pulsé et Boiler avec COMBI Diesel / COMBI EH	2,0	Opt			Opt			Opt		
Plancher chauffé	7,0	STD			STD			STD		
Lanterneau avant transparent (40 x 40 cm) / Lit de pavillon	--	STD			STD			STD		
Lanterneau avant à la dinette MIDI-HEKI manuel (50 x 70 cm)	--	STD			STD			STD		
Lanterneau avant en cuisine transparent (40 x 40 cm)	--	STD			STD			STD		
Lanterneau avant en cuisine Turbovent (40 x 40 cm)	1,0	Opt			Opt			Opt		
Lanterneau Cabinet de toilette transparent (28 x 28 cm)	--	STD			STD			STD		
Lanterneau arrière MIDI-HEKI manuel (50 x 70 cm)	--	STD			STD			STD		
Table dinette pivotante à 360°	--	STD			STD			STD		
Lit arrière réglable électriquement	--	STD			-----			STD		
Dessus de lit	2,0	Opt			Opt			Opt		
Porte d'entrée cellule avec moustiquaire, fenêtre et poubelle	--	STD			STD			STD		
Tapis cellule	7,0	Opt			Opt			Opt		
Prééquipement cablage (RCA) / Caméra de recul	1,0	STD / Opt			STD / Opt			STD / Opt		
Kit Stores externes cabine + couverture tableau de bord	8,0	Opt			Opt			Opt		
Panneau solaire 120W avec régulateur	11,0	Opt			Opt			Opt		
Retroviseurs avec camera	1,0	Opt			Opt			Opt		
Cablage deuxième batterie	0,5	Opt			Opt			Opt		
Note	--									
*) PTAC calculée en light 130 ch										
***) Vérifier le remplissage à 20 l avant de prendre la route	--									
***) WINTER PACK : Réservoir eaux usées isolé et soupape de décharge avec résistance antigel	--									

K-Yacht TKL 79 // 7,43 MT

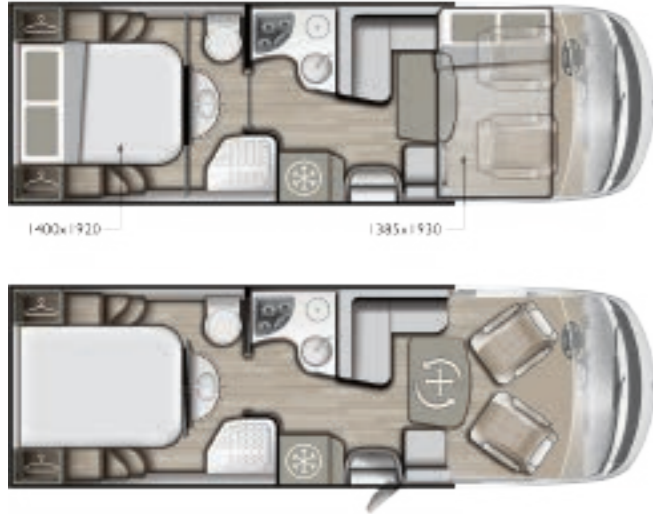

Modèle	MH-79	
Porteur	Poids Option	FIAT Ducato X290 cc.2300 Multijet (Opt: AL-KO)
Nombre de couchages	--	4
Places homologuées (3500 kg)	--	4
Places homologuées (3650 kg)	--	4
Cinquième place carte grise	94,0	Opt (3650 kg)



AL-KO (OPT)

K-Yacht TKL 80 // 6,99 MT



Modèle	MH-80	
Porteur	Poids Option	FIAT Ducato X290 cc.2300 Multijet
Nombre de couchages	--	4
Places homologuées (3500 kg)	--	4
Places homologuées (3650 kg)	--	4
Cinquième place carte grise	94,0	Opt (3650 kg)



K-Yacht TKL 85 // 7,38 MT

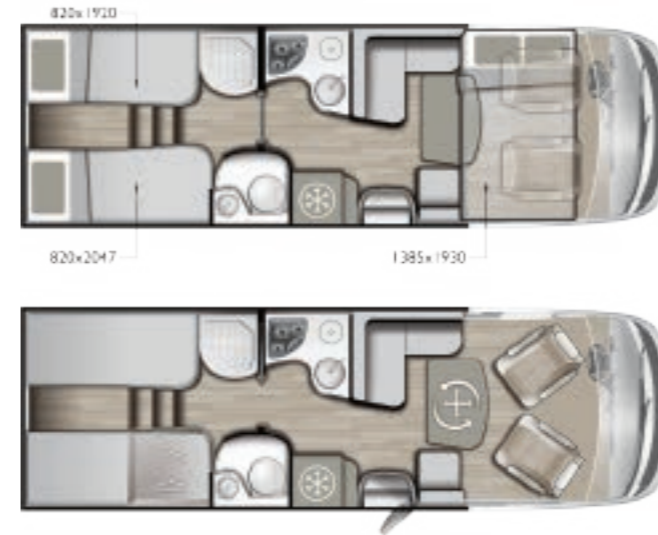

Modèle	MH-85	
Porteur	Poids Option	FIAT Ducato X290 cc.2300 Multijet (Opt: AL-KO)
Nombre de couchages	--	4
Places homologuées (3500 kg)	--	4
Places homologuées (3650 kg)	--	4
Cinquième place carte grise	94,0	Opt (3650 kg)

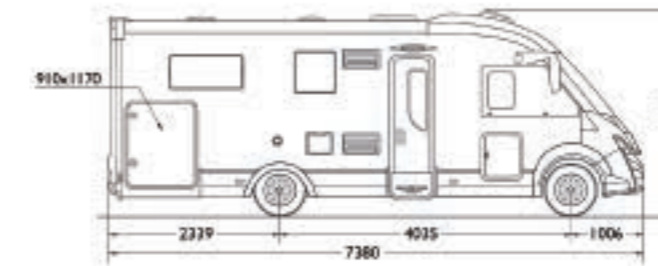

AL-KO (OPT)

K-Yacht TKL 89 // 7,43 MT

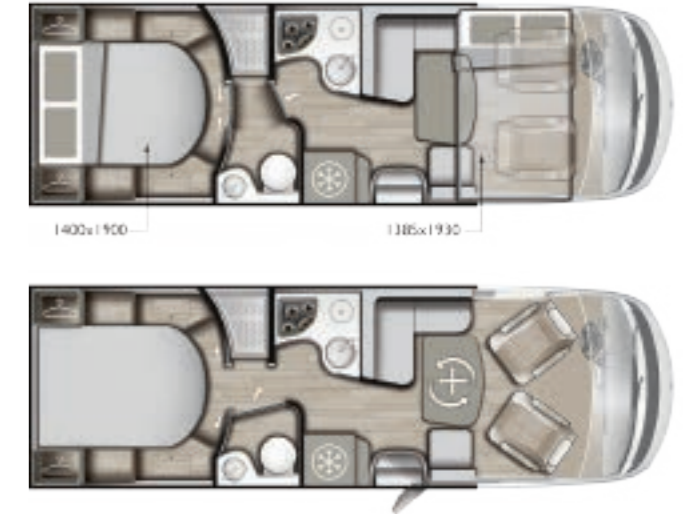

Modèle	MH-89	
Porteur	Poids Option	FIAT Ducato X290 cc.2300 Multijet (Opt: AL-KO)
Nombre de couchages	--	4
Places homologuées (3500 kg)	--	4
Places homologuées (3650 kg)	--	4
Cinquième place carte grise	94,0	Opt (3650 kg)



AL-KO (OPT)

//TOUT INCLUS

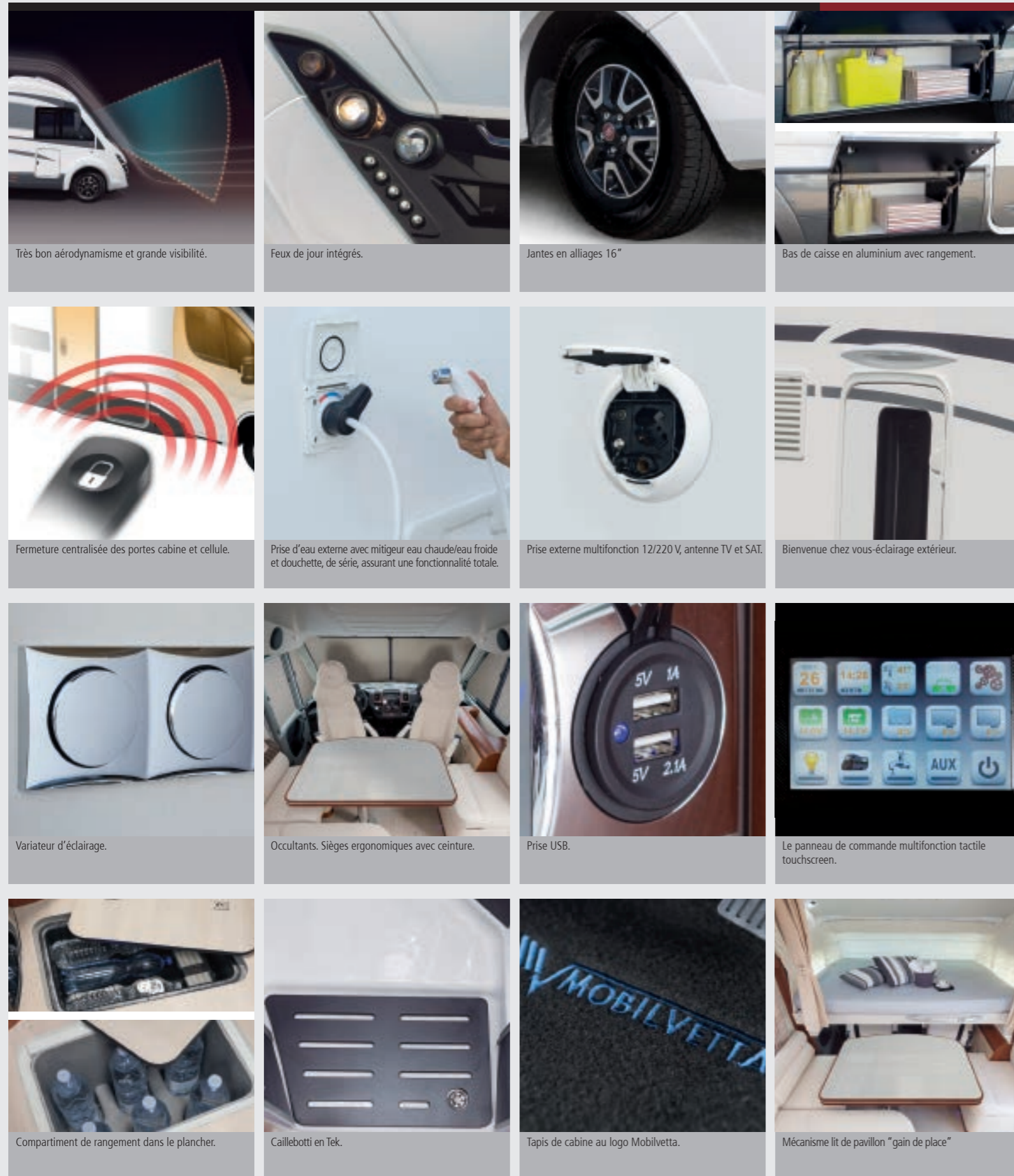

Très bon aérodynamisme et grande visibilité.

Feux de jour intégrés.

Jantes en alliages 16"

Bas de caisse en aluminium avec rangement.

Fermeture centralisée des portes cabine et cellule.

Prise d'eau externe avec mitigeur eau chaude/eau froide et douchette, de série, assurant une fonctionnalité totale.

Prise externe multifonction 12/220 V, antenne TV et SAT.

Bienvenue chez vous-éclairage extérieur.

Variateur d'éclairage.

Occultants. Sièges ergonomiques avec ceinture.

Prise USB.

Le panneau de commande multifonction tactile touchscreen.

Compartment de rangement dans le plancher.

Cailleboti en Tek.

Tapis de cabine au logo Mobilvetta.

Mécanisme lit de pavillon "gain de place"

Modèle	Poids Option	K-YACHT Tekno Line MH-79			K-YACHT Tekno Line MH-80			K-YACHT Tekno Line MH-85			K-YACHT Tekno Line MH-89		
		FIAT Ducato X290 cc.2300 Multijet (Opt: AL-KO)	FIAT Ducato X290 cc.2300 Multijet	FIAT Ducato X290 cc.2300 Multijet (Opt: AL-KO)	FIAT Ducato X290 cc.2300 Multijet	FIAT Ducato X290 cc.2300 Multijet	FIAT Ducato X290 cc.2300 Multijet (Opt: AL-KO)	FIAT Ducato X290 cc.2300 Multijet	FIAT Ducato X290 cc.2300 Multijet	FIAT Ducato X290 cc.2300 Multijet (Opt: AL-KO)	FIAT Ducato X290 cc.2300 Multijet	FIAT Ducato X290 cc.2300 Multijet	
Puissance CV	--	130	150	180	130	150	180	130	150	180	130	150	180
Puissance Kw	--	96	110	130	96	110	130	96	110	130	96	110	130
PTAC Kg (*)	--	3500 / 3650			3500 / 3650			3500 / 3650			3500 / 3650		
Poids à vide en ordre de marche	--	3158 / 3257			3162 / 3163			3158 / 3257			3158 / 3257		
Charge utile Kg	--	342 / 393			338 / 487			342 / 393			342 / 393		
Poids tractable Kg (remorque freinée)	--	2000			2000			2000			2000		
PTAC Kg (chassis Heavy 130cv/150-180cv)	40,0	4250 / 4400			4250 / 4400			4250 / 4400			4250 / 4400		
Parebrise chauffant (seulement pour les intégraux)	1,0	Opt			Opt			Opt			Opt		
Radial de recul	2,0	Opt			Opt			Opt			Opt		
LOUNGETRIM LEVEL (tableau de bord finition bronze)	1,0	STD			STD			STD			STD		
Jantes acier 16" (standard pour le chassis Heavy)	3,0	-----			-----			-----			-----		
Boîte de vitesse automatique	18,0	Opt			Opt			Opt			Opt		
Climatisation cabine manuelle	--	STD			STD			STD			STD		
Climatisation cabine automatique	0,0	Opt			Opt			Opt			Opt		
Réservoir eau propre (capacité totale à l'arrêt)	--	120 Lit.			120 Lit.			120 Lit.			120 Lit.		
Réservoir eau propre (capacité en marche)**	--	20 Lit.			20 Lit.			20 Lit.			20 Lit.		
Réservoir d'eaux usées (L)	--	110 Lit.			110 Lit.			110 Lit.			110 Lit.		
Réfrigérateur trimixte	--	150 Lit.			150 Lit.			150 Lit.			150 Lit.		
Four à gaz	14,0	Opt			Opt			Opt			Opt		
Chauffage avec allumage électronique / Canalisation de chauffage	--	COMBI 6			COMBI 6			COMBI 6			COMBI 6		
Chauffage à air pulsé et Boiler avec COMBI Diesel / COMBI EH	2,0	Opt			Opt			Opt			Opt		
Plancher chauffé	7,0	STD			STD			STD			STD		
Lanterneau avant transparent (40 x 40 cm) / Lit de pavillon	--	STD			STD			STD			STD		
Lanterneau avant à la dinette HEKI 3 (60x90 cm)	6,0	STD			-----			STD			STD		
Lanterneau avant en cuisine transparent (40 x 40 cm)	--	-----			STD			-----			-----		
Lanterneau Cabinet de toilette transparent (28 x 28 cm)	--	STD			STD			STD			STD		
Lanterneau arrière MIDI-HEKI manuel (50 x 70 cm)	--	STD			STD			STD			STD		
Lanterneau arrière HEKI 3 manuel (60 x 90 cm)	6,0	Opt			Opt			Opt			Opt		
Lit arrière réglable électriquement	--	STD			STD			-----			STD		
Dessus de lit	2,0	Opt			Opt			Opt			Opt		
Porte d'entrée cellule avec moustiquaire, fenêtre et poubelle	--	STD			STD			STD			STD		
Tapis cellule	7,0	Opt			Opt			Opt			Opt		
Prééquipement cablage (RCA) / Caméra de recul	1,0	STD / Opt			STD / Opt			STD / Opt			STD / Opt		
Kit Stores externes cabine + couverture tableau de bord	8,0	Opt			Opt			Opt			Opt		
Panneau solaire 120W avec régulateur	11,0	Opt			Opt			Opt			Opt		
Note	--												
*) PTAC calculée en light 130 ch													
***) Vérifier le remplissage à 20 l avant de prendre la route	--												
***) WINTER PACK : Réservoir eaux usées isolé et soupape de décharge avec résistance antigel	--												
Poids Option	--												

K-Silver i 56 // 7,40 MT

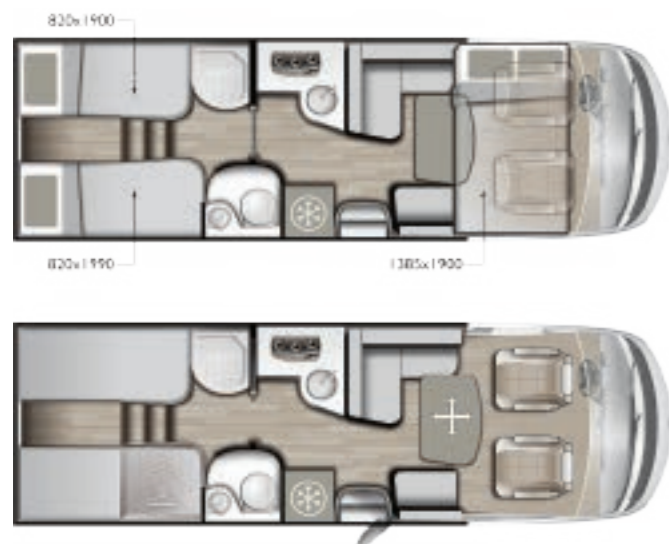

K-SILVER i		
Modèle	MH-56	
Porteur	Poids Option	FIAT Ducato X290 cc.2300 Multijet
Nombre de couchages	--	4
Places homologuées (3500 kg)	--	4
Places homologuées (3650 kg)	--	4
Cinquième place carte grise	94,0	Opt

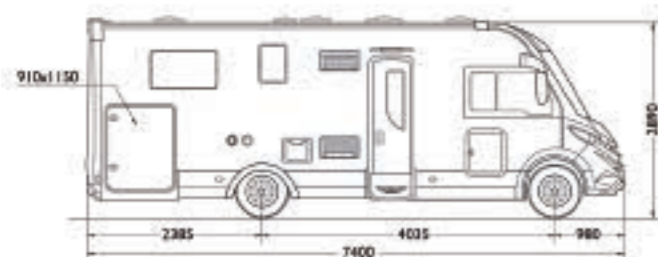

K-Silver i 58 // 7,40 MT

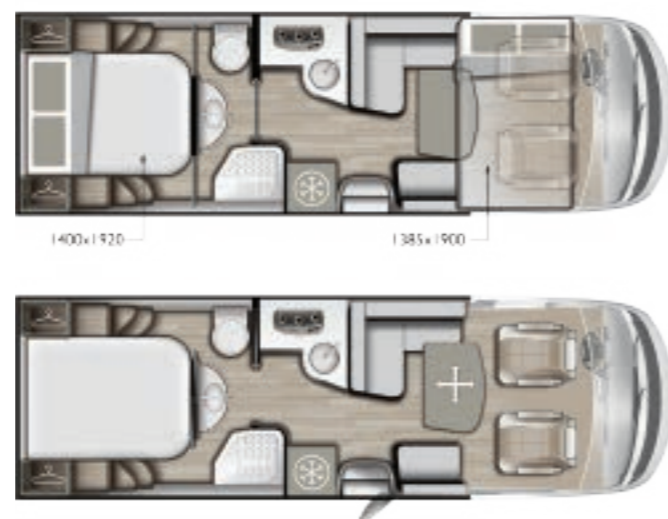

K-SILVER i		
Modèle	MH-58	
Porteur	Poids Option	FIAT Ducato X290 cc.2300 Multijet
Nombre de couchages	--	4
Places homologuées (3500 kg)	--	4
Places homologuées (3650 kg)	--	4
Cinquième place carte grise	94,0	Opt

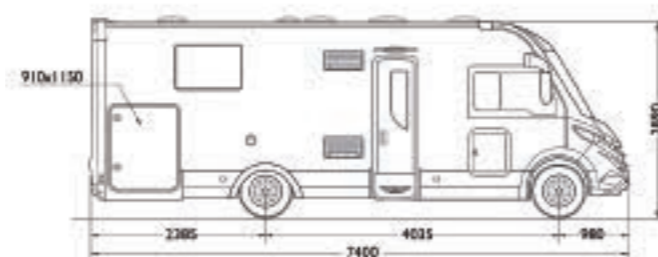

K-Silver i 59 // 7,40 MT

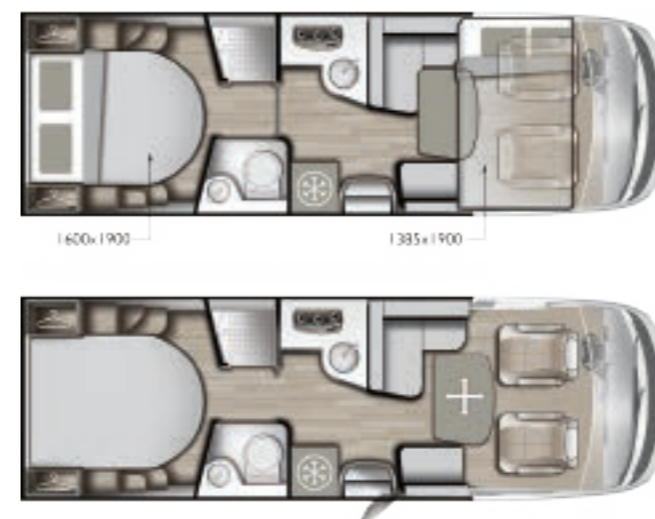

K-SILVER i		
Modèle	MH-59	
Porteur	Poids Option	FIAT Ducato X290 cc.2300 Multijet
Nombre de couchages	--	4
Places homologuées (3500 kg)	--	4
Places homologuées (3650 kg)	--	4
Cinquième place carte grise	94,0	Opt

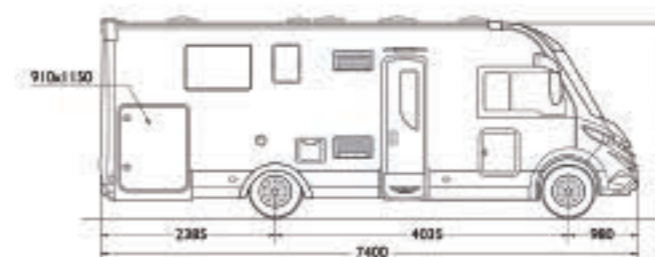

//TOUT INCLUS

K Silver i

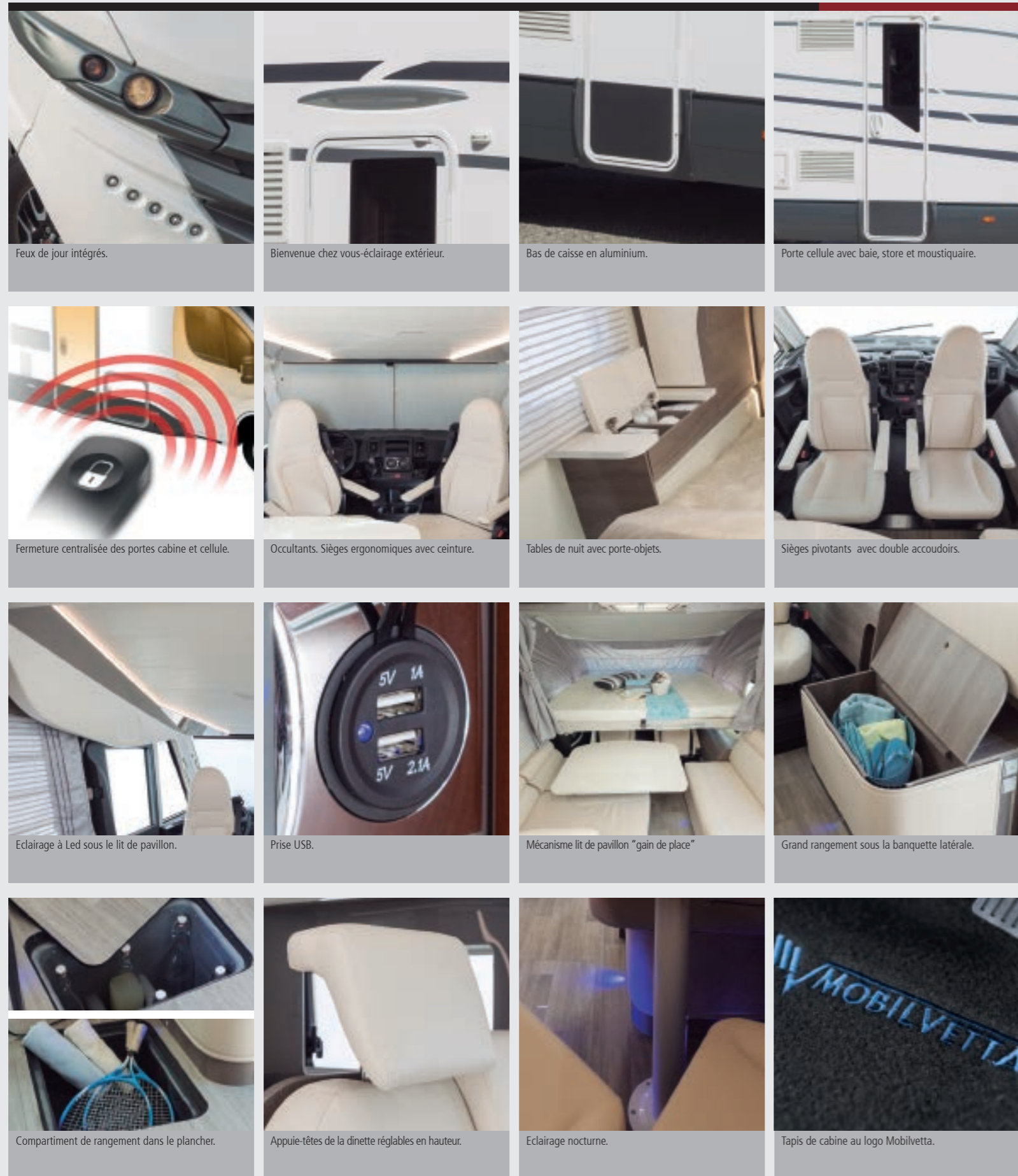

Feux de jour intégrés.

Bienvenue chez vous-éclairage extérieur.

Bas de caisse en aluminium.

Porte cellule avec baie, store et moustiquaire.

Fermeture centralisée des portes cabine et cellule.

Occultants. Sièges ergonomiques avec ceinture.

Tables de nuit avec porte-objets.

Sièges pivotants avec double accoudoirs.

Eclairage à Led sous le lit de pavillon.

Prise USB.

Mécanisme lit de pavillon "gain de place"

Grand rangement sous la banquette latérale.

Compartment de rangement dans le plancher.

Appuie-têtes de la dinette réglables en hauteur.

Eclairage nocturne.

Tapis de cabine au logo Mobilvetta.

Modèle	K-SILVER i			K-SILVER i			K-SILVER i			
		MH-56		MH-58			MH-59			
Porteur	Poids Option	FIAT Ducato X290 cc.2300 Multijet		FIAT Ducato X290 cc.2300 Multijet			FIAT Ducato X290 cc.2300 Multijet			
Puissance CV	--	130	150	180	130	150	180	130	150	180
Puissance Kw	--	96	110	130	96	110	130	96	110	130
PTAC Kg (*)	--	3500 / 3650		3500 / 3650			3500 / 3650			
Poids à vide en ordre de marche	--	3158 / 3163		3158 / 3163			3158 / 3163			
Charge utile Kg	--	342 / 487		342 / 487			342 / 487			
Poids tractable Kg (remorque freinée)	--	2000		2000			2000			
PTAC Kg (chassis Heavy 130cv/150-180cv)	40,0	4250 / 4400		4250 / 4400			4250 / 4400			
Parebrise chauffant (seulement pour les intégraux)	1,0	Opt		Opt			Opt			
Radial de recul	2,0	Opt		Opt			Opt			
TECHNOTRIM LEVEL (tableau de bord finition grise)	1,0	Opt		Opt			Opt			
Jantes alliages 15" pouces	--	--		--			--			
Jantes alliages 16" pouces	3,0	STD		STD			STD			
Boite de vitesse automatique	18,0	Opt		Opt			Opt			
Climatisation cabine manuelle	--	STD		STD			STD			
Climatisation cabine automatique	0,0	Opt		Opt			Opt			
Réservoir eau propre (capacité totale à l'arrêt)	--	120 Lit.		120 Lit.			120 Lit.			
Réservoir eau propre (capacité en marche)**	--	20 Lit.		20 Lit.			20 Lit.			
Réservoir d'eaux usées (L)	--	110 Lit.		110 Lit.			110 Lit.			
Réfrigérateur trimixte	--	150 Lit.		150 Lit.			150 Lit.			
Four à gaz	14,0	Opt		Opt			Opt			
Chauffage avec allumage électronique / Canalisation de chauffage	--	COMBI 4		COMBI 4			COMBI 4			
Chauffage à air pulsé et Boiler avec COMBI Diesel / COMBI EH	2,0	Opt		Opt			Opt			
Plancher chauffé	7,0	Opt		Opt			Opt			
Lanterneau avant transparent (40 x 40 cm) / Lit de pavillon	--	STD		STD			STD			
Lanterneau avant à la dinette MIDI-HEKI manuel (50 x 70 cm)	--	STD		STD			STD			
Lanterneau avant à la dinette HEKI 3 (60x90 cm)	6,0	Opt		Opt			Opt			
Lanterneau avant en cuisine transparent (40 x 40 cm)	--	STD		STD			STD			
Lanterneau avant en cuisine Turbovent (40 x 40 cm)	1,0	Opt		Opt			Opt			
Lanterneau Cabinet de toilette transparent (28 x 28 cm)	--	STD		STD			STD			
Lanterneau arrière MIDI-HEKI manuel (50 x 70 cm)	--	STD		STD			STD			
Lanterneau arrière HEKI 3 manuel (60 x 90 cm)	6,0	Opt		Opt			Opt			
Prise externe eau avec mitigeur	--	-----		-----			-----			
Caillebotis en Tek pour bac à douche	--	-----		-----			-----			
Lit arrière réglable manuellement	--	-----		STD			STD			
Dessus de lit	2,0	Opt		Opt			Opt			
Tapis cellule	7,0	Opt		Opt			Opt			
Prééquipement cablage (RCA) / Caméra de recul	1,0	STD / Opt		STD / Opt			STD / Opt			
Kit Stores externes cabine + couverture tableau de bord	8,0	Opt		Opt			Opt			
Panneau solaire 120W avec régulateur	11,0	Opt		Opt			Opt			
Note	--									
*) PTAC calculée en light 130 ch										
***) Vérifier le remplissage à 20 l avant de prendre la route	--									
****) WINTER PACK : Réservoir eaux usées isolé et soupape de décharge avec résistance antigel	--									

K-SILVER 54 // 6,85 MT

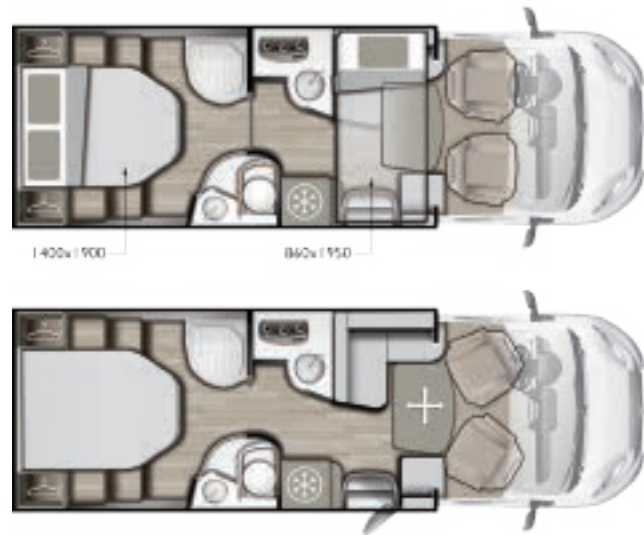

K-SILVER		
Modèle	54	
Porteur	Peso OPT	FIAT Ducato X290 cc.2300 Multijet
Nombre de couchages	--	4
Places homologuées (3500 kg)	--	4
Places homologuées (3650 kg)	--	4
Cinquième place carte grise	94,0	-----



K-SILVER 56 // 7,38 MT

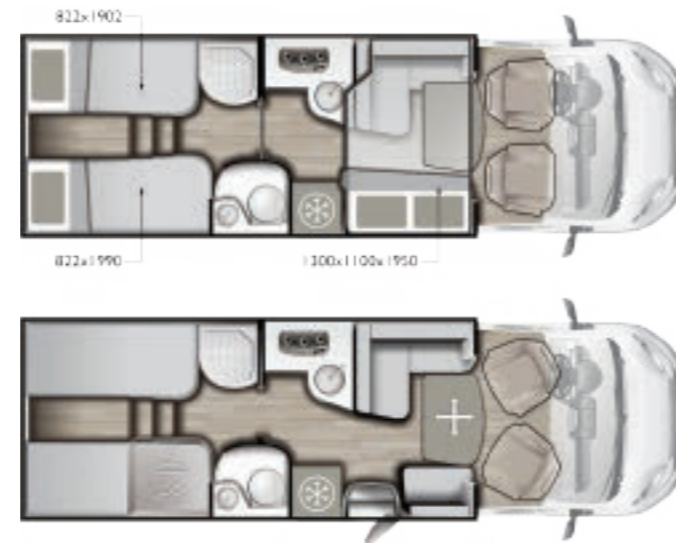

K-SILVER		
Modèle	56	
Porteur	Peso OPT	FIAT Ducato X290 cc.2300 Multijet
Nombre de couchages	--	5
Places homologuées (3500 kg)	--	5
Places homologuées (3650 kg)	--	5
Cinquième place carte grise	94,0	-----

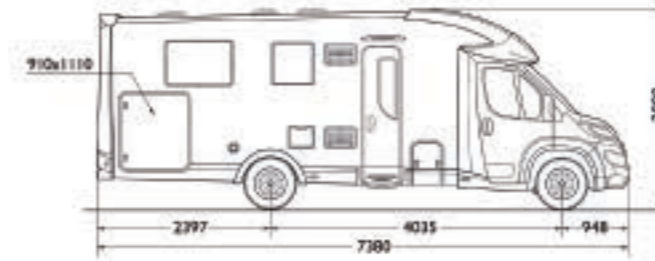

K-SILVER 58 // 7,38 MT



K-SILVER		
Modèle	58	
Porteur	Peso OPT	FIAT Ducato X290 cc.2300 Multijet
Nombre de couchages	--	5
Places homologuées (3500 kg)	--	5
Places homologuées (3650 kg)	--	5
Cinquième place carte grise	94,0	-----

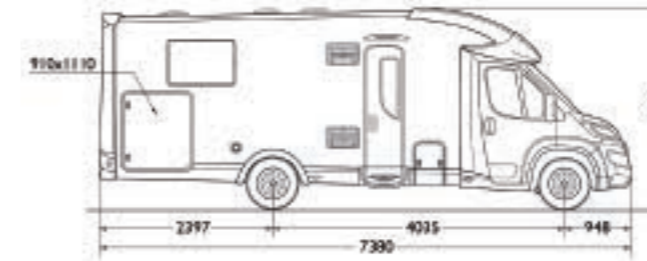

K-SILVER 59 // 7,38 MT

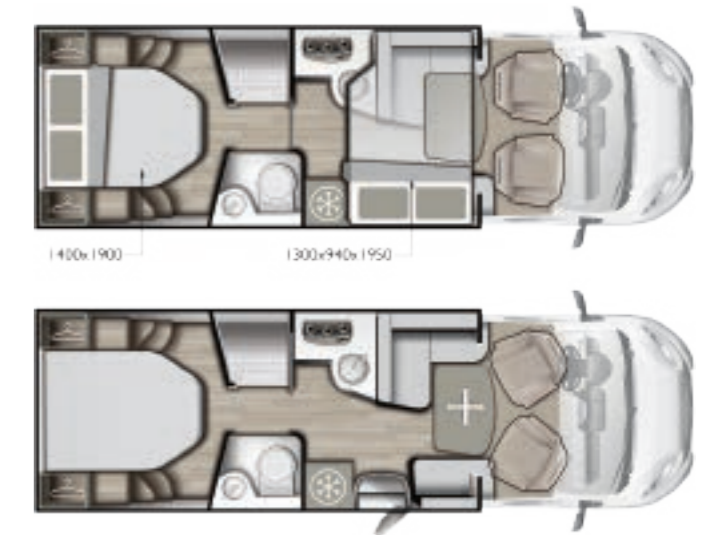

K-SILVER		
Modèle	59	
Porteur	Peso OPT	FIAT Ducato X290 cc.2300 Multijet
Nombre de couchages	--	5
Places homologuées (3500 kg)	--	5
Places homologuées (3650 kg)	--	5
Cinquième place carte grise	94,0	-----



//TOUT INCLUS



Pare-chocs peints, calandre noire, skid plate.



Coffre avant avec Sky Dome intégré.



Pare-chocs peints.



Porte cellule avec baie, store et moustiquaire.



Fermeture centralisée des portes cabine et cellule.



Bienvenue chez vous-éclairage extérieur.



Bas de caisse en aluminium.



Grand rangement.



Panier coulissant.



Prise USB.



Sièges pivotants avec double accoudoirs.

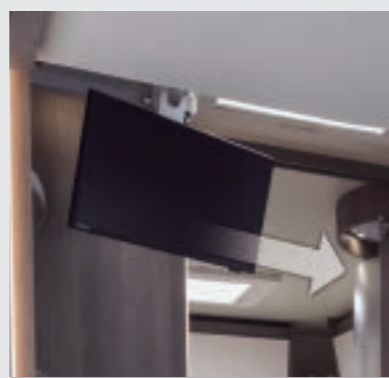

Support télévision orientable.



CP PLUS.



Planche à découper multifonction.



Eclairage nocturne.

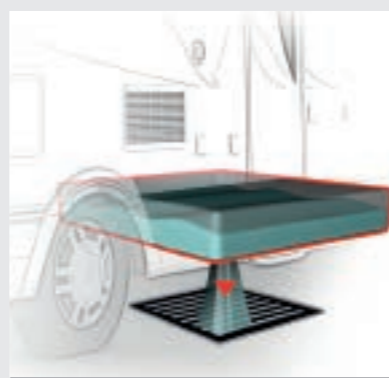

Winter pack.

Modèle	Poids Option	K-SILVER 54			K-SILVER 56			K-SILVER 58			K-SILVER 59		
		FIAT Ducato X290 cc.2300 Multijet	FIAT Ducato X290 cc.2300 Multijet	FIAT Ducato X290 cc.2300 Multijet	FIAT Ducato X290 cc.2300 Multijet	FIAT Ducato X290 cc.2300 Multijet	FIAT Ducato X290 cc.2300 Multijet	FIAT Ducato X290 cc.2300 Multijet	FIAT Ducato X290 cc.2300 Multijet	FIAT Ducato X290 cc.2300 Multijet	FIAT Ducato X290 cc.2300 Multijet		
Puissance CV	--	130	150	180	130	150	180	130	150	180	130	150	180
Puissance Kw	--	96	110	130	96	110	130	96	110	130	96	110	130
PTAC Kg (*)	--	3500 / 3650			3500 / 3650			3500 / 3650			3500 / 3650		
Poids à vide en ordre de marche	--	3078 / 3157			3073 / 3177			3073 / 3177			3073 / 3177		
Charge utile Kg	--	422 / 493			427 / 473			427 / 473			427 / 473		
Poids tractable Kg (remorque freinée)	--	2000			2000			2000			2000		
PTAC Kg (chassis Heavy 130cv/150-180cv)	40,0	--			4250 / 4400			--			4250 / 4400		
Radial de recul	2,0	Opt			Opt			Opt			Opt		
TECHNOTRIM LEVEL (tableau de bord finition grise)	1,0	Opt			Opt			Opt			Opt		
Jantes alliages 15" pouces	--	Opt			Opt			Opt			Opt		
Jantes alliages 16" pouces	3,0	--			Opt			--			Opt		
Jantes acier 16" (standard pour le chassis Heavy)	3,0	--			Opt			--			Opt		
Boite de vitesse automatique	18,0	Opt			Opt			Opt			Opt		
Climatisation cabine manuelle	--	STD			STD			STD			STD		
Climatisation cabine automatique	0,0	Opt			Opt			Opt			Opt		
DRL à LED	0,5	Opt			Opt			Opt			Opt		
Réservoir eau propre (capacité totale à l'arrêt)	--	120 Lit.			120 Lit.			120 Lit.			120 Lit.		
Réservoir eau propre (capacité en marche)**	--	20 Lit.			20 Lit.			20 Lit.			20 Lit.		
Réservoir d'eaux usées (L)	--	110 Lit.			110 Lit.			110 Lit.			110 Lit.		
Réfrigérateur trimixte	--	142 Lit.			150 Lit.			150 Lit.			150 Lit.		
Four à gaz	14,0	Opt			Opt			Opt			Opt		
Chauffage avec allumage électronique / Canalisation de chauffage	--	COMBI 4			COMBI 4			COMBI 4			COMBI 4		
Chauffage à air pulsé et Boiler avec COMBI Diesel / COMBI EH	2,0	Opt			Opt			Opt			Opt		
Plancher chauffé	7,0	Opt			Opt			Opt			Opt		
Lanterneau avant transparent (40 x 40 cm) / Lit de pavillon	--	STD			STD			STD			STD		
Lanterneau avant en cuisine transparent (40 x 40 cm)	--	STD			STD			STD			STD		
Lanterneau avant en cuisine Turbovent (40 x 40 cm)	1,0	Opt			Opt			Opt			Opt		
Lanterneau Cabinet de toilette transparent (28 x 28 cm)	--	STD			STD			STD			STD		
Lanterneau arrière MIDI-HEKI manuel (50 x 70 cm)	--	STD			STD			STD			STD		
Lit arrière réglable manuellement	--	STD			-----			STD			STD		
Dessus de lit	2,0	Opt			Opt			Opt			Opt		
Stores plissés cabine	8,0	Opt			Opt			Opt			Opt		
Tapis cellule	7,0	Opt			Opt			Opt			Opt		
Prééquipement cablage (RCA) / Caméra de recul	1,0	STD / Opt			STD / Opt			STD / Opt			STD / Opt		
Kit Stores externes cabine + couverture tableau de bord	8,0	Opt			Opt			Opt			Opt		
Panneau solaire 120W avec régulateur	11,0	Opt			Opt			Opt			Opt		
Note	--												

*) PTAC calculée en light 130 ch

**) Vérifier le remplissage à 20 l avant de prendre la route

***) WINTER PACK : Réservoir eaux usées isolé et soupape de décharge avec résistance antigel

KEA P65 // 7,38 MT

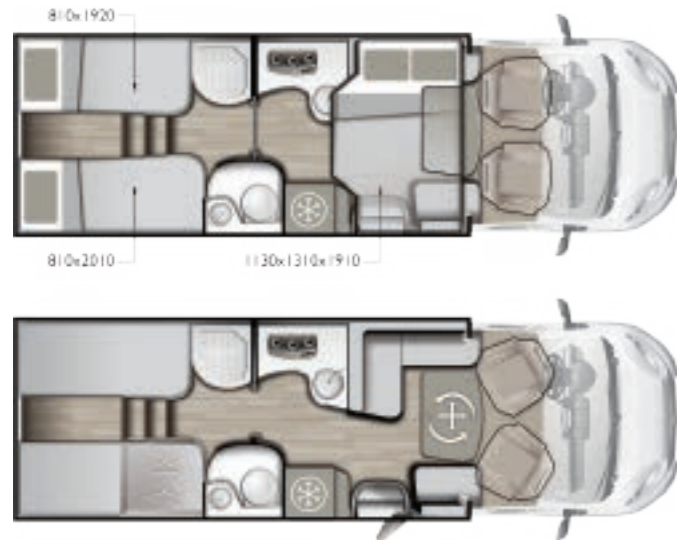

Modèle	P65	
Porteur	Poids Option	FIAT Ducato X290 cc.2300 Multijet
Nombre de couchages	--	4
Places homologuées (3500 kg)	--	4
Places homologuées (3650 kg)	--	4
Cinquième place carte grise	94,0	Opt (3650 kg)

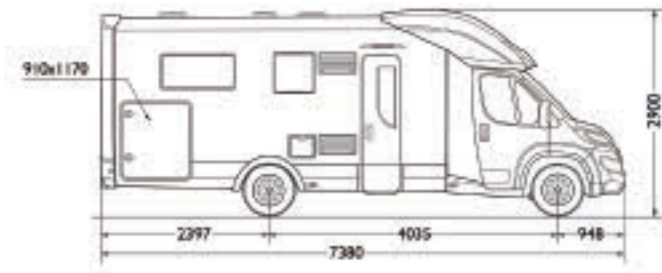

KEA P67 // 6,99 MT

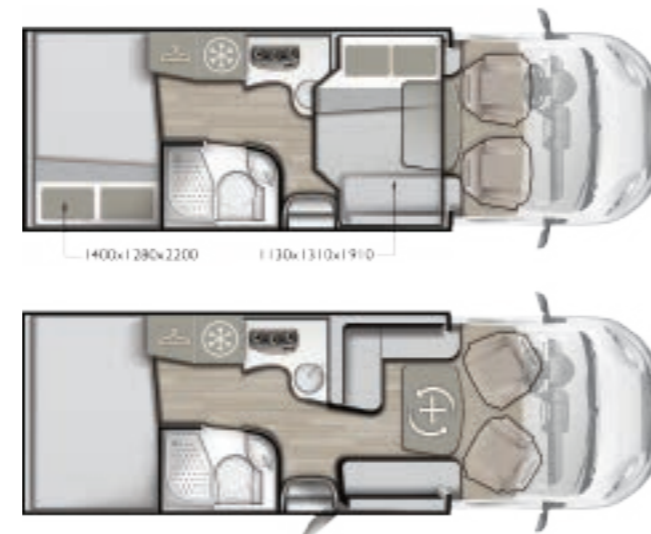

Modèle	P67	
Porteur	Poids Option	FIAT Ducato X290 cc.2300 Multijet
Nombre de couchages	--	4
Places homologuées (3500 kg)	--	4
Places homologuées (3650 kg)	--	4
Cinquième place carte grise	94,0	Opt



KEA P68 // 7,38 MT

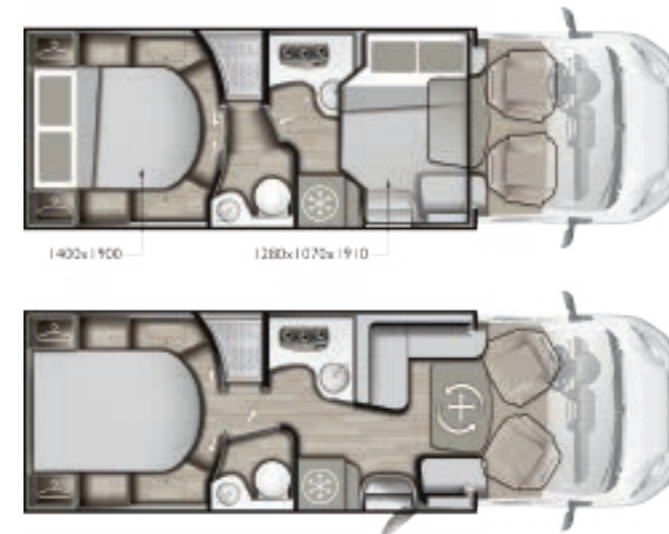

Modèle	P68	
Porteur	Poids Option	FIAT Ducato X290 cc.2300 Multijet
Nombre de couchages	--	4
Places homologuées (3500 kg)	--	4
Places homologuées (3650 kg)	--	4
Cinquième place carte grise	94,0	Opt (3650 kg)

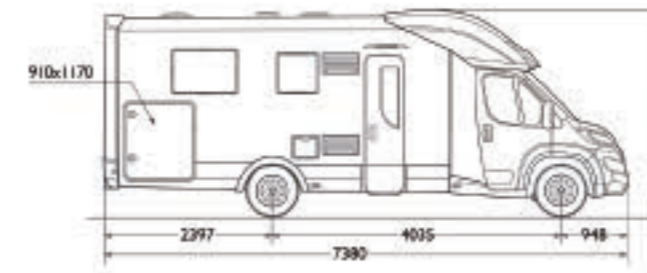

//TOUT INCLUS

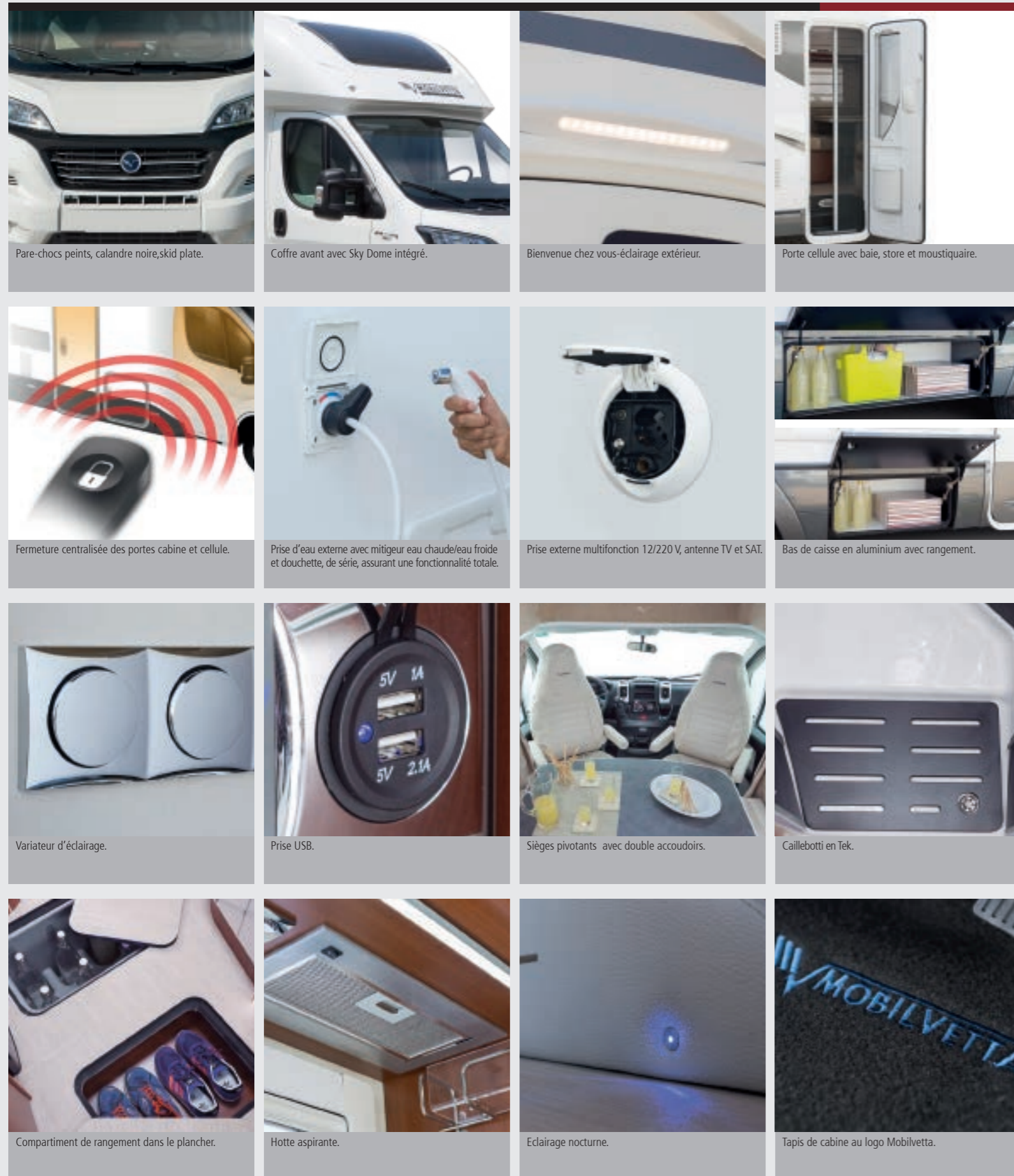

Pare-chocs peints, calandre noire, skid plate.

Coffre avant avec Sky Dome intégré.

Bienvenue chez vous-éclairage extérieur.

Porte cellule avec baie, store et moustiquaire.

Fermeture centralisée des portes cabine et cellule.

Prise d'eau externe avec mitigeur eau chaude/eau froide et douchette, de série, assurant une fonctionnalité totale.

Prise externe multifonction 12/220 V, antenne TV et SAT.

Bas de caisse en aluminium avec rangement.

Variateur d'éclairage.

Prise USB.

Sièges pivotants avec double accoudoirs.

Cailleboti en Tek.

Compartment de rangement dans le plancher.

Hotte aspirante.

Eclairage nocturne.

Tapis de cabine au logo Mobilvetta.

Modèle	Poids Option	KEA P65			KEA P67			KEA P68		
		FIAT Ducato X290 cc.2300 Multijet	FIAT Ducato X290 cc.2300 Multijet	FIAT Ducato X290 cc.2300 Multijet	FIAT Ducato X290 cc.2300 Multijet	FIAT Ducato X290 cc.2300 Multijet	FIAT Ducato X290 cc.2300 Multijet			
Puissance CV	--	130	150	180	130	150	180	130	150	180
Puissance Kw	--	96	110	130	96	110	130	96	110	130
PTAC Kg (*)	--	3500 / 3650			3500 / 3650			3500 / 3650		
Poids à vide en ordre de marche	--	3158 / 3163			3162 / 3177			3158 / 3163		
Charge utile Kg	--	342 / 487			338 / 473			342 / 487		
Poids tractable Kg (remorque freinée)	--	2000			2000			2000		
PTAC Kg (chassis Heavy 130cv/150-180cv)	40,0	4250 / 4400			4250 / 4400			4250 / 4400		
Parebrise chauffant (seulement pour les intégraux)	1,0	-----			-----			-----		
Radial de recul	2,0	Opt			Opt			Opt		
TECHNOTRIM LEVEL (tableau de bord finition grise)	1,0	Opt			Opt			Opt		
Jantes alliages 15" pouces	--	Opt			Opt			Opt		
Jantes alliages 16" pouces	3,0	Opt			Opt			Opt		
Jantes acier 16" (standard pour le chassis Heavy)	3,0	Opt			Opt			Opt		
Boîte de vitesse automatique	18,0	Opt			Opt			Opt		
Climatisation cabine manuelle	--	STD			STD			STD		
Climatisation cabine automatique	0,0	Opt			Opt			Opt		
DRL à LED	0,5	Opt			Opt			Opt		
Réservoir eau propre (capacité totale à l'arrêt)	--	120 Lit.			120 Lit.			120 Lit.		
Réservoir eau propre (capacité en marche)**	--	20 Lit.			20 Lit.			20 Lit.		
Réservoir d'eaux usées (L)	--	110 Lit.			110 Lit.			110 Lit.		
Réfrigérateur trimixte	--	150 Lit.			150 Lit.			150 Lit.		
Four à gaz	14,0	Opt			Opt			Opt		
Chauffage avec allumage électronique / Canalisation de chauffage	--	COMBI 6			COMBI 6			COMBI 6		
Chauffage à air pulsé et Boiler avec COMBI Diesel / COMBI EH	2,0	Opt			Opt			Opt		
Plancher chauffé	7,0	Opt			Opt			Opt		
Lanterneau avant transparent (40 x 40 cm) / Lit de pavillon	--	STD			STD			STD		
Lanterneau avant en cuisine transparent (40 x 40 cm)	--	STD			STD			STD		
Lanterneau avant en cuisine Turbovent (40 x 40 cm)	1,0	Opt			Opt			Opt		
Lanterneau Cabinet de toilette transparent (28 x 28 cm)	--	STD			STD			STD		
Lanterneau arrière MIDI-HEKI manuel (50 x 70 cm)	--	STD			STD			STD		
Lanterneau arrière HEKI 3 manuel (60 x 90 cm)	6,0	Opt			-----			Opt		
Lit arrière réglable électriquement	--	STD			STD			STD		
Dessus de lit	2,0	Opt			Opt			Opt		
Stores plissés cabine	8,0	Opt			Opt			Opt		
Tapis cellule	7,0	Opt			Opt			Opt		
Prééquipement cablage (RCA) / Caméra de recul	1,0	STD / Opt			STD / Opt			STD / Opt		
Kit Stores externes cabine + couverture tableau de bord	8,0	Opt			Opt			Opt		
Panneau solaire 120W avec régulateur	11,0	Opt			Opt			Opt		
Note	--									
*) PTAC calculée en light 130 ch	--									
***) Vérifier le remplissage à 20 l avant de prendre la route	--									
***) WINTER PACK : Réservoir eaux usées isolé et soupape de décharge avec résistance antigel	--									

KEA M74 // 7,26 MT



Modèle	M74	
Porteur	Poids Option	FIAT Ducato X290 cc.2300 Multijet
Nombre de couchages	--	4
Places homologuées (3500 kg)	--	4
Places homologuées (3650 kg)	--	4
Cinquième place carte grise	94,0	Opt (3650 kg)



KEA M76 // 7,32 MT

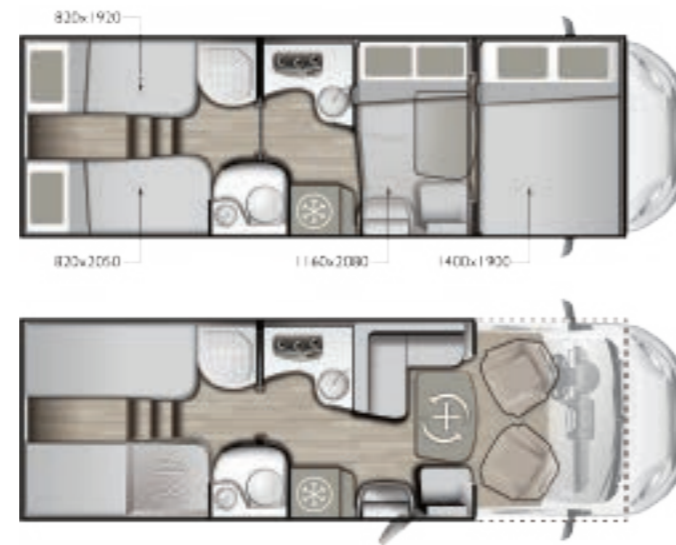

Modèle	M76	
Porteur	Poids Option	FIAT Ducato X290 cc.2300 Multijet
Nombre de couchages	--	4
Places homologuées (3500 kg)	--	4
Places homologuées (3650 kg)	--	4
Cinquième place carte grise	94,0	Opt (3650 kg)

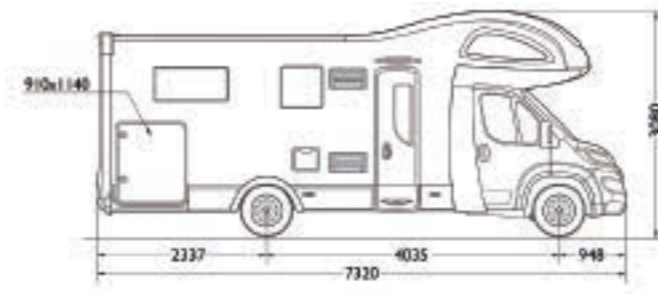

KEA M79 // 7,38 MT



Modèle	M79	
Porteur	Poids Option	FIAT Ducato X290 cc.2300 Multijet
Nombre de couchages	--	4
Places homologuées (3500 kg)	--	4
Places homologuées (3650 kg)	--	4
Cinquième place carte grise	94,0	Opt (3650 kg)

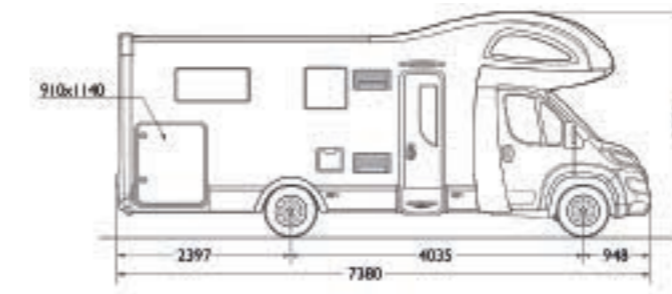

//TOUT INCLUS

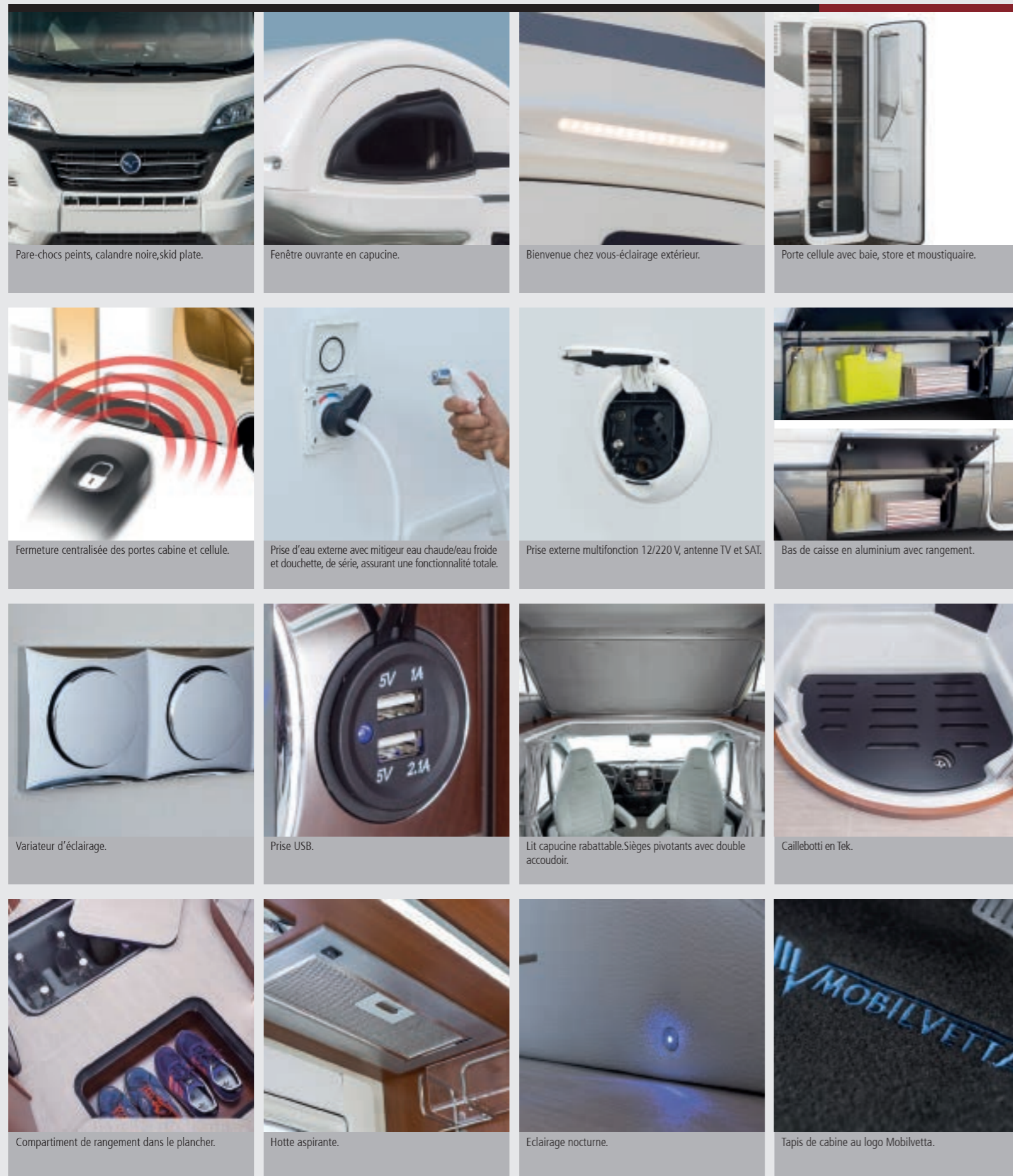

Pare-chocs peints, calandre noire, skid plate.

Fenêtre ouvrante en capucine.

Bienvenue chez vous - éclairage extérieur.

Porte cellule avec baie, store et moustiquaire.

Fermeture centralisée des portes cabine et cellule.

Prise d'eau externe avec mitigeur eau chaude/eau froide et douchette, de série, assurant une fonctionnalité totale.

Prise externe multifonction 12/220 V, antenne TV et SAT.

Bas de caisse en aluminium avec rangement.

Variateur d'éclairage.

Prise USB.

Lit capucine rabattable. Sièges pivotants avec double accoudoir.

Cailleboti en Tek.

Compartiment de rangement dans le plancher.

Hotte aspirante.

Eclairage nocturne.

Tapis de cabine au logo Mobilvetta.

Modèle	Poids Option	KEA M74			KEA M76			KEA M79		
		FIAT Ducato X290 cc.2300 Multijet	FIAT Ducato X290 cc.2300 Multijet	FIAT Ducato X290 cc.2300 Multijet	FIAT Ducato X290 cc.2300 Multijet	FIAT Ducato X290 cc.2300 Multijet	FIAT Ducato X290 cc.2300 Multijet	FIAT Ducato X290 cc.2300 Multijet	FIAT Ducato X290 cc.2300 Multijet	FIAT Ducato X290 cc.2300 Multijet
Puissance CV	--	130	150	180	130	150	180	130	150	180
Puissance Kw	--	96	110	130	96	110	130	96	110	130
PTAC Kg (*)	--	3500 / 3650			3500 / 3650			3500 / 3650		
Poids à vide en ordre de marche	--	3158 / 3183			3158 / 3183			3158 / 3183		
Charge utile Kg	--	342 / 467			342 / 467			342 / 467		
Poids tractable Kg (remorque freinée)	--	2000			2000			2000		
PTAC Kg (chassis Heavy 130cv/150-180cv)	40,0	4250 / 4400			4250 / 4400			4250 / 4400		
Radial de recul	2,0	Opt			Opt			Opt		
TECHNOTRIM LEVEL (tableau de bord finition grise)	1,0	Opt			Opt			Opt		
Jantes alliages 15" pouces	--	Opt			Opt			Opt		
Jantes alliages 16" pouces	3,0	Opt			Opt			Opt		
Jantes acier 16" (standard pour le chassis Heavy)	3,0	Opt			Opt			Opt		
Boite de vitesse automatique	18,0	Opt			Opt			Opt		
Climatisation cabine manuelle	--	STD			STD			STD		
Climatisation cabine automatique	0,0	Opt			Opt			Opt		
DRL à LED	0,5	Opt			Opt			Opt		
Réservoir eau propre (capacité totale à l'arrêt)	--	120 Lit.			120 Lit.			120 Lit.		
Réservoir eau propre (capacité en marche)**	--	20 Lit.			20 Lit.			20 Lit.		
Réservoir d'eaux usées (L)	--	110 Lit.			110 Lit.			110 Lit.		
Réfrigérateur trimixte	--	150 Lit.			150 Lit.			150 Lit.		
Four à gaz	14,0	Opt			Opt			Opt		
Chauffage avec allumage électronique / Canalisation de chauffage	--	COMBI 6			COMBI 6			COMBI 6		
Chauffage à air pulsé et Boiler avec COMBI Diesel / COMBI EH	2,0	Opt			Opt			Opt		
Plancher chauffé	7,0	Opt			Opt			Opt		
Lanterneau avant à la dinette HEKI 2 (60 x 90 cm)	6,0	STD			STD			STD		
Lanterneau avant en cuisine transparent (40 x 40 cm)	--	STD			-----			-----		
Lanterneau Cabinet de toilette transparent (28 x 28 cm)	--	STD			STD			STD		
Lanterneau arrière MIDI-HEKI manuel (50 x 70 cm)	--	STD			STD			STD		
Table dinette pivotante à 360°	--	STD			STD			STD		
Dessus de lit	2,0	Opt			Opt			Opt		
Stores plissés cabine	8,0	Opt			Opt			Opt		
Tapis cellule	7,0	Opt			Opt			Opt		
Prééquipement cablage (RCA) / Caméra de recul	1,0	STD / Opt			STD / Opt			STD / Opt		
Kit Stores externes cabine + couverture tableau de bord	8,0	Opt			Opt			Opt		
Panneau solaire 120W avec régulateur	11,0	Opt			Opt			Opt		
Note	--									
*) PTAC calculée en light 130 ch										
***) Vérifier le remplissage à 20 l avant de prendre la route	--									
***) WINTER PACK : Réservoir eaux usées isolé et soupape de décharge avec résistance antigel	--									

Les poids indiqués dans ce catalogue sont calculés selon les textes de la Directive européenne 2007/46/CE.

POIDS EN ORDRE DE MARCHÉ

Comprend le poids du véhicule de base à vide, le conducteur (75 kg), 100% du carburant (réservoir de 60 lt), les eaux propres (réservoir rempli avec 20 lt en roulant), une bouteille de gaz à usage domestique (20 kg).

Le poids en ordre de marche et par conséquent la charge utile ainsi que les places homologuées peuvent varier selon les accessoires installés sur le véhicule.

CHARGE UTILE

Est calculée par la différence entre le PTAC (poids total autorisé en charge) et le poids en ordre de marche. Cela comprend tous les éléments pour la vie à bord, les passagers transportés définis par le constructeur sans le conducteur et les effets personnels.

Le calcul de la charge utile se base sur les éléments suivants: 75 kg pour chaque passager (exclu le conducteur), 10 kg de bagages pour chaque passager et pour le conducteur; 10 kg pour chaque mètre de longueur du véhicule, plus la charge utile restante, qui peut être utilisée pour l'installation d'accessoires ou pour plus de bagages.

Tous les poids et les poids à vide, conformément à la Directive européenne 2007/46/CE, ont une tolérance de +/- 5.

Les équipements en option augmentent le poids en ordre de marche et diminuent la charge utile.

Le poids des accessoires qui ne sont pas de série n'est pas inclus dans le poids en ordre de marche reporté dans ce catalogue.

Les accessoires et dispositifs additionnels réduisent la charge utile selon le poids de ceux-ci ; l'incidence du poids de chaque accessoire est reportée dans la colonne à l'intérieur des fiches techniques et peuvent être demandés auprès de nos concessionnaires.

En cas d'installation de certains accessoires (comme attelage, porte moto ...) le poids de ceux-ci influencera la charge utile et peut entraîner la réduction de celle-ci ainsi que les places homologuées.

Il sera obligatoire de s'assurer que le chargement maximum sur les essieux et le poids total de chargement admis ne soient pas dépassés pendant la phase de chargement complet du véhicule.

Les normes et les exigences de chaque pays peuvent amener des modifications aux caractéristiques de ce tableau.

Le nombre de places homologuées peut varier aussi selon les normes de circulation de chaque pays.

NOTE

SEA S.P.A. – MOBILVETTA se réserve le droit de modifier sans préavis les caractéristiques de chaque modèle ainsi que l'intérieur; toutes les données contenues dans ce présent catalogue sont donc à considérer comme étant indicatives et non contractuelles.

Malgré tous les contrôles, nous ne pouvons pas exclure des erreurs d'impression ou de traduction.

Le présent catalogue ne constitue pas un document contractuel.

Il est interdit toute reproduction, même partielle, du contenu de ce catalogue.

Les poids mentionnés dans ce catalogue sont seulement indicatifs. Il est admis une tolérance de +/-5%.

En règle générale, les équipements spéciaux et les options font augmenter le poids à vide et réduisent la charge utile.

Nous déclinons toute responsabilité en cas de modification structurelle apportée au véhicule; d'éventuels montages, démontages ou modifications effectuées auprès de concessionnaires non agréés; cela peut mettre en danger votre sécurité et annuler la garantie.

Pour toutes informations sur des installations ou sur des données techniques, vous pouvez vous adresser à nos concessionnaires.



// Accessoires de décoration
FOURNIS PAR

LENE BJERRE // www.lenebjerre.com

BORG DE MEDICI // www.borgodemedici.it

WALLY // www.wallycosmetici.com

CORALBA // www.coralbacasa.it