



LE VOYAGEUR
Lines





LINER 12 T

LA MÉTAMORPHOSE

Il y a 40 ans, l'aventure Le Voyageur débutait sur porteur Mercedes. Aujourd'hui désireux de renouer avec notre ADN, nous avons sélectionné le nouveau châssis Mercedes Atego pour sublimer la gamme Liner 12 t et vous offrir un confort de conduite incomparable.

Grâce à une mise en œuvre exclusive des nouvelles normes Euro 6 OBD-D et à une nouvelle boîte de vitesse automatisée, le porteur doté d'un moteur 300ch est optimisé pour être le plus économique en carburant et en entretien. Une invitation au voyage d'exception, qui nous anime depuis nos débuts avec le fabricant germanique RMB.



GARAGE ASCENSIONNEL

Tous nos Liner 12 t sont dotés de cette technologie. Partez ainsi à la découverte des lieux difficiles d'accès en transportant simultanément votre véhicule et vos vélos.



LARGES BAS DE CAISSE EN ALUMINIUM

Accédez aisément aux batteries, GPL, AdBlue®, réservoir gazoil, vidange de toilettes et eaux usées grâce aux bas de caisse ouvrants sur toute la longueur. Leur composition 100 % aluminium vous assurent robustesse et rigidité.



PORTE CELLULE TEGOS®

Référence dans l'univers du camping-car, la porte est équipée d'un système à compression pour une facilité d'utilisation.

FEUX AVANTS ET ARRIÈRES LEDS

Les feux à leds confèrent une meilleure visibilité et une plus grande sécurité en conduite de nuit.

COFFRES DE RANGEMENT À VERROUILLAGE ÉLECTRIQUE CENTRALISÉE

Soyez assuré de la sécurisation de vos coffres grâce à une télécommande unique.

MARCHEPIED MONOBLOC

Une bascule assistée par verrin électrique pour vous garantir une utilisation sans faille.

LA STRUCTURE

UN DOUBLE PLANCHER MULTI-FONCTIONS

Ce plancher intérieur de haute densité est constitué d'aluminium et d'une technologie appelée « nid d'abeilles ». Cette technique assure un important gain de poids et une très grande robustesse. La hauteur significative de 480 mm est entièrement chauffée et vous offre un confort de rangement exceptionnel.

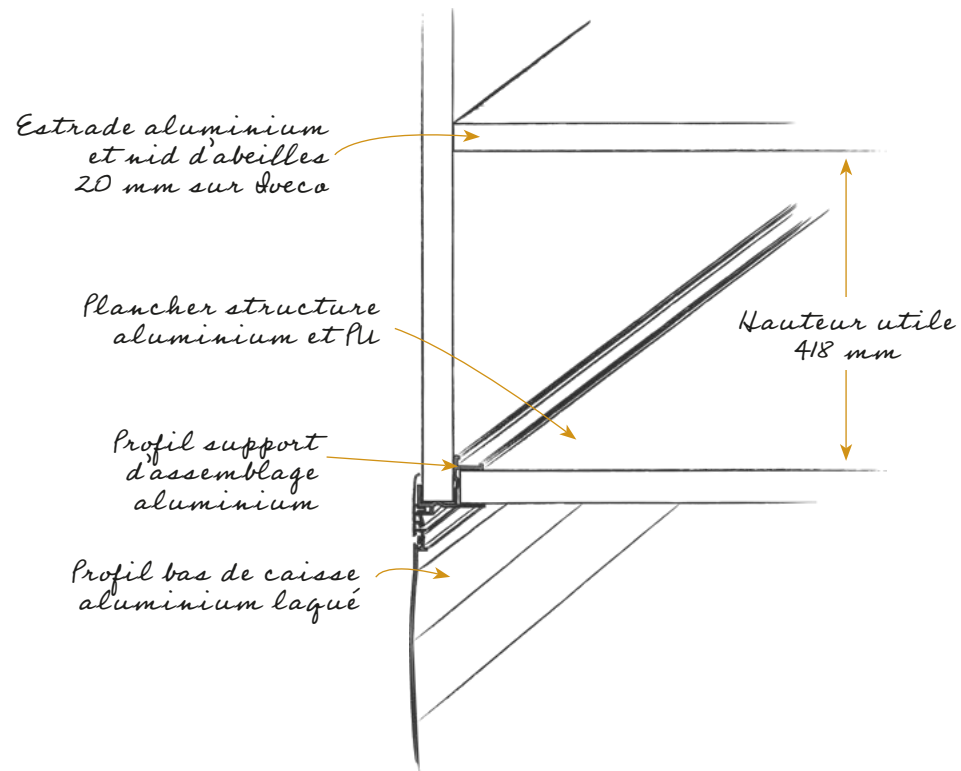

UNE CARROSSERIE RÉSISTANTE

Le toit en polyester sur profil aluminium assure une grande rigidité et étanchéité ainsi que l'absence de pont thermique.

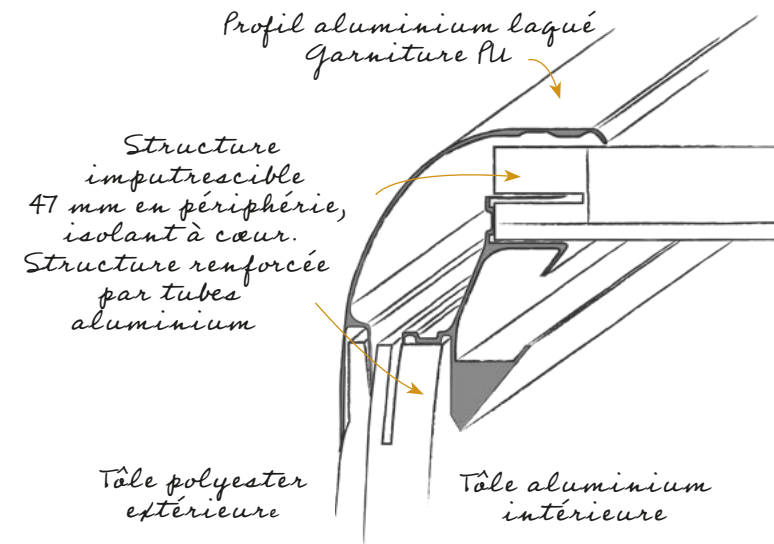



UNE CONDUITE INIMITABLE

La Gamme Liner 12 tonnes repousse les limites pour vous offrir un confort de conduite au delà de vos espérances : un moteur 6 cylindres, des suspensions avant et arrière pneumatiques, un programme de conduite dit « Power », pour une utilisation sur route longue distance par simple appui d'un bouton. Ainsi qu'un frein moteur renforcé pour une excellente décélération et une puissance de freinage très élevée.

Dans le respect de la technologie Mercedes, nous avons conservé l'architecture du tableau de bord afin de vous garantir une facilité d'accès aux sorties de maintenance techniques.



UN VÉHICULE CONNECTÉ



Tableau de commande Garmin®

Pilotez la gestion électronique de l'ensemble de votre Liner grâce à un écran tactile unique : consommation d'eau, d'électricité, systèmes d'ouvertures. Ayez ainsi une vision globale de votre véhicule grâce à une interface simplifiée et intuitive.



Autoradio Alpine®

Doté d'un écran 9 pouces, accédez directement au contenu de votre téléphone. Laissez vous guider vers de nouveaux horizons avec le GPS intégré.



Caméra 360° (option)

Simplifiez vos stationnements et manoeuvres grâce au système de multi-caméras, à l'étape utilisez-le en tant que caméra de surveillance. Gagnez ainsi en sécurité et précision de conduite.

QUATRE MODÈLES

Optez pour votre véhicule idéal : trois longueurs disponibles en fonction de vos besoins. La première existe avec ou sans garage ascensionnel afin de vous laisser le choix de privilégier des penderies plus spacieuses en chambre. La seconde longueur, vous permettra d'accueillir aisément votre citadine type Fiat 500 ou Citroën C1. Enfin le Liner 10.8 QD Car vous offrira la cuisine la plus spacieuse de la gamme.

■ LONG : 10,1 M

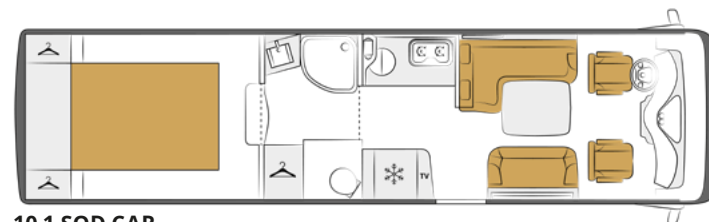

10.1 SQD CAR

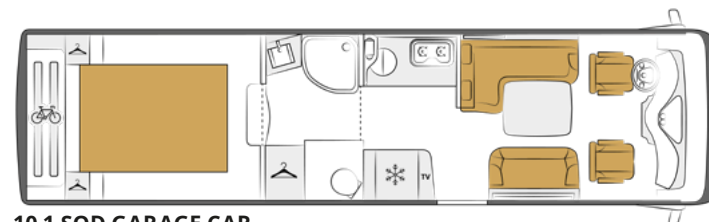

10.1 SQD GARAGE CAR

■ LONG : 10,4 M

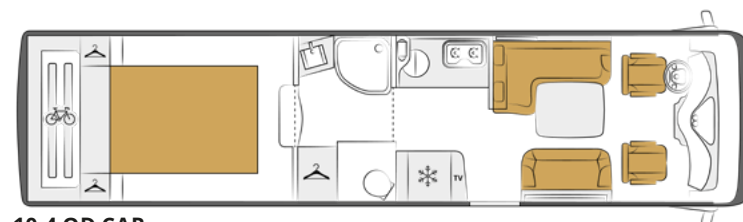

10.4 QD CAR

■ LONG : 10,8 M

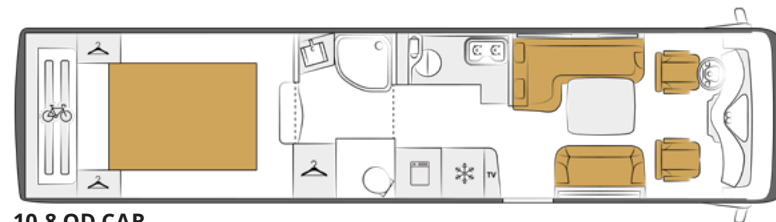

10.8 QD CAR





LE SALON XXL

Evoluez dans un espace aux proportions généreuses conçu pour vous offrir des moments uniques de détente et de convivialité. Son design innovant aux courbes élégantes garantit des volumes de rangements exceptionnels, et sa sellerie en cuir un parfait confort. Le caractère spacieux du salon se retrouve également dans ses équipements via un écran TV HD 28 pouces encastré. N'ayez aucun doute, l'intérieur du Liner 12 t est une invitation au voyage d'exception.



LA CUISINE

Matériaux nobles et finitions subtiles font de cet espace le lieu idéal pour réaliser vos plats les plus savoureux. Une cuisine toute équipée : four gill, frigo de 165 L, hotte aspirante, meuble ascensionnel pour machine à café, agrémentée de nombreux rangements coulissants. Soyez certain d'embellir vos voyages de repas exquis et conviviaux.



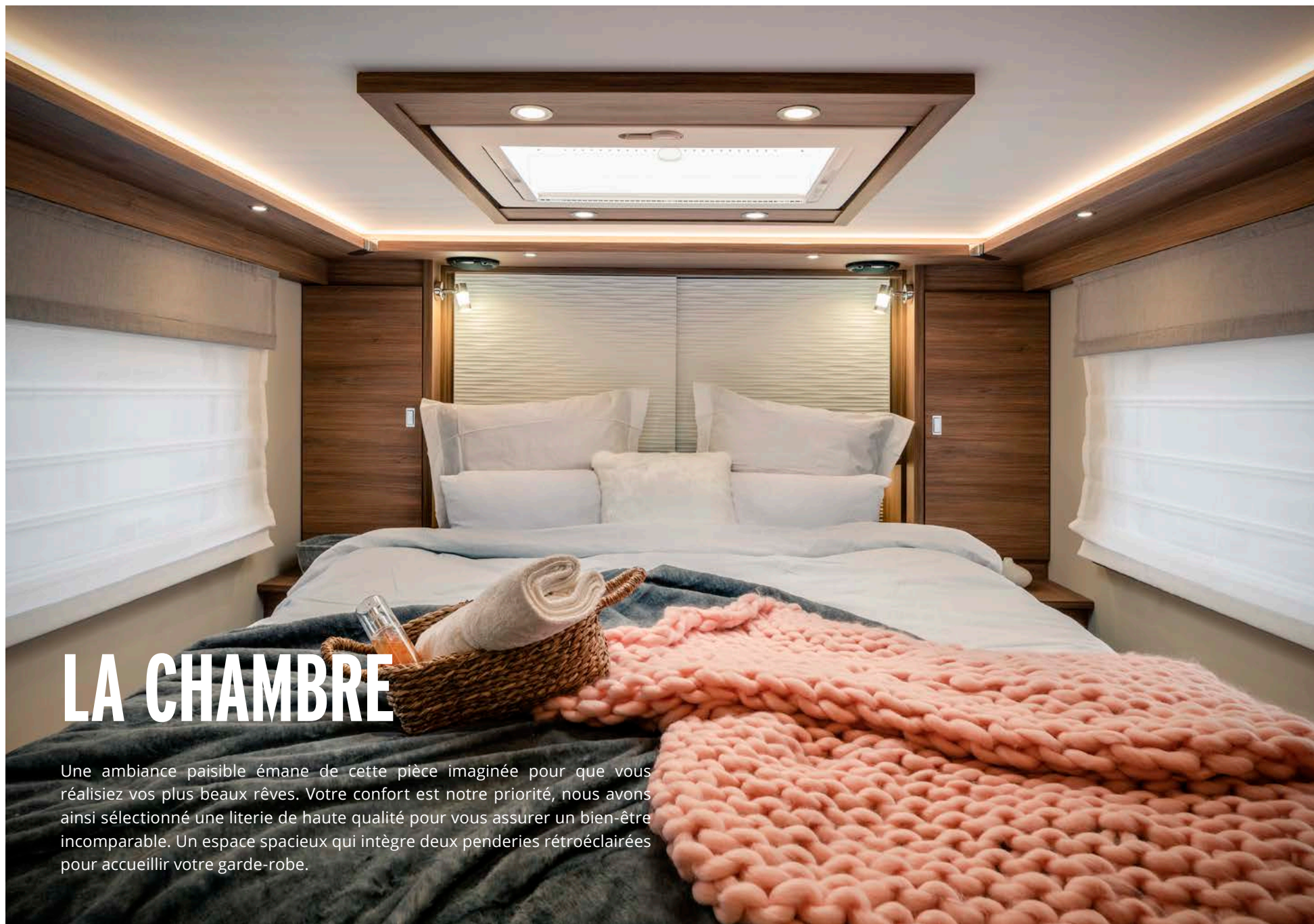

LA CHAMBRE

Une ambiance paisible émane de cette pièce imaginée pour que vous réalisiez vos plus beaux rêves. Votre confort est notre priorité, nous avons ainsi sélectionné une literie de haute qualité pour vous assurer un bien-être incomparable. Un espace spacieux qui intègre deux penderies rétroéclairées pour accueillir votre garde-robe.



LA SALLE DE BAINS

Accédez à un écrin de bien-être pour vous délasser après vos journées de découverte. Douche XL, plan de vasque en résine, chauffe serviette, bénéficiez de tous les équipements nécessaires à votre confort. Personnalisez cet espace en version fermée ou ouverte avec toilette intégré.

