

**HYMER**

*HYMER Original Parts 2020*

*TOUT S'HARMONISE  
PARFAITEMENT !*



# HYMER ORIGINAL PARTS

Merci de votre intérêt pour notre programme d'accessoires d'origine pour nos véhicules HYMER, nos fourgons HYMER et nos véhicules HYMERCAR et ERIBA. L'un des objectifs de notre stratégie d'entreprise est de conseiller nos clients de la façon la plus complète et la plus optimale possible. C'est pour cela que nous pensons bien au-delà de votre achat de véhicule. Nous proposons ainsi sans cesse des solutions à valeur ajoutée, parfaitement ajustées et harmonieuses dans leur design, bien évidemment avec la qualité caractéristique de HYMER.

## POINTS FORTS DE NOTRE PROGRAMME D'ACCESSOIRES 2020 :

- Le tout nouveau vélo à assistance électrique HYMER by FLYER
- Le premier scooter électrique HYMER
- Notre système exclusif E-Connect HYMER / ERIBA

## COMMENT PUIS-JE COMMANDER ?

### OÙ PUIS-JE CONSULTER TOUT L'ASSORTIMENT ?

Les accessoires d'origine ne sont pas disponibles départ usine, mais peuvent être commandés et installés par l'intermédiaire de votre distributeur HYMER. Vous trouverez toute notre gamme d'accessoires sur Internet à l'adresse suivante : [www.hymer-original-zubehoer.com/fr](http://www.hymer-original-zubehoer.com/fr)

# SOMMAIRE

## DEUX-ROUES

Vélo à assistance électrique	04 – 05
Scooter électrique	06 – 07
Accessoires vélo à assistance électrique et scooter électrique	08
Bike Carrier	09

Espace de rangement, isolation et protection	22 – 23
Transport et protection des meubles	24 – 25
Auvents ERIBA	26 – 27
Toit solaire ERIBA et porte-vélos à timon	28 – 29
Isolation et protection ERIBA	30 – 31
Système E-Connect HYMER / ERIBA	32 – 33
Chambre	34 – 35

## HYMER SMART BATTERY SYSTEM

## COLLECTION LIFESTYLE HYMER

	10 – 11
Navigation et multimédia	12 – 13
Protection cambriolages et équipement	14 – 15
Jantes HYMER et box de chargement HYMER	16 – 17
Accessoires pour chiens	18 – 19
Supports à ventouse et rail de cuisine / isolation	20 – 21

Vêtements d'extérieur	36 – 37
Articles de toilette et de bien-être	38 – 39
Accessoires	40 – 41

## ACCESSOIRES GÉNÉRAUX

## SERVICES HYMER

Services HYMER	42
Extension de garantie HYMER	43



# VÉLO À ASSISTANCE ÉLECTRIQUE HYMER

La mobilité repensée.

## FLYER

À première vue, le nouveau vélo à assistance électrique HYMER by FLYER est un vélo électrique tout à fait ordinaire. La batterie de 500 Wh intégrée dans le cadre et le moteur Bosch 3ème génération quasiment invisible confèrent à ce vélo un design extrêmement moderne et soigné. Ce vélo à assistance électrique est fabriqué par FLYER, fabricant haut de gamme et notre partenaire en Suisse.

Vous obtiendrez de plus amples informations sur : [www.hymer-original-zubehoer.com/fr](http://www.hymer-original-zubehoer.com/fr)

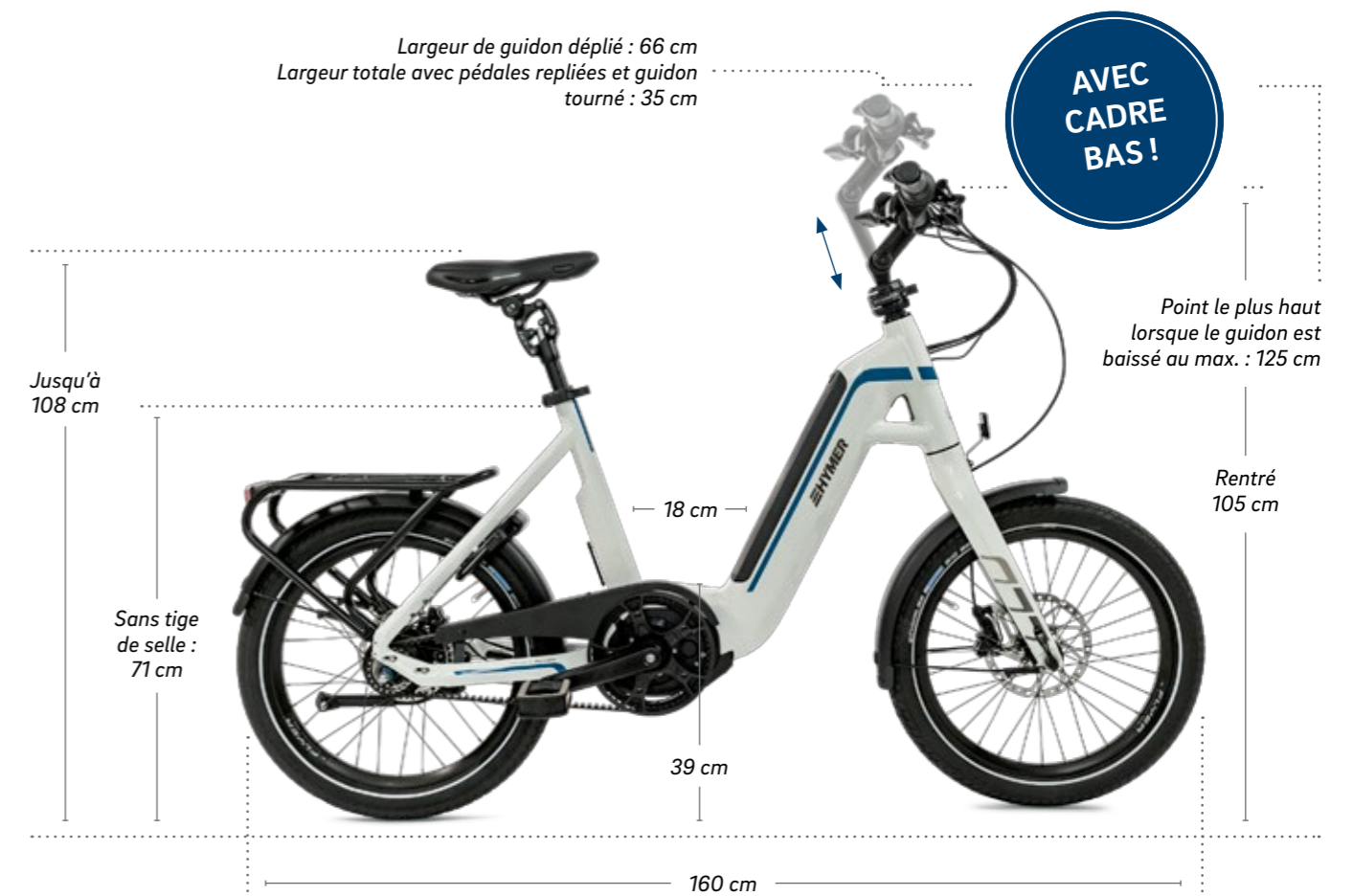

## VÉLO À ASSISTANCE ÉLECTRIQUE HYMER BY FLYER

La puissance effective du vélo à assistance électrique HYMER by FLYER se constate sur la route : en ville, lors d'une excursion à la journée ou sur votre emplacement de camping, ce vélo reste suffisamment puissant et très confortable à conduire. Nous avons également tenu compte des exigences du camping lors de la conception de son équipement complet. En outre, il séduit particulièrement par son cadre très bas ainsi que par son entraînement par courroie demandant peu d'entretien et évitant toute salissure due à la graisse de chaîne.

### AUTRES POINTS FORTS :

- Le design HYMER exclusif avec peinture de couleur blanc Carrara (comme les véhicules HYMER)
- Les pédales pliantes pour un rangement peu encombrant dans le garage arrière
- Le système d'antivol ABUS-Plus pour encore plus de sécurité
- Le cadre One Size, convenant aux personnes mesurant 150 – 190 cm
- La selle Nuvola de Selle Royal (large)
- Le pack garantie exclusif et complet offrant 10 ans de garantie sur le cadre, 5 ans sur le moteur, la commande du moteur, l'écran et le chargeur de batterie
- Le moteur Bosch Active Line Plus (très silencieux)
- La batterie Bosch PowerTube 500 (500 Wh / 13,4 Ah / 36 V) pour encore plus d'autonomie
- Le chargeur Bosch 4 A (au lieu de 2 A) pour un chargement plus rapide (100 % en 4,5 heures)
- La batterie est extractible en 3 gestes seulement pour un chargement externe et un antivol de batterie permet d'éviter que celle-ci soit subtilisée
- Un port de chargement sur le cadre, afin de pouvoir charger la batterie directement sur le vélo à assistance électrique
- Le moyeu à 8 vitesses intégrées sans grand entretien Shimano-Nexus
- Le Speedlifter twist avec guidon réglable en hauteur offre la possibilité de tourner le guidon de 90 ° sans outil grâce à un système de verrouillage rapide
- La tige de selle parallélogramme NCX de Suntour
- Le poids total autorisé est de 149 kg (poids propre du vélo à assistance électrique 22,1 kg sans batterie, resp. 25,2 kg avec batterie)

Vous pouvez également consulter l'équipement complet et les données techniques sur notre site Internet.

Accessoires supplémentaires pour vélo à assistance électrique HYMER by FLYER : voir page 08.

N° d'article : 3056733

3 799,00 €

# SCOOTER ÉLECTRIQUE HYMER THE-URBAN #HMBRG

Le premier chez le boulanger tous les matins !

Vous obtiendrez de plus amples informations sur : [www.hymer-original-zubehoer.com/fr](http://www.hymer-original-zubehoer.com/fr)



Point le plus haut lorsque  
le guidon est baissé au  
max. : 112 cm

Rentré  
92 cm

Replié 38 cm

105 cm

115 cm

## SCOOTER ÉLECTRIQUE HYMER THE-URBAN #HMBRG

Le THE-URBAN #HMBRG est le premier scooter électrique de la maison HYMER. Il va devenir votre compagnon préféré et vous vous en servirez partout. Aller chez le boulanger le matin, faire ses courses à l'étape suivante ou décider d'une virée à la plage : toutes vos sorties seront un véritable plaisir. Et personne n'aura l'air plus cool que vous – naturellement avec une autorisation de circuler. Grâce à ses roues pneumatiques de 10", la conduite du #HMBRG est très agréable et ce dernier roule sans problème sur le gravier.

### DONNÉES TECHNIQUES :

- **Vitesse maximale** : 20 km/h
- **Autonomie** : max. 30 km
- **Poids propre** : 17 kg
- **Charge utile** : max. 100 kg
- **Puissance du moteur** : 350 W
- **Batterie** : LI-ION 36 V, 10,4 Ah
- **Durée du chargement (230 V requis)** : env. 70 % en 2 heures, 100 % en 4 – 6 h
- **Freins** : freins à disque mécaniques à l'avant et à l'arrière
- **Guidon** : poignée de gaz à l'index
- **Éclairage** : avant et arrière
- **Dimensions déplié** : 115 x 55,5 x 92 – 112 cm
- **Dimensions replié** : 105 x 18,5 x 38 cm

### CONTENU DE LA LIVRAISON :

- The-Urban #HMBRG, édition HYMER
- Chargeur de batterie
- Notice d'utilisation

Accessoires supplémentaires pour scooter électrique The-Urban #HMBRG : voir page 08.

N° d'article : 3112671

1149,00 €

ACCESSOIRES VÉLO À ASSISTANCE ÉLECTRIQUE HYMER BY FLYER



**SACOCHÉ DE PORTE-BAGAGES VAUDE**

Design HYMER exclusif. Facile à installer et parfaitement étanche. Avec poche intérieure pratique et bandoulière.

N° d'article : 3112686 **79,00 €**



**PANIER DE PORTE-BAGAGES RACKTIME**

Avec fixation à clic sur le porte-bagages.

N° d'article : 3034043 **39,00 €**



**ANTIVOL PLIANT ABUS BORDO BIG**

Taille 120 cm.  
N° d'article : 3121610 **99,95 €**

**ANTIVOL PLIANT ABUS BORDO AVEC ALARME**

Alarme intégrée à haut degré de sécurité.  
N° d'article : 3121605 **159,95 €**



**CADENAS DE SÉCURITÉ ABUS**

Chaîne de cadenas 130 cm.  
N° d'article : 3123850 **34,95 €**

ACCESSOIRES SCOOTER ÉLECTRIQUE HYMER THE-URBAN #HMBRG



**SUPPORT DE TRANSPORT POUR GARAGE ARRIÈRE – MODÈLES MERCEDES**

N° d'article : 3114907 **39,00 €**



**ANTIVOL PLIANT ABUS BORDO COMBO LITE**

N° d'article : 3123860 **69,95 €**



**SIÈGE POUR LE MARCHEPIED**

Rabattable pour un transport pratique.

N° d'article : 3121593 **69,00 €**

**Remarque :** Le dispositif de chargement Chargeur HYMER (pour le chargement pendant les trajets en camping-car) est disponible pour le vélo à assistance électrique HYMER by Flyer et le scooter électrique HYMER à partir de l'automne/hiver 2019.



**BIKE CARRIER HYMER**



Grâce au Bike Carrier de HYMER, transportez très facilement 2 vélos ou vélos électriques dans le garage arrière, pour un vrai gain de place. La pièce centrale de la structure est la barre d'insertion des bras de support des vélos, montée à la verticale dans le véhicule. La barre d'insertion s'ajuste en un tour de main à votre garage arrière, ce qui fait du chargement un vrai jeu d'enfant. Les roues sont tout d'abord insérées dans les supports de fixation, ce qui permet aux vélos de tenir tout seuls. La fixation ultérieure à l'aide des bras de support s'en trouve simplifiée, ce qui permet de fixer les vélos avant le départ de façon très efficace. En option, le système peut être adapté pour un vélo supplémentaire, le dispositif pouvant accueillir 4 vélos en tout.

**AUTRES POINTS FORTS :**

- Très léger – Poids : moins de 4 kg
- Rails fixes au niveau du plancher du garage non requis
- Pas de trous requis dans la paroi arrière (contrairement aux porte-vélos usuels)
- Garage arrière pratiquement vide si non utilisé, les bras de support peuvent être facilement rabattus sur les côtés
- Possibilité de le monter soi-même

N° d'article : 3099575 **299,00 €**

N° d'article : 3120304 – Kit d'extension pour 1 vélo **84,95 €**

# ENCORE PLUS D'AUTONOMIE EN VOYAGE

## HYMER Smart Battery System

**Fonctionnement :** La batterie Lithium HY-Tec 135 est composée de 6 modules d'extension de batterie Lithium LE300, qui augmentent la capacité et la performance des batteries au plomb tout en accroissant le rendement et en allongeant la durée de vie du système. Les batteries Lithium prennent en charge la plupart des cycles de charge, tandis que les batteries au plomb servent d'accumulateurs de stockage. Le système procède toujours en priorité à la charge des batteries au plomb (1. Charge prioritaire des batteries au plomb). L'énergie excédentaire est ensuite stockée dans les batteries Lithium (2. Charge des batteries Lithium). À l'inverse, lors de la consommation électrique, les batteries Lithium sont déchargées en premier, ce qui rallonge considérablement la durée de vie des batteries au plomb (3. Décharge prioritaire des batteries Lithium). Grâce au système intégré de décharge, le circuit électrique à bord est alimenté en priorité à partir des batteries Lithium à décharge profonde. En cas de hausse de la consommation d'électricité, les batteries au plomb sont activées, afin de moins solliciter les deux batteries (4. Décharge des batteries au plomb).

### PROCESSUS DE CHARGEMENT

- 1 Charge prioritaire des batteries au plomb
- 2 Charge des batteries Lithium
- 3 Décharge prioritaire des batteries Lithium
- 4 Décharge des batteries au plomb

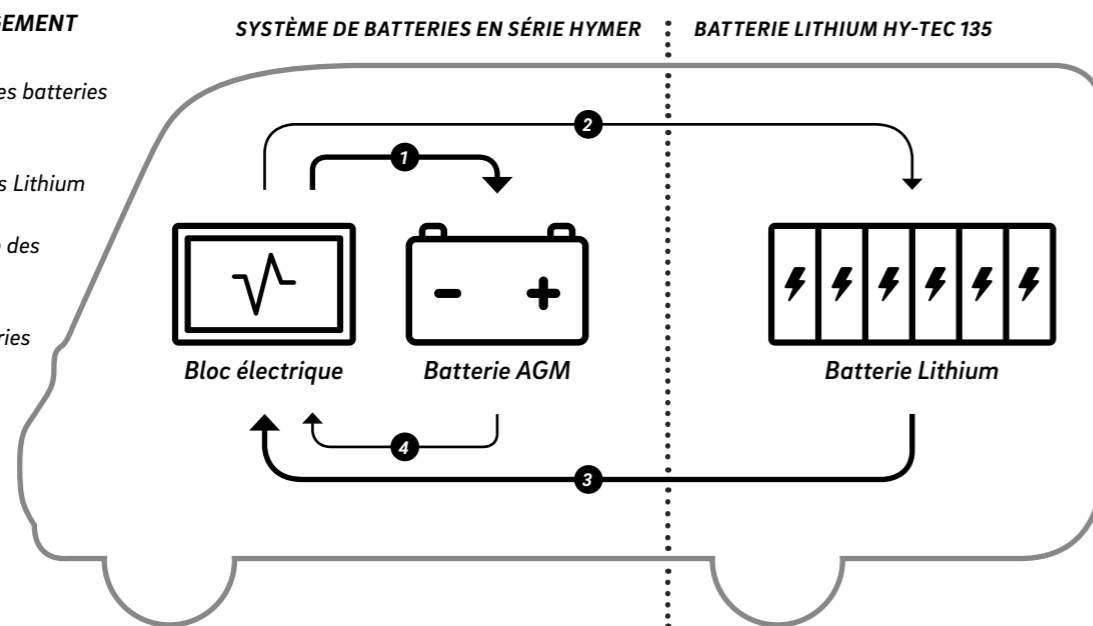

### TOUS LES AVANTAGES EN UN COUP D'ŒIL

**Produit exclusif :** parfaitement adapté aux véhicules HYMER.

**Augmentation de la durée de vie de la batterie :** en moyenne d'env. 3 ans à env. 10 ans.

**Économie de poids :** Sur le bloc de 6, l'économie de poids est de 5 kg pour une capacité utile presque triplée par rapport à une 2e batterie cellule habituelle AGM 95 Ah. Sur le bloc de 2, économie de poids d'env. 20 kg pour un tiers des dimensions extérieures de la batterie Lithium par rapport à une batterie AGM et capacité utile identique à 2 batteries AGM de 95 Ah.

**Système entièrement compatible avec les conditions hivernales :** Le système offre de grands avantages, en particulier à des températures en dessous de zéro, car la batterie AGM assimile la charge dès la première seconde et que le chauffage intégré de la batterie LI HY-Tec chauffe simultanément à une température de 10 °C pour permettre un chargement rapide.

**Atout sécurité :** La batterie HY-TEC est une batterie au lithium phosphate de fer (LiFePO4). Une surchauffe ou un incendie sont donc exclus !

**Atout coût :** L'accès au monde LI est relativement avantageux, car la batterie AGM existante peut être réutilisée.

**Qualité certifiée :** La batterie HY-Tec LI dispose d'une homologation E et est testée par le TÜV au niveau des fluctuations de température et des vibrations.

**Made in Germany :** La batterie HY-Tec LI est fabriquée en Allemagne.



**POIDS RÉDUIT DE 20 KG POUR LA MÊME CAPACITÉ\***



**SYSTÈME COMPATIBLE AVEC LES CONDITIONS HIVERNALES GRÂCE AU CHAUFFAGE INTÉGRÉ**



**PROLONGE LA DURÉE DE VIE JUSQU'À 10 ANS**



**GARANTIE 3 ANS**

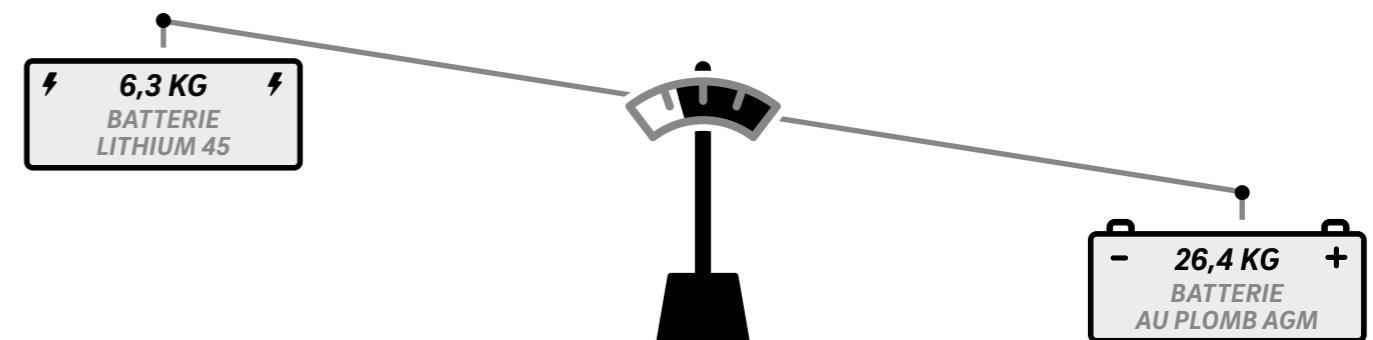

### NOUVEAUTÉ BLOC DE 2

Extension de post-équipement parfaite : le bloc de deux HY-Tec 45 convient parfaitement pour les clients qui souhaitent équiper une 2ème batterie afin d'accroître la capacité disponible. Par rapport à l'équipement ultérieur d'une batterie AGM supplémentaire, la batterie au plomb existante (AGM) peut être réutilisée et ne doit pas être remplacée\*\*. Optimal également lors du remplacement des batteries AGM pour cause d'usure.

**Flexible :** si nécessaire, le système peut être simplement élargi d'un ou plusieurs blocs de deux HY-Tec 45, volontiers également étape par étape.

**Disponible en option :** set d'affichage

**Dimensions (l x H x L) :** 122 x 175 x 229 mm

**Poids :** 6,8 kg

**Contenu de l'emballage :** 1 batterie LI (2 blocs), 1 câble de raccordement à la batterie AGM en double exemplaire, 1 jeu de câbles, notice d'utilisation, fusible 30 A. Le montage du HYMER Smart Battery System doit être effectué par votre distributeur HYMER. Pour toutes autres informations, veuillez contacter votre distributeur HYMER.

N° d'article : 3071889 – Bloc de 2 \_\_\_\_\_ **799,00 €**

### BLOC DE 6 – SET D'ÉQUIPEMENT ULTÉRIEUR SMART BATTERY SYSTEM

**Contenu de l'emballage :** moniteur batterie Lithium 135 Ah (écran), interface de diagnostic jeu de câbles, ainsi que tous les jeux de câbles requis.

N° d'article : 2969426 \_\_\_\_\_ **2 490,00 €**

### BLOC DE 6 – PACK D'EXTENSION SMART BATTERY SYSTEM – 2E BATTERIE LITHIUM

**Contenu de l'emballage :** batterie LI 135 Ah, câble de pontage de communication 5 m, 2x câbles de raccordement double à la batterie Lithium.

N° d'article : 2969440 \_\_\_\_\_ **2 319,00 €**

**Remarque :** Les supports de batterie ne sont pas inclus dans le pack (car spécifiques au véhicule).



### DOUBLE CAMÉRA DE REcul HYMER 2.0



La double caméra de recul HYMER 2.0 combine technologie de caméra et 3e feu de stop dans un seul boîtier. Cette innovation a des avantages à la fois esthétiques et pratiques : un lavage de véhicule simplifié et plus sûr et pas de perçages supplémentaires pour le passage de câbles ou le vissage à la cloison arrière. La caméra haute qualité permet un champ de vision optimal, à la fois au loin et juste derrière votre véhicule. Un traitement de nano-vitrification anti-buée et pour un meilleur ruissellement de l'eau de pluie a été appliqué sur les lentilles. La caméra double vous permet également d'observer la circulation derrière vous. Cette toute nouvelle technologie de caméra, permettant une parfaite visibilité de nuit, rend superflue l'utilisation de phares infrarouges / LED supplémentaires. Le champ de vision de la caméra est de 170°, ce qui minimise l'angle mort, et la caméra est équipée d'un microphone de série.

N° d'article : 2968936 \_\_\_\_\_ 499,00 €



### CAMÉRA DE REcul FOURGON HYMER / HYMERCAR



La caméra de recul fourgon HYMER / HYMERCAR est intégrée dans le 3e feu de stop du Fiat Ducato, permettant un rendu très esthétique et un montage simplifié. La caméra de recul est adaptée de façon optimale au système de navigation proposé d'usine. Caractéristiques principales :

- Caméra compacte haute résolution – intégrée dans le 3e feu de stop
- Résolution détaillée avec contraste élevé même au crépuscule
- Angle de la caméra réglable mécaniquement pour personnalisation du champ de vision
- Boîtier en plastique moulé par injection avec boulons de fixation en acier inoxydable

Remarque : Livraison sans feux de stop et sans câblage 15 m.

N° d'article : 8501617 \_\_\_\_\_ 189,00 €



### APPAREIL DE NAVIGATION POUR LES MODÈLES SUR BASE FIAT



Le ZE3756 a été conçu spécialement pour le Fiat Ducato et adapté de façon optimale au design d'origine. Il est très facile à configurer grâce à son écran tactile capacitif en verre de 7" / 17,8 cm. Autre point fort : la fonction et l'intégration de l'application FreeOnTour pour un transfert très simple du trajet sur l'appareil. La planification du parcours se fait aisément sur PC ou tablette et peut être ensuite transmise à l'appareil à l'aide d'un smartphone via Bluetooth et pression d'un bouton. Le tout sans devoir saisir les adresses sur l'appareil.

**Avantage exclusif accessoires d'origine HYMER :** Écran de démarrage dédié et intégration FreeOnTour pour synchronisation de trajet simplifiée.

- Mise à jour de cartes de navigation gratuite pendant 3 ans
- Logiciel de navigation camping-car 3 D avec cartes pour 47 pays (Europe occidentale / orientale et autres pays)
- Lecteur CD/DVD, double tuner DAB+ (possibilité de raccorder jusqu'à 3 caméras)
- 2 x télécommandes infrarouges avec commande longue portée, amplificateur de puissance intégré 4 x 50 W, application de commande à distance pour commande de l'appareil (via Bluetooth) avec transmission du son via haut-parleurs externes Bluetooth ou casque

N° d'article : 2966014 – Version Fiat ZE3756 avec écran 7" \_\_\_\_\_ 999,00 €

### PARFAIT POUR UN ÉQUIPEMENT ULTÉRIEUR : LE PACK MULTIMÉDIA INCL. CAMÉRA DE REcul



Profitez du confort et des équipements du pack multimédia HYMER, composé du ZE3756, de la caméra de recul intégrée dans le 3e feu de stop avec commande radio pour mise en route du système sans clé de contact. En guise d'avantage exclusif, nous avons intégré un écran de démarrage dédié et FreeOnTour (synchronisation simplifiée des itinéraires au moyen d'une app). Autres points forts : écran en verre capacitif (fonction tactile très sensible, manipulation sans pression comme sur un smartphone) et mise à jour de cartes de navigation gratuite pendant 3 ans.

**HYMER :** La double caméra de recul HYMER 2.0 est non seulement quasiment invisible grâce à son design, mais séduit également par sa nouvelle technologie permettant une excellente visibilité de nuit.

**Fourgon HYMER / HYMERCAR :** La caméra de recul est spécialement adaptée au 3e feu de stop du Fiat Ducato.

#### PRIX AVANTAGEUX DU PACK :

N° d'article : 8501572 – Pack multimédia HYMER avec précâblage Waeco \_\_\_\_\_ 1570,00 €

N° d'article : 8501573 – Pack multimédia HYMER avec précâblage Camos \_\_\_\_\_ 1590,00 €

N° d'article : 8501574 – Pack multimédia fourgon HYMER / HYMERCAR pour les modèles sur base Fiat \_\_\_\_\_ 1250,00 €



### APPAREIL DE NAVIGATION POUR LES MODÈLES SUR BASE MERCEDES



Système multimédia innovant pour votre camping-car – le Z-N956 de la gamme Prime constitue un GPS 2-DIN de pointe. Le grand écran TFT capacitif et tactile de 9" / 22,9 cm (1280 x 720 p) avec surface en verre se commande de manière très intuitive.

#### AUTRES POINTS FORTS :

- GPS 2-DIN
- Écran tactile LCD-TFT de 9" / 22,9 cm avec surface en verre
- Double tuner DAB+ avec slideshow SLS/MOT, liste de stations dynamique, suivi de programme DAB<->DAB / DAB<->FM, mode DLS (texte) et alimentation en courant pour antennes actives
- Radio FM RDS avec 18 emplacements de stations et DSP
- « Google Android Auto Integration » pour smartphones Android
- Support de 3 caméras de véhicule au max., avec fonction de commutation automatique, lignes de guidage ajustables et entrée microphone
- Bouton de capteur CAM sur la façade de l'appareil pour changement manuel de caméra
- Application télécommande sur smartphone pour réglage des fonctions de retransmission audio
- Rétroéclairage multicolore (RVB) des touches
- 2 x télécommandes infrarouges, incl. commande longue portée
- Refroidissement passif (silencieux)
- Amplificateur intégré 4 x 50 watts
- Mise à jour gratuite des cartes pendant 3 ans

N° d'article : 8501676 \_\_\_\_\_ 999,00 €

### PARFAIT POUR UN ÉQUIPEMENT ULTÉRIEUR : LE PACK MULTIMÉDIA INCL. CAMÉRA DE REcul



Profitez du confort et de l'équipement du nouveau pack multimédia de HYMER comprenant le Z-N956 et la double caméra intégrée dans le 3e feu de stop. En guise d'avantage exclusif, nous avons intégré un écran de démarrage dédié et FreeOnTour (synchronisation simplifiée des itinéraires au moyen d'une app). Autres points forts : écran en verre capacitif (remarque : la fonction tactile est très sensible, la manipulation s'effectue sans pression comme sur un smartphone) et mise à jour de cartes de navigation gratuite pendant 3 ans. La double caméra de recul HYMER au look discret est à peine visible et convainc grâce à sa technologie de caméra de pointe, offrant une vision nocturne remarquable.

#### CONTENU DE LA LIVRAISON :

- Z-N956 avec écran 9" – sans lecteur DVD
- Cadre de montage Mercedes-Benz
- Double caméra de recul HYMER (intègre de plus le 3e feu de stop et est extrêmement rapide à monter)
- Commande radio pour mise en route du système sans allumage
- 4 câbles adaptateurs au total pour le précâblage présent dans le véhicule (option)

N° d'article : 8501675 \_\_\_\_\_ 1690,00 €



### COFFRE-FORT PORTE PASSAGER HYMER POUR FIAT DUCATO



Le coffre-fort spécialement mis au point ne peut être identifié comme tel de l'extérieur et protège sûrement des voleurs grâce aux vis spéciales utilisées. Le coffre-fort est facile à installer derrière le compartiment de carte original. Il n'y a donc pas de bords de raccordement gênants. Il offre suffisamment de place pour les objets les plus importants auxquels on ne souhaite pas renoncer en route, par ex. cartes de crédit, téléphones portables, papiers d'identité, argent liquide, bijoux, ordinateur portable jusqu'à 11", etc. En outre, le couvercle ne peut se relever puisqu'il est encastré et ne présente donc pas de points d'appui. Made in Germany.

- **Matériau** : acier, corps 2 mm, porte 5 mm
- **Poids** : env. 6 kg
- **Dimensions (L x H x P)** : 26,5 x 21 (16) x 10,5 cm
- Serrure à 3 boulons avec certification VdS

N° d'article : 2862561 \_\_\_\_\_ **279,00 €**



### ALARME « CRIME PREVENTION »



Avec le tout nouveau système anti-effraction de la nouvelle alarme, vous pouvez dormir sur vos deux oreilles. Le capteur détecte toute personne se trouvant à un mètre de la porte d'entrée. Si la personne s'immobilise pendant plus de 2 secondes, la LED BLITZ commence à clignoter pour une durée d'env. 10 secondes. Si la personne se tient toujours devant la porte, une alarme se déclenche alors à l'intérieur du véhicule, alertant ainsi les personnes se trouvant dedans. Le signal est également entendu par la personne située devant le véhicule. Les voisins ne sont cependant pas dérangés, car le son n'est audible que dans un rayon de 2 m autour du véhicule. L'objectif est que le cambrioleur supposé s'aperçoive, grâce à la LED, qu'il a été repéré. L'alarme qui se déclenche ensuite doit l'inciter à abandonner. Ce système d'alarme a été conçu pour empêcher le plus possible les cambriolages et, en cas d'urgence, pour réveiller les occupants afin que ceux-ci puissent se faire remarquer. Installé à l'intérieur du véhicule, ce système est invisible et est allumé et éteint au moyen d'un interrupteur HYMER d'origine.

N° d'article : 2803185 \_\_\_\_\_ **269,00 €**



### KIT DE DÉCORATION POUR SPOILER AVANT HYMER



Avec le kit de décoration, vous faites la différence et soulignez l'apparence déjà très dynamique du Fiat Ducato. Les deux cerclages de chrome autour des phares antibrouillard viennent parfaire le look de votre véhicule. Un camping-car au look individuel.

- Kit de 4 éléments
- Léger et facile à installer
- Après un indispensable nettoyage préalable (chiffon nettoyant inclus dans le kit), les différents éléments sont simplement collés ; le kit peut ainsi être aisément monté par vos soins
- Adapté aux tunnels de lavage et au nettoyage haute-pression

N° d'article : 2734345 \_\_\_\_\_ **99,00 €**



### COQUES DE RÉTROVISEURS EXTÉRIEURS HYMER



Avec les applications de rétroviseurs extérieurs HYMER de couleur Silver brushed, vous et votre véhicule vous distinguez sensiblement de la masse. Les coques des rétroviseurs extérieurs parfaitement assorties donnent une allure très sportive à votre véhicule, ce qui convient parfaitement à la face frontale du Fiat Ducato, en soi déjà assez sportive. En plus de leur aspect unique, les coques des rétroviseurs extérieurs protègent les rétros originaux du jaunissement par UV.

- Faciles à installer
- Après un indispensable nettoyage préalable (chiffon nettoyant inclus dans le kit), les applications sont simplement collées ; le kit peut ainsi être aisément monté par vos soins
- Adaptées aux tunnels de lavage et au nettoyage haute-pression
- Disponibles pour véhicules Fiat

N° d'article : 2632757 – Profilé HYMER  
N° d'article : 2604991 – Fourgon HYMER / HYMERCAR \_\_\_\_\_ **139,00 €**

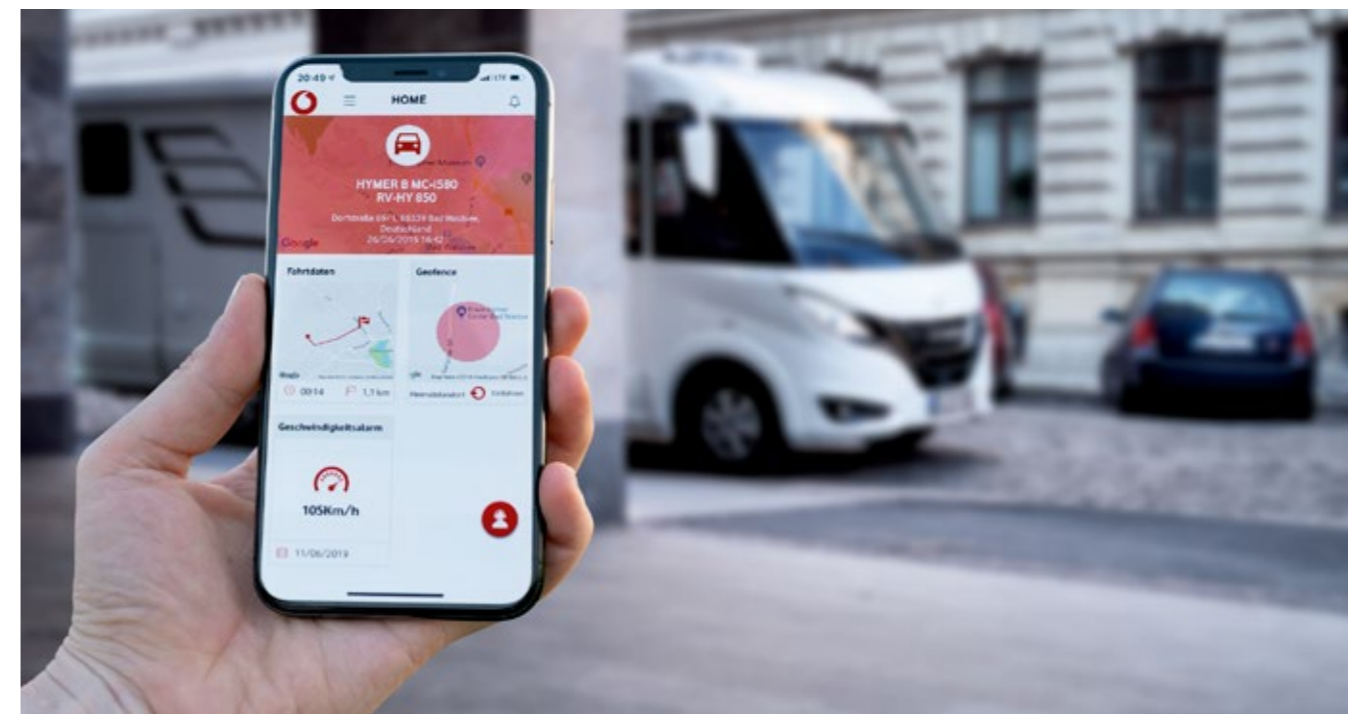

### HYMER « PROTECT & CONNECT » POWERED BY VODAFONE AUTOMOTIVE



Sécurisez efficacement votre véhicule contre les vols et faites confiance au réseau de service européen de notre partenaire Vodafone. En cas de vol, des centrales d'alarme basées dans 44 pays se chargent de localiser et de sécuriser votre véhicule, en communication avec les commissariats de police locaux. Ces centrales d'alarme sont joignables 24h/24 et sont à vos côtés lorsque vous avez besoin d'aide dans les situations d'urgence. L'application « My Connected Car » vous propose également de nombreuses autres fonctionnalités intéressantes, comme la gestion des zones géographiques ou encore le « Car Finder », qui vous guide en toute fiabilité vers l'emplacement de votre véhicule.

#### TOUS LES AVANTAGES EN UN COUP D'ŒIL :

- **Localisation précise via GPS**
- **Localisation par triangulation cellulaire GSM** : emplacement de sauvegarde via le réseau GSM, lorsqu'une localisation GPS est impossible.
- **Couverture GSM et GPRS internationale** : La carte SIM se trouve en mode roaming et accède à la plupart des réseaux mobiles, permettant une connexion optimale au véhicule.
- **Réseau de centrales d'alarme dans toute l'Europe** : Des centrales d'alarme dans 44 pays se chargent de localiser et de sécuriser les véhicules volés dans toute l'Europe.
- **Service 24h/24 7j/7** : Les centrales d'alarme sont joignables 24h/24 et sont à vos côtés lorsque vous avez besoin d'aide dans les situations d'urgence.
- **Historique détaillé pour une sécurisation efficace** : En cas de vol, les centrales d'alarme ont accès à l'historique complet des vols. Les informations sont transmises à un commissariat de police local pour que le véhicule soit sécurisé.
- **Changement de véhicule** : Lorsque vous changez de véhicule, vous pouvez très simplement transférer le système dans votre nouveau véhicule.
- **Test de fonctionnement automatique** : Le système procède régulièrement à un diagnostic du module. Tout dysfonctionnement vous est alors indiqué.
- **Application « My Connected Car » pour iOS et Android avec de nombreuses fonctions pratiques** : affichage en temps réel de la position de votre véhicule, « Car Finder », carnet de route, zones géographiques et alarme de vitesse.

#### ATTENTION :

Notre système de localisation en cas de vol et de surveillance du véhicule n'est pour l'instant disponible qu'en Allemagne et en Autriche. Le service ne peut donc être activé que par les clients de ces pays.

N° d'article : 3061688 \_\_\_\_\_ **379,00 €**

**Remarque** : Le prix de 379,00 € TTC comprend la carte SIM, l'utilisation de l'application et la mise en relation avec le réseau de centrales d'alarme pour la première année. 59,00 € sont ensuite facturés tous les ans (la durée du contrat est de 12 mois, la facturation du prix de base se fait tous les ans avec paiement d'avance). En cas de vol, une redevance unique supplémentaire de 199,00 € est à régler.

### HYMER « VEHICULE DEFENCE » POWERED BY VODAFONE AUTOMOTIVE



Installez, activez et localisez, c'est tout ! Recourez à cette solution compacte et abordable pour retrouver votre véhicule volé. HYMER « Vehicule Defence » dispose d'un double système de localisation qui repère efficacement n'importe quel véhicule. Ce système fonctionnant sur batterie peut être très facilement dissimulé à divers emplacements sur et à l'intérieur du véhicule. Il est également très facile de le démonter pour l'installer éventuellement dans un autre véhicule. Si le vol du véhicule est signalé auprès de la centrale d'alarme, votre système y est alors localisé et le processus de récupération est lancé. La sécurité de votre véhicule HYMER est assurée par les autorités de police locales, qui communiquent avec la centrale d'alarme.

#### TOUS LES AVANTAGES EN UN COUP D'ŒIL :

- **Petit appareil** : peut être facilement monté en toute discrétion
- **Fiable** : s'active une ou deux fois par jour pendant 2 minutes
- **Triangulation cellulaire GSM** si non-réception du signal GPS
- **Durée de vie de la batterie** : 12 – 24 mois (selon la fréquence d'activation)

#### ATTENTION :

Notre système de localisation en cas de vol et de surveillance du véhicule n'est pour l'instant disponible qu'en Allemagne et en Autriche, le service ne peut donc être activé que par les clients de ces pays.

N° d'article : 3061748 \_\_\_\_\_ **269,00 €**

**Remarque** : Le prix de 269,00 € TTC comprend la carte SIM et la mise en relation avec le réseau de centrales d'alarme pour 24 mois. Le service expire avant le délai de 24 mois dès la localisation du véhicule après vol.





### JANTE ALUMINIUM HYMER



Donnez de belles jambes à votre HYMER avec la jante aluminium gris anthracite brillant de la maison Goldschmitt, fabriquée en exclusivité pour HYMER. Parfaitement assortie à l'esthétique des camping-cars HYMER, elle donne un rendu à la fois moderne et sportif. Les boulons de roue d'origine Fiat peuvent être utilisés.

N° d'article : 2726258 – **Taille** : 6J x 16", entraxe 5 x 130, déport 68 pour Fiat X290 Châssis Heavy  
**Capacité de charge** : 1 350 kg \_\_\_\_\_ **299,00 €**

N° d'article : 2726252 – **Taille** : 6J x 16", entraxe 5 x 118, déport 68 pour Fiat X290 Châssis Light,  
**Capacité de charge** : 1 250 kg \_\_\_\_\_ **299,00 €**

N° d'article : 2795802 – **Taille** : 6,5 x 16", entraxe 6 x 130, déport 62 pour Mercedes Sprinter (ancien modèle),  
**Capacité de charge** : 1 300 kg \_\_\_\_\_ **299,00 €**

La photo présente le coloris gris anthracite brillant.



### KIT DE JANTES ALUMINIUM ORIGINALES FIAT (4 PIÈCES)



Avec les jantes originales Fiat, vous avez la possibilité de modifier le Fiat X 290 avec châssis Light en utilisant des pneumatiques 16". Cette jante est déjà enregistrée avec la réception CE, ce qui épargne une visite au contrôle technique.

Un équipement ultérieur est possible pour le modèle X290 jusqu'à la version Euro 5.

N° d'article : 28501631 – **Taille** : 6J x 16", déport 68, entraxe 118,  
**Capacité de charge** : 1 000 kg \_\_\_\_\_ **999,00 €**



### JANTE ALUMINIUM ERIBA



Les jantes aluminium de première qualité sont particulièrement esthétiques et mettent en valeur le côté chic de la caravane ERIBA. En outre, elles offrent une capacité de charge nettement supérieure à celle des jantes en acier traditionnelles malgré leur faible poids. La jante aluminium est disponible dans les tailles 14" et 15" et dans les coloris gris anthracite brillant et Crystal Silver.

**Jante aluminium 14" : Taille** : 6 x 14", entraxe 5 x 112, déport 30,  
**Capacité de charge** : 1 100 kg

N° d'article : 2754797 – gris anthracite brillant \_\_\_\_\_ **249,00 €**

N° d'article : 2754807 – Crystal Silver \_\_\_\_\_ **239,00 €**

**Jante aluminium 15" : Taille** : 6 x 15", entraxe 5 x 112, déport 30,  
**Capacité de charge** : 1 100 kg

N° d'article : 2754803 – gris anthracite brillant \_\_\_\_\_ **259,00 €**

N° d'article : 2754805 – Crystal Silver \_\_\_\_\_ **249,00 €**

La photo présente le coloris Crystal Silver.



### BOX DE CHARGEMENT TÉLESCOPIQUE HYMER



Pratique, le box de chargement permet de retirer des petits, voire même des gros objets très aisément hors du compartiment de rangement de plancher. Le box de chargement glisse sur des profilés en aluminium faciles à monter qui sont vissés et collés dans le double plancher. Le box de chargement est étanche. **Matériau** : profilés creux en ABS, **contenu de la livraison** : box de chargement y compris tapis antidérapant à l'intérieur, profilés en aluminium à 4 arêtes y compris matériel de fixation.

**Pour les Hypermobil Classe-B SupremeLine et Classe-B MasterLine :**

Un point fort à noter est le fait de pouvoir tirer le box de chargement dans les deux sens. Il peut s'extraire de 3/5 vers la droite et d'1/5 vers la gauche. En retirant le couvercle du plancher, il est ainsi possible d'y accéder depuis la droite, la gauche et également depuis l'intérieur du véhicule.

N° d'article : 2885937 – **Convient pour le Hypermobil Classe-B SupremeLine 704 + 708 / CLASSE-B MASTERLINE 780 + 790 :**

**Dimensions extérieures (l x H x L) :** 64 x 17 x 197 cm, **Dimensions intérieures (l x H x L) :** 60 x 15 x 193 cm,

**Poids à vide incl. profilés en aluminium :** 18 kg, **Charge utile maximale :** 35 kg \_\_\_\_\_ **499,00 €**

**Sur le Hypermobil Classe-B ModernComfort :** Le box de chargement peut être tiré vers la gauche sur env. 80 cm. Il est possible d'accéder au box de chargement depuis la gauche, mais aussi depuis l'intérieur du véhicule (en retirant le couvercle du plancher).

N° d'article : 2993942 – **Convient pour le Hypermobil Classe-B ModernComfort 580 : Dimensions extérieures (l x H x L) :** 24 x 14 x 145 cm,

**Dimensions intérieures (l x H x L) :** 20 x 12 x 141 cm, **Poids à vide incl. profilés en aluminium :** env. 8 kg,

**Charge utile maximale :** 35 kg \_\_\_\_\_ **349,00 €**

N° d'article : 2993644 – **Convient pour le Hypermobil Classe-B ModernComfort 680 : Dimensions extérieures (l x H x L) :** 52,5 x 14 x 145 cm,

**Dimensions intérieures (l x H x L) :** 48,5 x 12 x 141 cm, **Poids à vide incl. profilés en aluminium :** env. 8 kg,

**Charge utile maximale :** 35 kg \_\_\_\_\_ **399,00 €**

# ACCESSOIRES POUR CHIENS HYMER

Tout a commencé avec l'idée de développer une gamme de produits pour nos véhicules spécialement à l'attention des propriétaires de chiens. Dans cette optique, nous avons organisé, en partenariat avec le magazine Promobil, un atelier clients au cours duquel nous avons développé ensemble plusieurs idées et concepts. Le résultat : nos accessoires pour chiens HYMER, pour lesquels nous avons reçu le European Innovation Award.



## CAGE DE TRANSPORT EN ALUMINIUM POUR CHIENS HYMER

La cage de transport pour chiens est peu encombrante et se fixe simplement sur la banquette, après avoir enlevé les coussins, à l'aide du système de ceinture spécialement conçu. Les arrêts déjeuner ou les pauses café ne posent aucun problème, la table et l'espace pour les jambes restant totalement dégagés. Votre chien rentre et sort facilement de la cage de transport et vos meubles sont également préservés des griffures grâce à la protection disponible en option. La cage de transport a été développée en collaboration avec la société Schmidt, leader du secteur des cages haut de gamme de transport pour chiens. La cage de transport Schmidt haut de gamme pour chiens est en aluminium, parfaitement adaptée pour la plupart des camping-cars HYMER. Le design attrayant ainsi que le système de ceinture spécial et les cales en mousse synthétique garantissent sécurité et confort. La cage est dotée d'un support de couchage pour votre chien, un tapis en caoutchouc sur mesure et facile d'entretien, et le fond de la cage est tapissé d'un tissu antidérapant.

- Poids : env. 15 kg
- Dimensions (l x H x P) : 43 x 52 x 65 cm resp. 43 x 59 x 75 cm

N° d'article : 2741299 – Cage de transport pour chiens HYMER petit format	799,00 €
N° d'article : 2741304 – Cage de transport pour chiens HYMER grand format	829,00 €
N° d'article : 2857243 – Protection d'entrée universelle pour cage de transport pour chiens HYMER	30,00 €



## LIT POUR CHIENS HYMER, COUSSIN CONFORTABLE ET LAISSE INCLUS

Grâce à l'astucieux design, le lit pour chiens sur mesure peut être utilisé de deux façons : en position de conduite (sous la table) et en position habitable (devant le siège passager). Votre chien est toujours à vos côtés sans diminuer l'espace disponible pour vos jambes à table. Le lit pour chiens est fabriqué en cuir synthétique robuste, facile à nettoyer et ses couleurs sont parfaitement assorties à l'espace intérieur. Est également comprise la laisse pour chiens flex&leash de HYMER pour attacher votre chien en toute sécurité pendant la conduite. Le coussin insérable duvet est en outre doté d'une face inférieure antidérapante.

- Matière supérieure coussin à insérer : 45 % polyester, 40 % polyacrylique, 15 % coton
- Matière inférieure : 100 % feutre + revêtement blanc avec picots en PVC
- Lavable à la main à 40 °C, ne passe pas au sèche-linge
- Poids : 4 kg

N° d'article : 2675327 – pour Fiat	199,00 €
N° d'article : 2799315 – pour Mercedes jusqu'aux modèles 2018	199,00 €
N° d'article : 3122604 – pour Mercedes à partir des modèles 2019	199,00 €

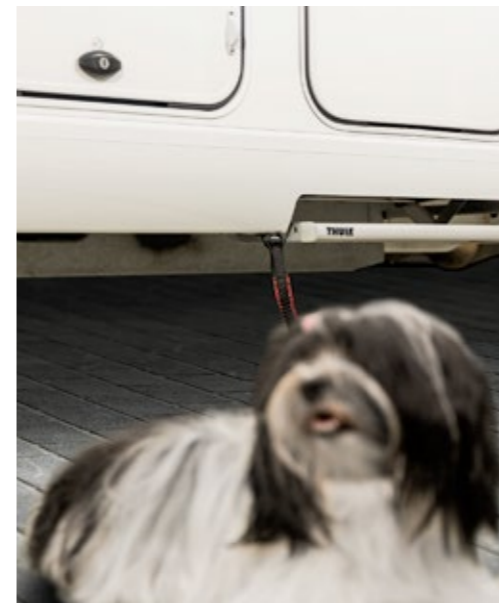

## ŒILLET HYMER FIX&LEASH

Point de fixation spécialement conçu sur le châssis pour tous les camping-cars HYMER. Depuis l'extérieur, seul un œillet de fixation en dessous de la jupe de finition latérale est visible. Vous pouvez y attacher la laisse de votre chien ou fixer un câble en acier pour sécuriser vos meubles de camping ou vos vélos. Le support est toujours placé sur le côté droit du véhicule, directement au niveau du marchepied. Toutes les vis requises pour un montage autonome très simple sont comprises dans le kit.

- Matière : acier galvanisé à chaud
- Capacité de charge de l'œillet : 200 kg

N° d'article : 2695201 – Version Fiat pour Hypermobil Classe-B DynamicLine, Hypermobil Classe-B PremiumLine, Hypermobil B-SL, HYMER DuoMobil et HYMER Tramp SL	39,00 €
N° d'article : 2781787 – Version Fiat pour Classe-B, Hypermobil Exsis-i, HYMER Exsis-t, HYMER Van et HYMER Tramp CL	39,00 €
N° d'article : 2782819 – Version Mercedes pour HYMER ML-I, HYMER ML-T, Van S, B-MC-I et B-MC-T	39,00 €



## POCHE DE RANGEMENT HYMER

La poche de rangement se laisse parfaitement intégrer à la place du tendeur en caoutchouc dans la porte de cellule de série. Le support de base ainsi que les poches sont composés d'un matériau résistant à l'humidité. Les deux poches sont amovibles par bouton-pression et disposent d'une fermeture flexible à bande Velcro. Comme petit extra, la poche de rangement dispose d'une pochette transparente pour 1 photo.

- Dimensions poches (l x H x P) : 20 x 13 x 7 cm et 17 x 13 x 7 cm
- Dimensions pochette transparente : pour photo 9 x 13 cm
- Matière des poches : PVC
- Charge max. : 5 kg

N° d'article : 2741310	65,00 €
------------------------	---------



## LAISSE POUR CHIENS HYMER (FLEX & LEASH)

La laisse pour chiens flex&leash de HYMER s'enroule simplement autour du pied de table et possède un fermoir sûr à son extrémité pour l'emboîter dans le harnais. Pour une plus grande liberté de mouvement, la laisse peut être déroulée de 85 cm à env. 150 cm.

- Poids : env. 400 g
- Longueur : 85 – env. 150 cm
- Matière : PVC
- Charge admissible : 150 kg

N° d'article : 2740164	17,95 €
------------------------	---------



### PORTE-VÉLOS HYMER AVEC SUPPORT À VENTOUSE



Le support pour vélos conçu exclusivement pour HYMER se fixe individuellement sur toute surface lisse. Il a été conçu pour fixer simplement et rapidement vos vélos au véhicule en toute sécurité (en particulier les vélos ne disposant pas d'une béquille), car vous n'êtes pas toujours à proximité d'un élément contre lequel appuyer votre vélo. Lorsqu'il est monté correctement, le support à ventouse peut être utilisé plusieurs jours sans devoir être refixé.

- Très grande force de maintien
- Barre d'appui de 45 cm avec système de serrage rapide
- 100 % acier inoxydable – 100 % résistant aux intempéries

N° d'article : 2650267 \_\_\_\_\_ **99,00 €**



### SUPPORT DE TENDEUR HYMER AVEC CÈILLET CIRCULAIRE



Le support de tendeur HYMER est un auxiliaire utile au quotidien et peut être fixé individuellement sur toute surface lisse. Il convient pour les applications les plus diverses, par ex. pour installer un vélum ou également comme point de fixation pour attacher votre animal domestique. Lorsqu'il est monté correctement, le support à ventouse peut être utilisé plusieurs jours sans devoir être refixé.

- Très facile à monter
- Très grande force de maintien de 25 kg
- 100 % acier inoxydable – 100 % résistant aux intempéries

N° d'article : 2684848 \_\_\_\_\_ **74,00 €**

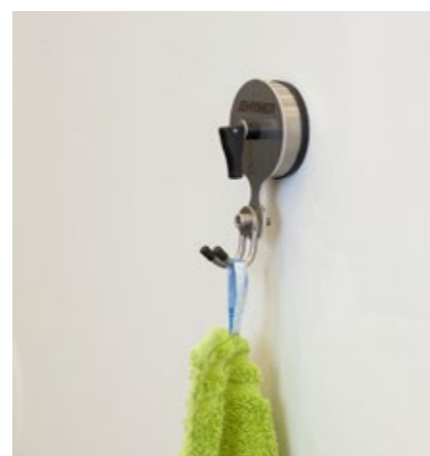

### SÉRIE DE MINI SUPPORTS À VENTOUSE HYMER



Avec la série de mini supports à ventouse HYMER, des fonctions supplémentaires peuvent désormais être proposées dans la qualité bien connue et éprouvée. Le boîtier est, comme d'habitude, entièrement en acier inoxydable et décoré du logo HYMER. Son extrême flexibilité d'applications fait de cet article un accessoire absolument indispensable.

- Facile à monter
- Très grande force de maintien de 8 kg
- 100 % acier inoxydable – 100 % résistant aux intempéries

N° d'article : 2646709 – Support universel/support de pommeau de douche HYMER \_\_\_\_\_ **49,00 €**

N° d'article : 2644586 – Porte-serviettes HYMER \_\_\_\_\_ **49,00 €**

N° d'article : 2641868 – Porte-essuie-tout HYMER \_\_\_\_\_ **49,00 €**

### RAIL DE CUISINE

Le rail monté en usine dans la cuisine HYMER peut être rallongé et utilisé de façon polyvalente grâce aux accessoires d'origine suivants.



### CROCHETS DE SUSPENSION

Très stables et de grande qualité, les crochets métalliques vous permettent d'accrocher vos ustensiles de cuisine au rail, comme par exemple vos maniques et torchons à vaisselle.

- **Contenu de la livraison :** set de 3 crochets métalliques
- **Finition :** argent mat
- **Matériau :** métal

N° d'article : 3111927 \_\_\_\_\_ **9,95 €**



### DÉROULEUR ESSUIE-TOUT

Le dérouleur est accroché de façon flexible au rail et votre essuie-tout est ainsi toujours à portée de main. Il vous suffit de déplacer les deux fixations vers la gauche et vers la droite dans le rail.

- **Longueur :** 29 cm
- **Matériau :** aluminium

N° d'article : 3105891 \_\_\_\_\_ **29,95 €**



### COMPARTIMENT À ÉPICES

La courroie élastique vous permet de sécuriser vos pots à épices dans leur compartiment pendant vos déplacements. Le compartiment se monte simplement et rapidement en fixant ses deux extrémités dans le rail.

- **Finition :** argent mat
- **Matériau :** aluminium

N° d'article : 3106146 \_\_\_\_\_ **29,95 €**



### PORTE-CAPSULES DE CAFÉ

Le porte-capsules se fixe de façon flexible au rail et permet de stocker jusqu'à 6 capsules de café. Les amateurs de café ont, bien entendu, suffisamment de place pour fixer plusieurs porte-capsules les uns à côté des autres.

- **Matériau :** aluminium / plexiglas

N° d'article : 3106158 \_\_\_\_\_ **29,95 €**



### KIT TAPIS ISOLANT PARE-BRISE HYMER



Ce kit tapis isolant contient également les rails à bourrelet droit et gauche ainsi que les cabochons de protection. Ce tapis isolant de haute qualité pour l'hiver se distingue par une durabilité particulière et une application très facile. Matière extérieure PVC avec armature tissu (Pas de film !). La matière du tapis reste flexible jusqu'à -30 °C. **Dimensions d'emballage (L x H x P) :** 75 x 28 x 28 cm, **Poids :** env. 4 kg.

Pour connaître le numéro d'article respectif de chaque modèle, veuillez contacter votre distributeur. \_\_\_\_\_ **425,00 €**



### PARE-SOLEIL



Protection opaque contre le soleil, la chaleur et les regards indésirables. Le tissu textile à revêtement PVC permet toutefois de voir à l'extérieur. Il est parfaitement adapté, très simple à installer et disponible pour les camping-cars intégrés et profilés. Les véhicules intégrés doivent être équipés d'un rail à bourrelet sur le côté droit. (Non compris dans le contenu de la livraison.)

Pour connaître le numéro d'article respectif de chaque modèle, veuillez contacter votre distributeur. \_\_\_\_\_ **à partir de 105,00 €**



**HOUSES DE PROTECTION HYMER**



Les housses de protection d'origine HYMER 100 % polyester séduisent à tous les niveaux : ajustement optimal, design parfaitement adapté à l'intérieur, rembourrage non-tissé fluide pour un meilleur montage et longue durée de vie grâce à un matelassage particulièrement épais et des coutures renforcées au niveau de l'ouverture. Grâce à leur contrecollage avec une mousse synthétique perméable à l'air de 4 mm d'épaisseur, les housses au revers font passer la chaleur corporelle vers l'arrière, garantissant confort et bien-être même lors des longs trajets. Disponibles dans les coloris beige et graphite et lavables en machine à 30 °C (programme linge délicat). Compris dans le contenu de la livraison : 1 paire de housses de protection (2 pièces) avec housses séparées pour les sièges et les dossiers (avec poche arrière) et 2 paires de housses pour les accoudoirs.

Disponible pour tous les modèles. Pour connaître le numéro d'article respectif de chaque modèle, veuillez contacter votre distributeur.

**299,00 €**



**TAPIS CABINE DE CONDUITE HYMER**



Le tapis HYMER pour cabine de conduite est parfaitement adapté : velours tuft en polypropylène robuste et facile à entretenir, avec repose-pieds soudé et granulé en caoutchouc sur l'envers. En outre, des points de fixation permettent au tapis d'éviter de glisser. Également disponibles : bordure raffinée imitation nubuck avec double couture et logo HYMER pour personnalisation.

Pour connaître le numéro d'article respectif de chaque modèle, veuillez contacter votre distributeur.

Pour camping-cars profilés HYMER **99,00 €**  
 Pour camping-cars intégrés HYMER **115,00 €**



**ORGANISEUR DE LIT DE PAVILLON HYMER**



L'extension d'espace de rangement parfaite pour tous ceux qui n'utilisent que rarement le lit de pavillon. Une fois le matelas du lit de pavillon retiré, il est possible de mettre en place le kit de poche de rangement confectionné sur mesure. Le kit composé de 8 casiers et d'une bande d'insertion est fabriqué en profilés creux en plastique revêtus de tissu. Pour une stabilité optimale, tous les casiers sont pourvus d'un double fond (avec logo HYMER). Pour une protection parfaite, tous les coins des casiers sont dotés de revêtements d'angles en plastique résistants aux chocs. Un sac marin de conservation en cas de non utilisation ainsi qu'une sangle de maintien, supportant durablement le lit de pavillon depuis le bas pendant le garnissage des casiers, sont compris dans la livraison. Dans les véhicules d'une largeur extérieure de 2,35 m, la bande d'insertion fournie peut être utilisée comme compartiment à parapluies, étant donné que ces véhicules disposent d'un lit de pavillon plus large. **Dimensions une fois replié (L x H x l) : 720 x 220 x 1 220 mm, Poids : env. 5 kg, Charge utile maximale : 15 kg, Gain de poids une fois le matelas retiré : 7 kg.** Convient pour tous les camping-cars intégraux.

N° d'article : 2641884 **299,00 €**

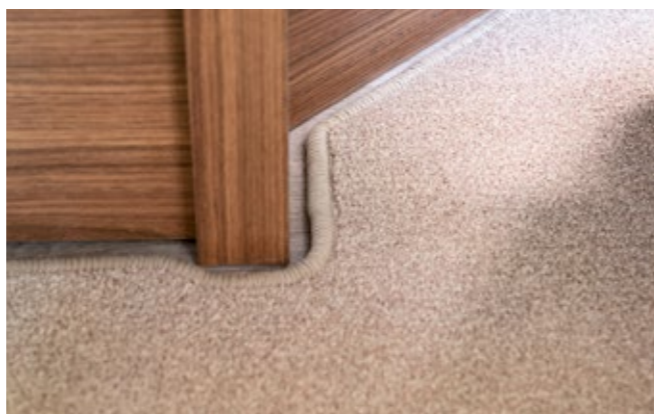

**MOQUETTE DE SALON HYMER**



Embellez votre habitacle avec la moquette marron clair, fabriquée sur mesure pour votre véhicule. Sa matière répond aux exigences de qualité de HYMER et sa douceur est très agréable. Elle est également facile d'entretien et est toujours constituée de plusieurs parties, ce qui permet de la retirer plus facilement. La face inférieure est dotée de granules de caoutchouc, pour une moquette antidérapante. Disponible pour tous les véhicules des marques HYMER, ERIBA et fourgon HYMER / HYMERCAR à partir des modèles 2018.

**Poids selon les séries de modèles :**  
 HYMER : env. 10 kg, fourgon HYMER / HYMERCAR : env. 5 kg, ERIBA : env. 8 - 10 kg

Pour connaître le numéro d'article respectif de chaque modèle, veuillez contacter votre distributeur. **499,00 €**

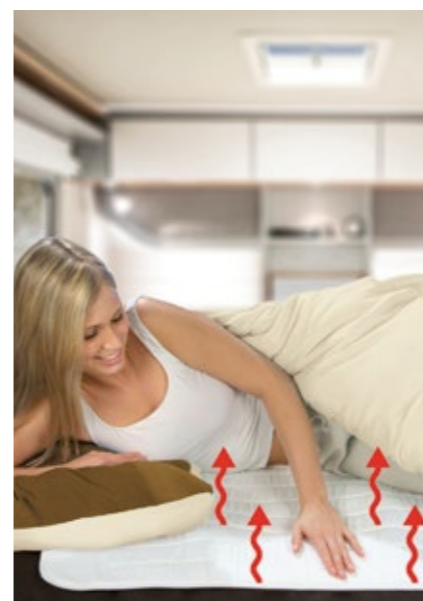

**MATELAS CHAUFFANT HYMER**



Le matelas chauffant HYMER permet d'obtenir un lit bien tempéré et crée ainsi les conditions idéales d'un sommeil agréable et réparateur. Portant le sigle GS (sécurité contrôlée) et se désactivant automatiquement après 180 minutes, ce matelas vous permet de dormir en toute tranquillité. Ce matelas chauffant doté de 4 niveaux de température dispose des dimensions optimales pour chauffer une personne. Point fort : une prise 12 volts suffit pour brancher le matelas chauffant, ce qui vous permet de l'utiliser pendant vos déplacements.

- **Niveaux de température :** 4 niveaux avec désactivation automatique après 180 minutes (fonction sommeil)
- **Matériau :** polyester
- **Coloris :** blanc naturel (non blanchi)
- **Dimensions :** 1 550 x 600 mm
- **Câble de raccordement extra long** de 3,5 m
- **Consommation électrique :** 4,4 A / 60 W
- **Branchement électrique :** 12 V
- **Qualité estampillée GS (Sécurité Évaluée)**
- **Conseil d'entretien :** lavable à 30 °C
- **Contrôleur démontable** avec logo HYMER
- **Poids :** env. 2 kg

N° d'article : 3082515 **99,99 €**

**ISOLATION DU LIT INTÉGRÉ DANS LE TOIT FOURGON HYMER / HYMERCAR**



Dormez en toute tranquillité, protégés du froid et dans une atmosphère douillette, avec notre isolation 4 pièces pour lit intégré dans le toit, conçue exclusivement pour notre gamme fourgon HYMER / HYMERCAR. Grâce à la structure en sandwich, le lit intégré dans le toit est encore mieux isolé contre le froid. Les divers éléments sont fixés directement au ciel de toit par des bandes velcro (Fiat) / aimants (Mercedes) au niveau du bord supérieur. L'élément avant s'ouvre par 2 fermetures à glissière pour laisser passer la lumière et garantir une bonne aération.

N° d'article : 2328892 – (uniquement fourgon HYMER / HYMERCAR Sydney) **399,00 €**  
 N° d'article : 2328897 – (tous les fourgons HYMER / HYMERCAR sauf modèle Sydney) **399,00 €**  
 N° d'article : 3056732 – (uniquement fourgon HYMER / HYMERCAR Grand Canyon S) **449,00 €**



**ISOLATION ARRIÈRE FOURGON HYMER / HYMERCAR, RELEVABLE**



L'isolation, en mousse d'env. 8 mm d'épaisseur, est parfaitement ajustée pour tous les modèles de fourgon HYMER / HYMERCAR et isole le tout hermétiquement à l'aide d'aimants cousus à l'intérieur au niveau des bords extérieurs du véhicule, sur la base du Fiat Ducato. L'espace habitation/repos est doté d'un velours polyester beige. La partie inférieure de l'isolation arrière est relevable afin de permettre un accès facile à l'arrière, et les 2 ouvertures « fenêtres » permettent de dégager la vue, **Poids :** env. 2 - 3 kg.

N° d'article : 2478065 – (tous les fourgons HYMER / HYMERCAR sur Fiat, sauf Sydney) **229,00 €**  
 N° d'article : 2478066 – (uniquement fourgon HYMER / HYMERCAR Sydney) **229,00 €**  
 N° d'article : 2875726 – (tous les fourgons HYMER / HYMERCAR sur Mercedes-Benz jusqu'aux modèles 2018) **249,00 €**  
 N° d'article : 2994723 – (Grand Canyon S et DuoCar S sur Mercedes-Benz à partir des modèles 2019) **249,00 €**



**MOUSTIQUAIRE ARRIÈRE FOURGON HYMER / HYMERCAR**



Protection efficace contre les insectes dans le véhicule sans entrave à la circulation de l'air. Montage facile grâce à des aimants soudés et des bandes magnétiques flexibles cousues. Une double fermeture à glissière dans les 2 sens permet d'entrer dans le véhicule, **Poids :** env. 2 kg.

N° d'article : 2875732 – (uniquement fourgon HYMER / HYMERCAR Sydney) **229,00 €**  
 N° d'article : 2875733 – (tous les fourgons HYMER / HYMERCAR sur Fiat, sauf Sydney) **229,00 €**  
 N° d'article : 2875736 – (tous les fourgons HYMER / HYMERCAR sur Mercedes-Benz jusqu'aux modèles 2018) **229,00 €**  
 N° d'article : 2994727 – (Grand Canyon S et DuoCar S sur Mercedes-Benz à partir des modèles 2019) **229,00 €**





**PORTE-VÉLOS FOURGON HYMER / HYMERCAR RELEVABLE**

La construction ultra stable en acier et aluminium est compacte et légère comme aucun autre porte-vélos. Il est conçu pour porter 3 vélos (en respectant la capacité de charge) et est équipé spécialement de 3 entretoises verrouillables. Le tiroir sur rail facilement maniable permet d'accéder rapidement à l'arrière. La porte arrière peut être ouverte à l'état monté (2 vélos) si l'espace entre le bord inférieur de la porte et le bord supérieur de la rotule est d'au moins 8 cm. **Capacité de charge : 45 kg, capacité de charge par rail : max. 23,5 kg, Poids : 15 kg, Dimensions (l x H x P) : 100 x 25 x 72 cm.**

N° d'article : 2941729 **585,00 €**



**TAPIS DE PROTECTION DE MEUBLES FOURGON HYMER / HYMERCAR**

Un tapis de protection de meubles remarquable à double fonction pour une installation simple et rapide avec profilés rabattables. À accrocher avec une bande velcro (2 parties) pour le côté gauche et droit. Parallèlement à la protection des meubles, ce tapis peut faire également office de matelas de camping. Le matériau est en cuir synthétique imperméable et résistant, de couleur correspondante à celle du mobilier.

N° d'article : 2598327 – (uniquement pour fourgon HYMER / HYMERCAR Sydney) **109,00 €**



**PLATE-FORME DE CHARGEMENT TÉLESCOPIQUE FOURGON HYMER / HYMERCAR**

Grâce à la plate-forme de chargement télescopique, vous pouvez ranger et arrimer vos bagages en toute sécurité. Si nécessaire, la plate-forme de chargement peut être tirée d'env. 80 cm vers l'extérieur, permettant ainsi l'accès aux armoires intérieures à l'arrière, sans être obligé de décharger ou de transborder tous les bagages. Si besoin, la plate-forme de chargement peut être retirée en un tour de main.

- **Contenu de la livraison :** 1 plate-forme de chargement et 8 blocs de guidage y compris les vis,
- **Charge admissible :** 70 kg

N° d'article : 2886265 – (tous les fourgons HYMER / HYMERCAR sur Fiat, sauf Sydney), **599,00 €**  
**dimensions (l x H x L) :** 725 x 30 x 1105 mm, **Poids :** env. 11 kg

N° d'article : 2886238 – (tous les fourgons HYMER / HYMERCAR Sydney + Grand Canyon S), **599,00 €**  
**dimensions (l x H x L) :** 625 x 30 x 1155 mm, **Poids :** 10,5 kg



**GALERIE PORTE-BAGAGES POUR LIT INTÉGRÉ DANS LE TOIT FOURGON HYMER / HYMERCAR**

Ce kit est la base pour agrandir l'espace de rangement au niveau du lit intégré dans le toit. Le montage, à l'aide de colle et de vis, doit être effectué par le distributeur. Incl. 2 rails de base, 2 barres transversales ainsi que 2 supports de montage pour le lit intégré dans le toit. **Charge de toit autorisée : 50 kg.**

- Disponibles en complément : échelle arrière, coffre de toit, support pour planche de surf / pour bateau / pour canoë / pour kayak
- La galerie porte-bagages a une hauteur totale de 13 cm (rails de base + barre transversale)
- Adaptée à tous les véhicules Fiat avec lit intégré dans le toit

N° d'article : 8501268 – Galerie porte-bagages, **Poids :** env. 20 kg **329,95 €**

N° d'article : 2588964 – Échelle arrière basse, **Poids :** env. 9,5 kg (fourgon HYMER / HYMERCAR Sydney) **319,95 €**

N° d'article : 2588961 – Échelle arrière haute, **Poids :** env. 10 kg (tous les fourgons HYMER / HYMERCAR sur Fiat, sauf Sydney) **319,95 €**

N° d'article : 2587632 – Support de fixation planche de surf, **Poids :** env. 3 kg **115,95 €**

N° d'article : 2587636 – Support de fixation bateau/canoë, **Poids :** env. 3,5 kg **233,50 €**

N° d'article : 2587634 – Support de fixation kayak, **Poids :** env. 2,5 kg **108,95 €**



**PORTE-VÉLOS ARRIÈRE FOURGON HYMER / HYMERCAR THULE**

Le montage simple et rapide se fait sans aucun trou grâce à un rail de fixation collé aux portes arrière et le porte-vélos peut être facilement retiré lorsqu'il n'est pas utilisé. Les portes peuvent également être ouvertes même lorsque le porte-vélos est chargé. La plate-forme pour vélos est réglable en hauteur (3 positions) et adaptée pour 2 vélos.

- **Poids :** 9,5 kg,
- **Capacité de charge totale :** 35 kg,
- **Capacité de charge par rail :** 19 kg, fixations de roue avec boucles à cliquet,
- **Largeur de montage :** 83 cm (un écart de 20 cm entre les rails permet un chargement plus facile des vélos),
- **Dimensions (l x H x P) :** 53 x 130 x 125 cm

N° d'article : 2858167 **459,00 €**



Illustration auvent avec éclairage



Illustration Rainblocker



L'illustration présente la combinaison Rain- et Sun-Blocker



Illustration de l'ajustement adaptateur et du logo ERIBA

### AUVENT ERIBA NOVA INCL. ADAPTATEUR ÉCLAIRÉ (MODÈLE 2020)

Les auvents ERIBA NOVA se combinent de façon très harmonieuse avec le rendu général. Parallèlement à son ajustement parfait, nous avons également mis l'accent sur l'éclairage de l'adaptateur de auvent, ce dernier se réglant via un interrupteur séparé avec possibilité de l'atténuer. L'adaptateur est collé sur toute sa surface sur le toit, ce qui permet de rediriger l'eau de pluie sur les côtés de l'auvent.

**AUTRES POINTS FORTS :** Les bras articulés robustes garantissent un auvent parfaitement tendu. Le design permet une meilleure aérodynamique et atténue également les bruits de la route. Les caches de finition de l'adaptateur sont dotés du logo ERIBA.



- N° d'article : 8501677 – Auvent ERIBA-Nova avec adaptateur 4,25 m, Profondeur du auvent 250 cm, Poids : 45 kg, adapté aux types 445, 480 **1 395,00 €**
- N° d'article : 8501678 – Auvent ERIBA-Nova avec adaptateur 4,5 m, Profondeur du auvent 250 cm, Poids : 45 kg, adapté au type 545 **1 495,00 €**
- N° d'article : 8501679 – Auvent ERIBA-Nova avec adaptateur 5 m, Profondeur du auvent 250 cm, Poids : 45 kg, adapté aux types 530, 540, 541, 555, 590, 620 **1 595,00 €**
- N° d'article : 3123842 – Paroi latérale RAIN BLOCKER, dimensions (l x H) : 250 x 245 – 264 cm, Poids : 5 kg **199,00 €**
- N° d'article : 3123833 – Côté avant RAIN BLOCKER, dimensions (l x H) : 125 x 210 cm, Poids : 2,5 kg **117,00 €**
- N° d'article : 3123836 – Côté avant RAIN BLOCKER, dimensions (l x H) : 150 x 210 cm, Poids : 2,75 kg **122,00 €**
- N° d'article : 3123838 – Côté avant RAIN BLOCKER, dimensions (l x H) : 175 x 210 cm, Poids : 3 kg **138,00 €**
- N° d'article : 3123839 – Côté avant RAIN BLOCKER, dimensions (l x H) : 200 x 210 cm, Poids : 3,25 kg **153,00 €**

- N° d'article : 3123817 – Paroi latérale SUN BLOCKER, dimensions (l x H) : 264 / 250 x 245 cm, Poids : 3,6 kg **183,00 €**
- N° d'article : 3123824 – Côté avant SUN BLOCKER, dimensions (l x H) : 380 x 170 cm, pour auvent 4,25 m, Poids : 3 kg **143,00 €**
- N° d'article : 3123827 – Côté avant SUN BLOCKER, dimensions (l x H) : 430 x 170 cm, pour auvent 4,5 m, Poids : 3,3 kg **153,00 €**
- N° d'article : 3123828 – Côté avant SUN BLOCKER, dimensions (l x H) : 480 x 170 cm, pour auvent 5 m, Poids : 3,6 kg **173,00 €**

### AUVENT ERIBA TOURING INCL. ADAPTATEUR

L'auvent conçu exclusivement pour la gamme Triton ERIBA et l'adaptateur correspondant se caractérisent par leur ajustement parfait. Il se combine de façon très harmonieuse avec le rendu général des ERIBA Touring et Troll. L'adaptateur est doté, de série, d'un éclairage LED réglable au moyen d'un interrupteur séparé. L'adaptateur est collé sur toute sa surface sur le toit, garantissant une parfaite étanchéité ; l'eau de pluie est dirigée sur les côtés de l'auvent. Convenant pour tous les ERIBA Touring à partir des modèles de l'année 2007.

**AUTRES POINTS FORTS :** Les bras articulés robustes garantissent un auvent parfaitement tendu. Le design permet une meilleure aérodynamique et atténue également les bruits de la route. Les caches de finition de l'adaptateur sont dotés du logo ERIBA.



- N° d'article : 8501288 – Auvent ERIBA Touring avec adaptateur pour série Triton, 2,8 m. Profondeur de l'auvent : 200 cm, Poids : 20 kg **1 090,00 €**
- N° d'article : 8501287 – Auvent ERIBA Touring avec adaptateur pour série Triton, 3,25 m. Profondeur de l'auvent : 250 cm, Poids : 24 kg **1 250,00 €**
- N° d'article : 2974746 – Gradateur LED pour éclairage de série de l'auvent de l'ERIBA Touring (incl. télécommande radio) **24,95 €**
- N° d'article : 2701057 – Paroi latérale RAIN BLOCKER adaptée à l'auvent ERIBA Touring avec profondeur 200 cm. Poids : 4 kg **199,00 €**
- N° d'article : 2701039 – Paroi latérale RAIN BLOCKER adaptée à l'auvent ERIBA Touring avec profondeur 250 cm. Poids : 4,8 kg **199,00 €**
- N° d'article : 2701081 – Côté avant pour auvent ERIBA Touring 125 cm. Poids : 2 kg **117,00 €**
- N° d'article : 2701086 – Côté avant pour auvent ERIBA Touring 150 cm. Poids : 2,5 kg **122,00 €**
- N° d'article : 2701088 – Côté avant pour auvent ERIBA Touring 200 cm. Poids : 3 kg **153,00 €**

Également disponible : élément occultant/pare-soleil perméable à l'air pour votre auvent ERIBA Touring :

- N° d'article : 2803233 – Paroi avant (largeur 240 cm), adaptée à l'auvent ERIBA Touring Triton. Largeur totale : 280 cm, Poids : 2,5 kg **119,00 €**
- N° d'article : 2803236 – Paroi avant (largeur 280 cm), adaptée à l'auvent ERIBA Touring Troll Largeur totale : 325 cm, Poids : 2,8 kg **129,00 €**
- N° d'article : 2749402 – Paroi latérale (largeur 200 cm), adaptée à l'auvent ERIBA Touring Triton, Poids : 4 kg **183,00 €**
- N° d'article : 2749414 – Paroi latérale (largeur 250 cm), adaptée à l'auvent ERIBA Touring Troll Poids : 4,8 kg **183,00 €**



### TOIT SOLAIRE ERIBA

Avec une profondeur de 300 cm, le toit solaire ERIBA Touring offre plus d'ombre et bien sûr plus d'espace d'habitation que les toits et auvents similaires lorsqu'il est utilisé avec les parties frontales et latérales. La forme de toit offre une agréable sensation d'espace et permet un écoulement de l'eau optimal. Le toit est inséré dans le rail de rentrage original de l'auvent et l'armature en fibre de verre IXL (avec axe de centrage solide) est fixée avec les œillets d'origine de l'auvent ERIBA. Une connexion très stable et d'optique parfaite à l'ERIBA Touring est ainsi assurée. Des parties frontales et latérales adaptées et à fixer avec des fermetures à glissière sont disponibles en option. La version pour l'ERIBA Troll convient aussi pour les modèles ERIBA Feeling – à cet effet, les œillets de l'auvent pour le 2ème rail à bourrelet sont nécessaires.

#### Toit

N° d'article : 2812304 – Familia \_\_\_\_\_ **499,00 €**

N° d'article : 2812294 – Triton \_\_\_\_\_ **499,00 €**

N° d'article : 2812288 – Troll / Feeling \_\_\_\_\_ **499,00 €**

#### Parois latérales (chacune avec tringle supplémentaire)

N° d'article : 2812320 – Poids env. 3,5 kg pour tous les modèles. \_\_\_\_\_ **449,00 €**

#### Parties frontales (chacune avec tringle supplémentaire), Poids : env. 2 kg

N° d'article : 2812314 – Familia \_\_\_\_\_ **249,00 €**

N° d'article : 2812309 – Triton \_\_\_\_\_ **249,00 €**

N° d'article : 2812307 – Troll / Feeling \_\_\_\_\_ **249,00 €**

N° d'article : 3123846 – Un kit de tringles supplémentaire pour le toit est conseillé si AUCUNE partie frontale ou latérale n'est utilisée. \_\_\_\_\_ **139,00 €**

### JUPE ANTI-VENT UNIVERSELLE

La jupe anti-vent universelle parfaitement adaptée à l'ERIBA Touring dispose d'une ouverture avec fermeture éclair pour le marchepied, **Poids** : env. 2 kg.

N° d'article : 2994712 \_\_\_\_\_ **99,00 €**

### PROFILÉ DE GOUTTIÈRE « TOURING STRIPE »

L'ERIBA « Touring Stripe » se fixe à la gouttière du véhicule et empêche l'eau de pluie ruflant sur le toit du véhicule de s'écouler sur le passepoil du toit solaire.

- **Matériau** : plastique
- **Longueur** : env. 3,5 m
- **Poids** : env. 1,5 kg

N° d'article : 2994718 \_\_\_\_\_ **24,95 €**



### PORTE-VÉLOS À TIMON ERIBA TOURING

Le porte-vélos à timon ERIBA Touring a été spécialement conçu pour cette série et offre de la place pour 2 vélos. Sa particularité : il ne limite en rien la manipulation. Toutes les fonctions de l'ERIBA Touring peuvent être utilisées même avec le porte-vélos monté.

#### AUTRES POINTS FORTS :

- Ouverture complète du coffre à gaz et des fenêtres lorsque le porte-vélos est abaissé
- Les fenêtres peuvent être entrouvertes lorsque le porte-vélos est installé
- Utilisation de la roue stabilisatrice et du frein à main
- Connexion supplémentaire à l'avant pour renforcer le système
- Bras de support verrouillables
- Également adapté aux vélos à assistance électrique (tenir compte de la charge d'appui)
- Montage facile grâce au kit de montage spécial en acier vissé au tube de timon (le capot du timon en aluminium peut alors être monté)
- Convient pour toutes les séries ERIBA Touring à partir de l'année 2011

- **Dimensions (l x H x P)** : 130 x 79 x 44 cm
- **Écart des rails** : 15 cm
- **Poids propre du porte-vélos** : 8,9 kg
- **Poids propre de la plate-forme de montage en acier** : 6,9 kg
- **Charge** : max. 50 kg
- **Charge pour chaque rail** : 30 kg
- **Porte-vélos** : aluminium
- **Plate-forme** : acier – revêtu par pulvérisation

N° d'article : 8501286 \_\_\_\_\_ **395,00 €**  
Il n'est pas possible d'étendre le porte-vélos.

### NANO-VITRIFICATION HYMER

Le traitement nano HYMER (contenu 200 ml) est un revêtement de peinture à deux composants hautement efficace à base de nanotechnologie chimique. Le traitement nano favorise la déperlance durable des liquides aqueux et huileux et réduit l'adhérence de la saleté. La peinture est protégée durablement et plus facile à nettoyer. Résultat : brillance à long terme et maintien de la valeur pour le véhicule. Convient à toutes les matières, sauf l'acrylique. Avantages : toute dernière nanotechnologie, ménage l'environnement, effet anti-salissures, besoins de nettoyage réduits, hydrofuge et oléofuge, effet déperlant sous la pluie, sans silicone, non toxique, incolore et d'aspect neutre, résistance aux rayures améliorée, effet durable (1 saison) et résistance aux rayons UV.



**Indications de danger** : H225, H319, H336, P101, P102, P210, P233, P271, P305 + P351 + P338, P403 + P235, P501

N° d'article : 2441206 – (Prix pour 100 ml 17,50 €)  
Contenu 200 ml \_\_\_\_\_ **35,00 €**

1

GHS02 = inflammable GHS07 = avertissement

#### INDICATIONS DE DANGER :

H225 Liquide et vapeurs facilement inflammables.  
H319 Provoque une grave irritation des yeux.  
H336 Peut provoquer de la somnolence et des torpeurs.

#### Consignes de sécurité :

P101 En cas de consultation d'un médecin, garder à disposition le récipient ou l'étiquette.  
P102 Conserver hors de la portée des enfants.

P210 Tenir à l'écart de la chaleur, des surfaces chaudes, des étincelles, des flammes nues et d'autres sources inflammables. Ne pas fumer.

P233 Maintenir le récipient fermé de manière étanche.

P271 Utiliser seulement en plein air ou dans un endroit bien ventilé.

P305 + P351 + P338

EN CAS DE CONTACT AVEC LES YEUX : rincer avec précaution à l'eau pendant plusieurs minutes. Retirer si possible les lentilles de contact. Continuer à rincer.

P403 + P235 Conserver dans un endroit bien ventilé. Tenir au frais.

P501 Éliminer ce produit et son récipient dans un centre de collecte des déchets dangereux ou spéciaux.



### BÂCHE DE COUVERTURE D'HIVER ERIBA TOURING

La bâche pour l'hiver spécialement conçue pour l'ERIBA Touring est parfaitement ajustée et se monte en quelques minutes. Le kit 3 pièces est composé de 2 parois latérales, droite et gauche, ainsi que d'une bâche de toit devant chevaucher les parois latérales et être tendue entre elles. La bâche de toit peut être également mise en place seule, sans les parois latérales, afin de protéger temporairement la caravane contre les salissures, par ex. la sève d'arbre. Le matériau est très léger, respirant (déperlant sur le dessus, respirant en dessous, la condensation est dirigée vers l'extérieur) et se caractérise par sa grande résistance au déchirement. **Matériau** : SFS-3 3 couches non tissé. **Poids** : 7 kg. **Contenu de la livraison** : kit de 3 pièces (droite, gauche et toit) ainsi que sac de rangement. **Remarque** : Également adaptée aux véhicules avec auvent.

N° d'article : 2875769 – pour ERIBA Touring Familia \_\_\_\_\_ **599,00 €**  
 N° d'article : 2875768 – pour ERIBA Touring Triton \_\_\_\_\_ **599,00 €**  
 N° d'article : 2874838 – pour ERIBA Touring Troll \_\_\_\_\_ **599,00 €**

Une cale intermédiaire est nécessaire pour l'utilisation de la bâche d'hiver Touring pour tous les modèles ERIBA Touring antérieurs à 2011. Celle-ci est accrochée à l'arrière entre les parties latérales existantes. **Matériau** : matériau non-tissé SFS-3 3 couches. **Poids** : env. 2,5 kg.

N° d'article : 2968957 \_\_\_\_\_ **50,00 €**



### ENJOLIVEUR DE ROUE ERIBA TOURING

L'enjoliveur de roue brillant du modèle exclusif ERIBA Rockabilly est désormais également disponible comme équipement ultérieur et est parfaitement assorti au look rétro de la série ERIBA Touring. Son look nostalgique en fait une véritable alternative aux jantes aluminium. Le montage par insertion des enjoliveurs de roues est particulièrement simple. De plus, aucun souci de corrosion grâce à la fabrication en acier inoxydable. **Poids** : env. 1 kg.

N° d'article : 2932025 – Enjoliveur de roue 14" (prix à l'unité) \_\_\_\_\_ **59,00 €**



### ISOLATION DE TOIT SOLAIRE POUR ERIBA TOURING ET FEELING

Le kit 2 pièces est clipsé, de l'intérieur, devant la toile de tente du toit télescopique, aux éléments magnétiques précédemment fixés. Il suffit ensuite de coincer la toile derrière le rebord du toit afin d'assurer une isolation optimale. Les deux voiles sont attachés l'un à l'autre au moyen d'une fixation Velcro. Le toit télescopique peut donc être érigé et utilisé sans problème, même par temps froid.

- **Matériau** : construction sandwich en velours et polyéthylène haute densité
- **Doublure** : non-tissé PES 10 mm
- **Poids** : 3 kg
- **Contenu de la livraison** : kit de 2 toiles isolantes avec un nombre suffisant d'aimants FIDLOCK, sac de rangement

N° d'article : 2875767 – pour ERIBA Touring Familia \_\_\_\_\_ **229,00 €**  
 N° d'article : 2875766 – pour ERIBA Touring Triton \_\_\_\_\_ **229,00 €**  
 N° d'article : 2875764 – pour ERIBA Touring Troll \_\_\_\_\_ **229,00 €**  
 N° d'article : 2942050 – pour ERIBA Feeling \_\_\_\_\_ **259,00 €**



### MARQUISE ERIBA NOVA

Combinés aux barres de pression courbées et aux profilés d'assemblage, les coussins en mousse synthétique extra larges permettent une bonne attache avec la caravane, et ce sans devoir ajouter d'ailettes supplémentaires. La tente en polyester à revêtement PVC est facile à nettoyer et laisse bien glisser l'eau et la neige. Sont également compris des rideaux avec recouvrements arrondis de passages de roues, des triangles pour cordons d'attache contre le vent intégrés dans le toit de la marquise, ainsi que des tubes en acier dotés d'un revêtement de zinc 50 % plus épais avec système de serrage rapide T-Rex. **Taille** : 220 x 180 cm. **Poids** : 20 kg.

N° d'article : 2483627 – jusqu'aux modèles 2019 \_\_\_\_\_ **885,00 €**  
 N° d'article : 3121601 – à partir des modèles 2020 \_\_\_\_\_ **785,00 €**



La photo présente la poubelle ERIBA Touring

### POUBELLE

Suffisamment de place pour l'installer ultérieurement. **Poids** : env. 1 kg.

N° d'article : 2301788 – ERIBA Touring et ERIBA Nova Light \_\_\_\_\_ **75,00 €**  
 N° d'article : 1957736 – ERIBA Nova GL et SL \_\_\_\_\_ **75,00 €**



### LIT ENFANT ET BANQUETTE AVANT ERIBA TOURING

En cas de besoin et grâce au lit enfant ERIBA Touring, en cas de besoin, vous créez un espace de couchage temporaire supplémentaire en un tour de main. L'installation s'effectue en quelques secondes en introduisant le lit dans le rail de suspension de la table à l'avant. Ensuite, il est simplement suspendu au toit avec 2 sangles. Ainsi, un lit superposé très pratique et aux dimensions très confortables voit le jour. Bien entendu, un matelas en mousse confortable et une protection contre les chutes sont inclus dans la livraison. Trois grandes découpes dans le panneau de coffrage vertical de la base du lit garantissent une lumière suffisante au-dessus du lit inférieur. Convient à tous les modèles ERIBA Touring avec banquette avant transversale à l'avant.

- **Poids total** : env. 11 kg
- **Lit incl. protection antichute** : 7 kg
- **Matelas** : 4 kg
- **Capacité de charge** : 50 kg

N° d'article : 2807439 \_\_\_\_\_ **469,00 €**



### SÉCHOIR À LINGE ERIBA

Ce séchoir stable en acier inoxydable avec sigle ERIBA gravé au laser s'adapte parfaitement sur le pare-choc de rangement arrière. Il est doté d'une corde à linge bleue haut de gamme de la maison Leifheit, résistante aux rayons UV, aux intempéries et à la rupture. Le séchoir à linge est facile à monter et peut être sécurisé à l'aide d'un cadenas traditionnel. **Remarque** : une plaque d'adaptation appropriée pour le montage sur le pare-choc de rangement rond, équipé sur d'autres modèles ERIBA, est disponible en option.

N° d'article : 2483628 – pour ERIBA Nova à partir des modèles 2005 (corde à linge de 10 m) \_\_\_\_\_ **119,00 €**  
 N° d'article : 2857111 – pour ERIBA Touring à partir des modèles 2011 (corde à linge de 5 m) \_\_\_\_\_ **119,00 €**  
 N° d'article : 2483629 – Plaque d'adaptation pour les modèles ERIBA avec pare-choc de rangement rond nécessaire en complément \_\_\_\_\_ **14,95 €**







### E-CONNECT INCL. E-LEVEL ET E-VOLT

L'E-Connect est l'élément central du système. Raccordé au réseau 12 V, le module reçoit des données qu'il transmet ensuite via Bluetooth à votre smartphone. Grâce à l'application intuitive E-Trailer, vous pouvez consulter très facilement les données les plus importantes relatives à votre camping-car ou à votre caravane. Sont également fournis les deux modules « E-Level » et « E-Volt », qui s'activent en scannant le code QR.

#### Avantages E-Level :

- Vue générale fiable de l'orientation de votre véhicule
- Pas besoin des assistances au nivellement usuelles, par ex. niveau à bulle
- Affichage automatique indiquant le nivellement parfait

#### Avantages E-Volt :

- Vue générale fiable du statut actuel de la consommation électrique
- Indication d'un faible niveau de charge de la batterie

N° d'article : 3039852 – pour camping-cars HYMER, fourgon HYMER/HYMERCAR \_\_\_\_\_ **219,95 €**

N° d'article : 3081253 – pour caravane ERIBA \_\_\_\_\_ **219,95 €**



### FONCTIONNALITÉ « E-PRESSURE »

Le module « E-Pressure » vous permet de contrôler à tout moment la pression et la température des pneus, même pendant la conduite. Pour installer E-Pressure, il vous suffit de remplacer les couvercles de valve actuels par les nouveaux couvercles de valve E-Pressure.

#### Avantages :

- Mesures précises même pendant le trajet
- Indication d'une pression trop élevée ou trop basse des pneus via signal sur le smartphone
- Une optimisation de la consommation de carburant grâce à une parfaite pression des pneus
- Les couvercles de valve E-Pressure sont dotés d'anneaux de sécurité anti-vol
- Convient pour les véhicules à 2, 4 et 6 roues
- Le contenu de la livraison comprend 2 couvercles de valve pour 2 pneus

N° d'article : 3039870 – pour camping-cars HYMER, fourgon HYMER/HYMERCAR \_\_\_\_\_ **99,95 €**

N° d'article : 3063743 – pour caravane ERIBA \_\_\_\_\_ **99,95 €**



### FONCTIONNALITÉ « E-SWITCH »

Le module « E-Switch » vous permet de vérifier qu'aucune fenêtre, porte ou lucarne n'est encore ouverte. Le cas échéant, une alarme retentit sur votre smartphone lorsque vous démarrez.

#### Avantages :

- Une alarme sur smartphone indique qu'une fenêtre, porte ou lucarne est ouverte
- L'installation de plusieurs capteurs E-Switch est possible sans aucun problème
- Le contenu de la livraison comprend 2 capteurs E-Switch

N° d'article : 3063748 – pour caravane ERIBA \_\_\_\_\_ **59,95 €**

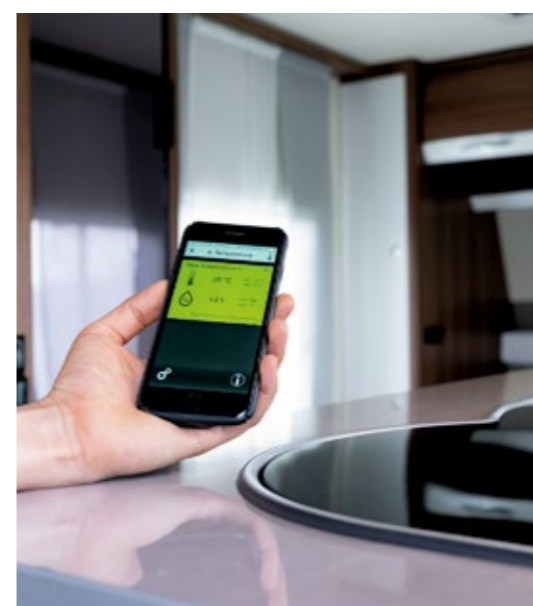

### FONCTIONNALITÉ « E-TEMPERATURE »

Grâce au module « E-Temperature », vous pouvez contrôler à tout moment la température et le taux d'humidité dans votre réfrigérateur et réagir en conséquence. Avec l'application E-Trailer, ce contrôle est un jeu d'enfant. Plus question de laisser s'abîmer vos aliments.

#### Avantages :

- Une alarme sur votre smartphone retentit lorsque la température passe en-dessous ou au-dessus d'un certain seuil prédéfini
- L'utilisation simultanée de plusieurs capteurs E-Temperature est possible
- Le contenu de la livraison comprend 1 capteur E-Temperature

N° d'article : 3063753 – pour caravane ERIBA \_\_\_\_\_ **39,95 €**



### DRAPS-HOUSSES HYMER



Vous reconnaissez le drap-housse d'origine HYMER sur mesure à son ajustement optimisé aux formes de nos matelas. Agréable et souple, la matière est un mélange de polyester, de coton et d'élasthanne. En outre, ces draps-housses, même lavés fréquemment, conservent leur douceur et leur forme. Le drap-housse HYMER est lavable à 60 °C.

- **Matière** : 61,58 % polyester, 38 % coton, 0,42 % élasthanne ; OEKO-TEX® STANDARD 100

N° d'article : 2849441 – Lit à la française / lit transversal, gris / beige	59,95 €
N° d'article : 2849448 – Lit central / lit de pavillon, gris / beige	59,95 €
N° d'article : 2849450 – Lits jumeaux, gris / beige	44,95 €
N° d'article : 2849451 – Élément central en haut pour lits jumeaux, gris / beige	29,95 €
N° d'article : 2849452 – Élément central en bas pour lits jumeaux, gris / beige	29,95 €

**Remarque** : Les draps-housses HYMER sont fabriqués individuellement avec des n° de série et les prix sont à l'unité.



### PROTÈGE-MATELAS HYMER



Grâce à sa mousse viscoélastique innovante, le protège-matelas HYMER, convenant aux personnes allergiques, garantit un confort de sommeil optimal. Il est perméable à l'air et absorbe rapidement l'humidité, qu'il transfère vers la couche centrale et les côtés. Cette mousse s'adapte à la forme du corps, même en cas de faible résistance, et répartit le poids du corps de façon encore plus uniforme, garantissant une meilleure circulation sanguine et un plus grand confort, même en cas de position couchée prolongée. Lavable à 60 °C, la housse séduit de par son design HYMER moderne et sa surface douce. La face inférieure, dotée de picots antidérapants, évite au matelas de glisser.

- **Matière** : (tissu extérieur) 61 % polyester et 39 % coton, (garnissage) 100 % polyester
- **Hauteur** : 5,5 cm (mousse 4 cm + 1,5 cm rembourrage)

N° d'article : 2430527 – Lit à la française / lit transversal	240,00 €
N° d'article : 2430530 – Lit central / lit de pavillon	240,00 €
N° d'article : 2430439 – Lit jumeaux	140,00 €
N° d'article : 2494222 – Élément central en haut pour lits jumeaux	70,00 €
N° d'article : 2494220 – Élément central en bas pour lits jumeaux	70,00 €

Set pour Duomobil composé d'une housse de protection pour lit de pavillon et de 2 housses de protection pour pieds de lit.

N° d'article : 8501235	365,00 €
------------------------	----------

**Remarque** : Les protège-matelas HYMER sont fabriqués individuellement avec des n° de série et les prix sont à l'unité.



### LIT ENFANT HYMER



Le lit supplémentaire conçu pour tous les camping-cars HYMER et fourgons HYMER / HYMERCAR sur base Fiat ou Mercedes est disponible en très peu de temps. Les supports métalliques inclus (Fiat : 1 pièce, Mercedes 2 pièces) sont insérés dans les rails du siège du conducteur et servent de base pour le matelas. Celui-ci a été adapté exactement au contour du tableau de bord respectif et convainc par son bon confort de couchage. L'installation et le démontage du lit peuvent être effectués entièrement à l'intérieur avec portes fermées.

- **Capacité de charge** : 50 kg
- **Surface de couchage** : 160 x 70 cm
- **Dimensions une fois replié (l x H x P)** : 100 x 70 x 25 cm
- **Poids** : Fiat env. 9 kg, Mercedes env. 10 kg
- **Matière** : (tissu extérieur) 100 % polyester / cuir synthétique, (rembourrage) mousse de polyéther et de polyuréthane

N° d'article : 2862559 – Variante Fiat	299,00 €
N° d'article : 2862560 – Variante Mercedes jusqu'aux modèles 2018	349,00 €

Pour plus d'informations sur d'autres modèles, veuillez contacter votre distributeur.



Parure de lit Paisley



Parure de lit oiseaux migrateurs

### LINGE DE LIT HYMER



Un sommeil sain est l'un des besoins les plus fondamentaux de l'être humain. Avec le linge de lit HYMER de la maison ESTELLA, vous optez pour la qualité haut de gamme d'un genre particulier. Tombez sous le charme du caractère unique de la qualité Mako-Interlock-Jersey et sentez la différence. Les atouts principaux de ces articles : 100 % coton mako égyptien super peigné – Finesse de fil 100/1 (100 m de ce fil pèsent seulement 1 g) – Sensation très agréable sur la peau, sans repassage et passe au sèche-linge, facile d'entretien et indéformable (aucune déformation possible, longueur préservée après la lessive). Vous bénéficiez également d'une garantie fermeture à glissière – une vie durant. Homologation selon le OEKO-TEX®STANDARD 100. **Label de contrôle Textiles Vertrauen (« Confiance textile »)** : composants sans substance nocive et tolérés par la peau.

Le design exclusif est assorti aux couleurs des véhicules HYMER et ERIBA. **Dimensions** : oreiller 40 x 80 cm, coussin décoratif : 50 x 50 cm, couverture : 135 x 200 cm. 1 taie pour le coussin décoratif (50 x 50 cm) est offerte avec le linge de lit.

N° d'article : 2859159 – Parure de lit oiseaux migrateurs	109,95 €
N° d'article : 2859155 – Parure de lit Paisley	109,95 €
N° d'article : 2860123 – Taie coussin décoratif ivoire / clair, assortie au motif Paisley, <b>Dimensions</b> : 50 x 50 cm	19,95 €
N° d'article : 2860122 – Taie coussin décoratif galet/foncé, assortie au motif oiseaux migrateurs, <b>Dimensions</b> : 50 x 50 cm	19,95 €
N° d'article : 2860118 – Garnissage coussin décoratif HYMER, <b>Dimensions</b> : 50 x 50 cm, <b>Matière</b> : 100 % polyester	19,95 €



### COUVERTURE ET OREILLER FONCTIONNELS PREMIUM HYMER



Vous reconnaissez la couverture originale Premium à fibre fonctionnelle à son matelassage exclusif et au profil unique de bordure. La couverture est composée d'une housse en coton légère et aérée et d'une fibre de garnissage fonctionnelle. Grâce à la combinaison avec des fibres régénérantes, le non-tissé reprend son volume initial après le lavage. La couverture est régulatrice de température et d'humidité et très facile à entretenir. Son faible volume permet un rangement peu encombrant. L'oreiller Premium se caractérise par sa conception unique en 3 parties dans une qualité de finition élevée et est ainsi très facilement réglable en hauteur et parfaitement ajustable.

- **Couverture** : 135 x 200 cm
- **Housse** : des deux côtés, belle batiste 100 % coton fin, super peigné, fibres extra longues, précuit
- **Garnissage** : fibres fonctionnelles pures 100 % polyester
- **Oreiller** : 40 x 80 cm
- **Taie** : 100 % coton extra fin, précuit
- **Garnissage housse** : fibres fonctionnelles pures 100 % polyester
- **Garnissage intérieur** : fibres volume fines et résistantes 100 % polyester, passe au sèche-linge, lavable à 60 °C, Made in Germany
- **Poids** : couverture et oreiller env. 1 kg chacun

N° d'article : 2812898 – Couverture	149,00 €
N° d'article : 2860267 – Oreiller	79,95 €



### PACK SOMMEIL HYMER



Le pack sommeil HYMER comprend les éléments suivants : 1x couverture fonctionnelle HYMER et 1x oreiller fonctionnel HYMER, linge de lit assorti avec motif oiseaux migrateurs ou Paisley (coussin décoratif offert incl.).

**Économie de plus de 59,00 € par rapport à un achat individuel.**

<b>PRIX AVANTAGEUX DU PACK :</b>	
N° d'article : 8501346 – Motif oiseaux migrateurs	299,00 €
N° d'article : 8501345 – Motif Paisley	299,00 €

**Remarque** : Le coussin décoratif peut aussi être acheté séparément.

– Collection Lifestyle HYMER –

# VOYAGER RESTE TOUJOURS EN VOGUE !

*Vous aimez être actif et toujours faire de nouvelles découvertes ?  
Quelles que soient vos prochaines destinations, découvrez dès maintenant  
des tenues qui vous iront, quoi qu'il arrive.  
Des vêtements qu'il suffit d'enfiler pour se sentir bien.  
Pour les moments de détente comme pour les instants palpitants :  
les vêtements mode HYMER de très grande qualité et au design intemporel.*



## VESTE HYMER « TRAVEL & RELAX »

La veste HYMER « Travel & Relax » est une veste d'extérieur tendance en polaire, conçue en collaboration avec VAUDE. L'intérieur de la veste est doux et moelleux, ce qui la rend extrêmement confortable à porter. Bien chaude, très facile d'entretien et elle sèche rapidement. Idéale pour la vie de tous les jours ainsi que pour les activités sportives de plein air.

- Look chiné tendance
- Design HYMER : couleurs HYMER, logo HYMER sur la poitrine, tirette HYMER, étiquette HYMER
- Facile d'entretien
- Sans coutures latérales
- 1 fermeture à glissière à l'avant et 2 poches avant avec fermeture à glissière
- Fabrication écologique (matières durables, fabrication économe en ressources et production équitable)

**Matière :** matière principale : 100 % polyester, **longueur à l'avant (de l'épaule à l'ourlet) :** hommes taille L = 73 cm, femmes taille 38 = 67 cm, **coupe :** Regular Fit, **Poids :** 533 g, **Conseils d'entretien :** lavable à 30 °C, ne pas passer au sèche-linge.

Femmes : XS – 3 XL / hommes : S – 4 XL **100,00 €**

## GILET HYMER « SMART & EXCLUSIVE »

Le gilet bleu HYMER « Smart & Exclusive » se combine de diverses façons et est idéal pour vos vacances en camping-car HYMER. Ses zones latérales en « Performance Stretch » sont extrêmement respirantes et garantissent une plus grande liberté de mouvement.

- Chaude, respirante, déperlante
- Design HYMER : couleurs HYMER, logo HYMER sur la poitrine, tirette HYMER, étiquette HYMER
- Inserts latéraux stretch élastiques et extrêmement respirants, pour une plus grande liberté de mouvement
- Emmanchures et ourlet bordés d'une bande en Lycra
- 2 poches avant avec fermeture à glissière
- Col montant
- Fabrication écologique (matières durables, fabrication économe en ressources et production équitable)

**Matière :** matière principale : 100 % polyamide, **inserts :** 100 % polyester, **doublure :** 100 % polyamide, **rembourrage :** 100 % polyester (recyclé), **longueur à l'avant (de l'épaule à l'ourlet) :** hommes taille L = 77 cm, femmes taille 38 = 66 cm, **coupe :** Regular Fit, **Poids :** 450 g, **Conseils d'entretien :** lavable à 30 °C, passe au sèche-linge.

Femmes : XS – 3 XL / hommes : S – 4 XL **100,00 €**

## VESTE HYMER « SMART & EXCLUSIVE »

En coopération avec VAUDE, nous avons conçu une veste d'extérieur à la fois légère et moderne : la veste HYMER « Smart & Exclusive », le compagnon idéal pour tous les fans de HYMER.

- Chaud, respirant, déperlant
- Design HYMER : coloris HYMER, logo HYMER sur la poitrine, tirette HYMER, étiquette HYMER
- Inserts latéraux stretch élastiques et extrêmement respirants, pour une plus grande liberté de mouvement
- Manches préformées
- Capuche, manchettes et ourlet bordés d'une bande en Lycra
- Capuche attenante
- 1 poche de poitrine et 2 poches avant avec fermeture à glissière
- Fabrication écologique (matières durables, fabrication économe en ressources et production équitable)

**Matière :** matière principale : 100 % polyamide, **inserts :** 100 % polyester, **doublure :** 100 % polyamide, **rembourrage :** 100 % polyester (recyclé), **longueur à l'avant (de l'épaule à l'ourlet) :** hommes taille L = 77 cm, femmes taille 38 = 66 cm, **coupe :** Regular Fit, **Poids :** 450 g, **Conseils d'entretien :** lavable à 30 °C, passe au sèche-linge.

Femmes : XS – 3 XL / hommes : S – 4 XL **160,00 €**

– Collection Lifestyle HYMER –

# QUASIMENT INCONTOURNABLE !

Qu'il y a-t-il de plus beau que de découvrir le monde dans un look décontracté ?  
Avec vos pièces favorites de la collection HYMER de vêtements mode,  
vous êtes toujours parfaitement équipé(e), que ce soit sur le camping, dans la nature  
ou chez vous. Faciles à porter, combinables tout en style – vous ne pourrez  
plus vous passer de ces vêtements à porter au quotidien.



## COUVERTURE DOUILLETTE

La couverture douillette satinée HYMER est particulièrement moelleuse et facile d'entretien. Sa matière, une flanelle microfibre de grande qualité, lui confère une douceur toute particulière. Grâce à l'élégant logo HYMER brodé sur la couverture, cette dernière s'harmonise parfaitement avec l'intérieur de votre camping-car HYMER.

**Coloris :** gris platine, **Matière :** 100 % polyester (qualité microfibre), **dimensions :** 150 x 200 cm, **Conseils d'entretien :** lavable à 30 °C, passe au sèche-linge.

N° d'article : 3005173 \_\_\_\_\_ **49,95 €**



## SERVIETTE WELLNESS

La serviette wellness HYMER en coton pur, avec une surface généreuse de 80 x 200 cm, convainc par son look HYMER attrayant et sa matière de haute qualité. La serviette bleue avec le logo HYMER est idéale pour une journée de bien-être relaxante en camping.

**Matière :** 100 % coton, Jacquard avec finition velours sur la face avant, **Conseils d'entretien :** lavable en machine jusqu'à 40 °C.

N° d'article : 3043622 \_\_\_\_\_ **39,99 €**



## SERVIETTE D'HÔTE

La serviette d'hôte bleue HYMER de format 30x50 cm est parfaitement assortie à la serviette wellness HYMER et présente ainsi un complément optimal.

**Matière :** 100 % coton, Jacquard avec finition velours sur la face avant, **Conseils d'entretien :** lavable en machine jusqu'à 40 °C.

N° d'article : 3043623 \_\_\_\_\_ **9,99 €**

## PEIGNOIR

Que ce soit sur le camping, à la plage ou au spa : le peignoir HYMER est un véritable accroche-regard et synonyme absolu de bien-être.

**Coloris :** gris, **Matière :** 100 % coton, **Taille :** S / M – XXL / XXXL, **Conseils d'entretien :** 60 °C programme normal, passe au sèche-linge à température normale (60 °C).

N° d'article : 2760205 – S / M \_\_\_\_\_ **69,00 €**

N° d'article : 2760206 – L / XL \_\_\_\_\_ **69,00 €**

N° d'article : 2760207 – 2XL / 3XL \_\_\_\_\_ **69,00 €**

– Collection Lifestyle HYMER –

# LA QUALITÉ QUI VOUS VA.

Profitez de la qualité HYMER dans les moindres détails. Nous apportons le même soin et la même attention à chacun de nos produits. C'est pourquoi notre collection Lifestyle répond également aux exigences élevées à la base de notre travail depuis plus de 60 ans.



## MONTRE

Conçu exclusivement pour HYMER, le chronographe est en acier inoxydable de haute qualité et séduit par un look moderne et raffiné. Le bracelet milanais élégant et le cadran HYMER bleu exceptionnel avec effet de rayons solaires contribuent à parfaire le design. Cette montre-bracelet exclusive complète la collection HYMER d'un must-have moderne.

**Type :** chronographe avec affichage de la date, **matériau :** verre en verre minéral anti-rayures, **diamètre :** 44 mm, étanche jusqu'à 10 ATM.

N° d'article : 3042943

269,00 €

1/



2/



3/



4/



5/

6/



7/



## 1/ WEEKENDER

Le weekender HYMER dispose d'un grand compartiment principal, de 4 compartiments intérieurs sur les longueurs et de 2 compartiments intérieurs sur le côté transversal, ceux-ci contribuant à la transparence et à la clarté nécessaires. Le compartiment extérieur avec fermeture à glissière facilite l'accès rapide aux ustensiles importants. Pour un confort optimal, ce sac de voyage dispose d'une bandoulière dotée d'un coussinet d'épaule rembourré et de 2 anses de transport. Comme atout supplémentaire, le spacieux weekender HYMER présente une ouverture de cadre, empêchant ainsi que le sac ne se ferme tout seul, ce qui facilite sensiblement le rangement. Le compartiment hydrofuge intégré permet aussi de transporter sans problème les maillots de bain humides.

**Coloris :** extérieur gris chiné/intérieur bleu, **Matériau :** 100 % polyester, **Dimensions (l x H x P) :** 60 x 40 x 30 cm, **Conseils d'entretien :** lavable à 30 °C, ne passe pas au sèche-linge.

N° d'article : 3002051 — 39,99 €

## 2/ TROUSSE DE TOILETTE

La trousse de toilette HYMER dispose de poches réparties astucieusement : 1 grand compartiment principal avec tissu en maille filet, 4 poches et 2 poches supplémentaires avec fermeture à glissière dans le rabat de fermeture en plus du support pour brosse à dents. Naturellement, elle est également équipée d'un solide crochet de suspension et d'un miroir. Sur le côté, la trousse de toilette dispose d'un compartiment hydrofuge permettant de loger par exemple un gant de toilette humide.

**Coloris :** extérieur gris chiné/intérieur bleu, **Matériau :** 100 % polyester, **Dimensions (l x H x P) :** 25,8 x 21 x 8 cm, **Volume :** 3 l, **Conseils d'entretien :** lavable à 30 °C, ne passe pas au sèche-linge.

N° d'article : 3001915 — 24,90 €

## 3/ CASQUETTE

La casquette moderne HYMER est l'accessoire parfait pour tous les fans d'HYMER ! La taille est réglable à l'arrière de la tête et s'adapte ainsi parfaitement à chaque forme de tête. Son design hexagonal assure un confort maximal. Les 6 trous de ven-

tilation brodés améliorent la respirabilité. Le bandeau bleu anti-sueur moderne absorbe l'humidité.

**Matériau :** visière : 100 % coton, calotte : 90 % polyester / 10 % viscose, **Conseils d'entretien :** lavable à la main uniquement, ne passe pas au sèche-linge.

N° d'article : 2987735 — 19,99 €

## 4/ PARAPLUIE

Pour être toujours au sec. Le tissu à revêtement Téflon fait en sorte que l'eau déperle immédiatement sur les bords du parapluie. Grâce à la poignée en mousse dure EVA, vos mains restent aussi bien au sec.

**Coloris :** bleu HYMER

N° d'article : 3123848 – Logo HYMER

N° d'article : 2292170 – Logo ERIBA

29,99 €

## 5/ KIT DE SUPPORT POUR PARAPLUIE HYMER ET ERIBA

Avec le kit de support spécialement conçu pour le parapluie HYMER / ERIBA, ce dernier est à la bonne place. Le kit est composé de 2 parties et est très facile à installer. Le parapluie est inséré dans un fourreau collé au sol.

Le mât est ensuite facilement enfoncé latéralement dans la fixation correspondante. Ainsi fixé, il est toujours à portée de main en cas de besoin et rangé sans le moindre cliquetis.

N° d'article : 2750484 — 7,99 €

## 6/ PORTE-CLÉS

Le porte-clés avec estampage HYMER est noir, élégant et pratique.

**Coloris :** noir, **Matériau :** cuir.

N° d'article : 2757592 — 19,00 €

## 7/ CAMPING-CAR HYMER MINIATURE

Ici, les enfants sont au « volant ». Grâce à la reproduction détaillée de l'Hypermobil Exsis-i, les vacances ne se terminent jamais vraiment et peuvent se poursuivre le reste de l'année dans la chambre des enfants. Très stable, le corps métallique leur garantit de très longues heures de jeu. Ils peuvent même ouvrir la porte d'entrée et jeter un œil à l'intérieur du véhicule.

**Échelle :** 1:87, **Longueur :** 7,5 cm, **Matériau :** métal, **Âge recommandé :** 3 – 8 ans.

N° d'article : 2994686 — 4,99 €

# 50-100 KM

JUSQU'AU DISTRIBUTEUR  
HYMER LE PLUS PROCHE  
EN ALLEMAGNE

# 100%

MADE IN GERMANY

## 10 ANS GARANTIE D'APPROVISIONNEMENT SUR LES PIÈCES ESSENTIELLES

# 300

DISTRIBUTEURS  
ET PRESTATAIRES  
DANS LE  
MONDE

# 24-48 h

DÉLAIDELIVRAISON  
DES PIÈCES DE  
RECHANGE EN EUROPE

## BELLES VACANCES GARANTIES.

**Avec la garantie du groupe Erwin Hymer (EHG) pour véhicules neufs – en coopération avec la CG Car-Garantie Versicherungs-AG.**

L'achat d'un camping-car ou d'une caravane est quelque chose de particulier. Vous voyagez désormais de façon flexible et en toute autonomie, quand et où vous voulez, car votre maison vous accompagne partout. Nous souhaitons que vous passiez de bons moments lors de vos escapades et vacances sur roues.

Pour ce faire, vous devez notamment vous sentir en sécurité à tous les niveaux. La garantie EHG pour votre camping-car/caravane vous protège efficacement contre toute dépense de réparation imprévue. En effet, les véhicules les plus fiables ne sont pas immunisés contre les avaries.

**C'est parti !** L'extension de garantie véhicule neuf EHG pour votre camping-car/caravane vous protège efficacement contre les surprises

financières, même après expiration de votre garantie. Vous pouvez conclure cette garantie pour 12, 24 ou même 36 mois auprès de votre distributeur. Dans le cadre de l'extension de garantie véhicule neuf EHG et dans les cas couverts par la garantie, la CarGarantie couvre l'intégralité des coûts de la main d'oeuvre et du matériel, bien évidemment même si votre véhicule subit plusieurs sinistres. Aucune franchise ne s'applique pour vous.

- Couverture globale des frais de réparation
- Validité dans toute l'Europe
- Garantie de liquidités en cas de réparation
- Utilisation exclusive de pièces d'origine
- Valorisation de votre véhicule



	12 mois	24 mois	36 mois
	<b>Aperçu des prix*</b>		
<b>Camping-car</b> Véhicule jusqu'à un poids total autorisé de 4,5 t	549,00 €	999,00 €	1 499,00 €
<b>Caravane</b>	229,00 €	439,00 €	699,00 €

Si vous choisissez d'acheter un camping-car d'occasion, nous pouvons également vous proposer la garantie véhicule d'occasion. Veuillez vous renseigner auprès de votre distributeur HYMER.

\*Version de 06/19, prix de détail recommandé TTC.

Remarque : L'extension de garantie est une offre de la CG Car Garantie Versicherung AG, Freiburg, conformément aux conditions de garantie en vigueur.

## REMARQUE

*Cette brochure correspond aux données connues au moment de l'impression. Malgré le contrôle du contenu, des erreurs d'impression restent possibles. Nous nous réservons le droit de procéder à des modifications d'équipement ou à des améliorations de produits sur les modèles de l'année en cours. Avant la conclusion de votre commande, veuillez vous informer auprès de l'un de nos distributeurs agréés HYMER sur l'état actuel du produit et de la série.*

Copyright © 2019 Hymer GmbH & Co. KG

Hymer GmbH & Co. KG, Postfach 1140, D-88330 Bad Waldsee,  
[www.hymer.com](http://www.hymer.com)



Suivez-nous aussi sur  
Facebook et Instagram.

**HYMER**  
ORIGINAL PARTS