



CRÉATEUR D'ÉMOTIONS  
DEPUIS 1967

C O L L E C T I O N 2 0 2 0



# #vivre

Ses envies, sa passion, sa liberté, son ressourcement, sa famille.  
Voyager en camping-car, ce n'est plus un état d'esprit, c'est un besoin.  
Celui de vivre sa vie. Son petit bout de chez soi, qui vous suit dans  
chacune de vos aventures, en toutes saisons, à chaque instant.



Plus de 50 ans d'histoire.....	4
Camping-car 100% polyester .....	6
Menuiserie intégrée .....	7
Recovery System .....	8
Protect System.....	9
Châssis .....	10
Confort & Design.....	11
Les «plus» profilés & intégraux .....	12
FLEURETTE.....	14
Gamme Migrateur .....	16
Gamme Magister .....	20
Gamme Discover .....	26
FLORIUM.....	32
Gamme Baxter .....	34
Gamme Mayflower .....	38
Gamme Winchester .....	44
Édition limitée séries BLACK PEARL .....	52
Données techniques.....	56
Sellerie .....	60
Panorama des implantations.....	62



# 2019

Plus de 50 ans  
d'émotions  
partagées

“ FLEURETTE CONSTRUCTEUR, c'est avant tout une histoire de savoir-faire, que la famille Lucas a largement contribué à façonner. Nos marques de camping-cars FLEURETTE et FLORIUM ont d'ailleurs pu se développer sur la base de cet ADN. Notre expérience et notre écoute client nous ont également permis de nous adapter aux différentes époques. Cette vision élargie nous a invités en 2016 à ouvrir nos horizons avec la fabrication de vans aménagés des marques WESTFALIA et STYLEVAN EMOTION. Et pour donner une impulsion plus forte encore, nous avons lancé une nouvelle usine à Benet (Sud Vendée) avec menuiserie high-tech et chaînes de montage dédiées au van. Nous construisons ainsi l'alliance entre le passé et le futur, en formant jour après jour de nouvelles équipes à qui nous transmettons notre goût du travail bien fait.

**1967**

Jean Lucas crée la 1<sup>ère</sup> caravane pliante, la Super ou « Petite Fleurette »



**1977**

Fabrication du 1<sup>er</sup> camping-car sur demande et plan au choix



**1980**

Création de la caravane pliante rigide



**1986**

Présentation du bateau « permis rivière » le LUCAS 1000



**1993**

Lancement de la 1<sup>ère</sup> gamme de profilés



**2007**

Lancement du 1<sup>er</sup> intégral Fleurette, le Discover



**2010**

Lancement de la marque contemporaine Florium



**2017**

Rassemblement des clients Fleurette les plus fidèles pour les 50 ans de la marque

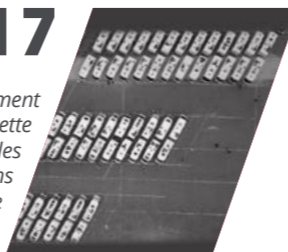

Résolument tournées vers l'avenir, nos équipes perpétuent un savoir-faire entièrement « Made in France », depuis nos premières caravanes pliantes « Super » jusqu'aux derniers intégraux 80LMF. La recette est restée invariable, à base de techniques de pointe et de « fait-main » pour satisfaire les plus exigeants, mais également d'investissements importants en terme d'outil de production autour d'un Bureau d'Etudes des plus créatifs.

FLEURETTE CONSTRUCTEUR appartient depuis 2005 au Groupe européen RAPIDO, l'un des leaders du marché, actif sur les marchés du camping-car, du mobil-home, du fourgon aménagé et du van à toit relevable. Nous partageons avec notre Groupe les valeurs d'une entreprise familiale : proximité, qualité et innovation pour les clients français et leurs voisins européens. 11

**Michaël LANGOUËT,**  
Directeur Général.

**2** marques de camping-car

**5** ateliers de fabrication

**2** marques de van

**15** implantations

**25** métiers

**29** ambiances possibles

**170** artisans spécialistes

## Leader du camping-car premium en France



## DES CAMPING-CARS 100% POLYESTER RENFORCÉ, un savoir unique et maîtrisé

FLEURETTE CONSTRUCTEUR est aujourd'hui le seul fabricant en Europe à proposer des véhicules à la carrosserie 100% polyester, dont la fabrication est intégrée à notre usine vendéenne.

Equipés d'un nouvel atelier unique en Europe, nous fabriquons la carrosserie de nos camping-cars dans le respect de la tradition des plus beaux bateaux, grâce à nos spécialistes maison.

### Des matières premières de qualité :

Le matériau composite en polyester est constitué de 3 éléments :

- Le **gelcoat « haute technologie »**, revêtement à base de résine thermodurcissable, pulvérisé dans nos moules, constitue la surface lisse et colorée d'une pièce. Il est utilisé pour fournir une haute finition et fait office de vernis.
- Les **renforts en fibre de verre**, une matière aux qualités structurantes, assure la tenue mécanique.
- La **matrice en résine**, matière résistante au milieu humide, qui augmente la durabilité des pièces de carrosserie.

→ Il en résulte une carrosserie bien protégée contre les agressions climatiques telles que les U.V. ou la grêle.

### Les avantages d'une carrosserie 100% polyester :

- Esthétisme et brillance de la carrosserie
- Aspect lisse et constant dans le temps
- Matériau réparable
- Cellule résistante et anti grêle grâce à une épaisseur de 3 mm
- Isolation optimale par un matériau athermique



### Portillons de soute en polyester :

Nos soutes isolées bénéficient d'un décaissé en polyester moulé qui contribue à absorber les chocs lors des manipulations de tables, chaises, vélos.



## MENUISERIE INTÉGRÉE un savoir-faire perpétué

Depuis 50 ans, les équipes de la menuiserie Fleurette Constructeur n'ont d'autre passion que de perpétuer la tradition pour offrir aux camping-cars élégance, robustesse et qualité de finition.

Nous attachons beaucoup de soin au travail des mobiliers de nos véhicules pour vous apporter des intérieurs et des ambiances uniques, prolongeant ainsi la volonté de Jean Lucas, artisan ébéniste, fondateur de la marque en 1967.

Associant aujourd'hui performance industrielle, traitement numérique des commandes et talent artisanal, la menuiserie mobilise des compétences et des process très divers concourant à enrichir sans cesse les implantations et les aménagements de nos camping-cars.



### Un bureau d'études au service du raffinement et de l'élégance

Grâce à un logiciel de conception performant, nos développeurs œuvrent chaque année, pour vous proposer de nouvelles implantations et des agencements ingénieux répondant à vos habitudes de vie et offrant de grands espaces de rangement.



Boiserie Poirier (sur Fleurette)

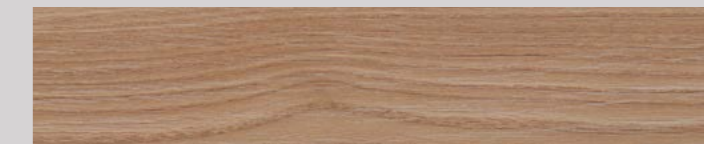

Boiserie Cèdre (sur Florium)

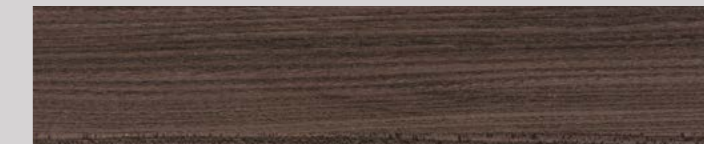

Boiserie Orme  
(sur Florium Wincester uniquement, à partir de 7,40m)

# UN MODE D'ASSEMBLAGE UNIQUE EN EUROPE,

by Fleurette Constructeur

Fort de son expérience dans la construction de véhicules et animé par la volonté de procurer la meilleure technicité, Fleurette Constructeur a développé un procédé exclusif : le Recovery System.



Un système d'assemblage à recouvrement, plus résistant que l'assemblage bout à bout, garantissant une parfaite étanchéité.

Le toit et la face arrière polyester en superposition du panneau sandwich sans contact constituent un réel barrage thermique.

Peau polyester sur le toit, indéformable il résiste aux impacts de grêle.

La face arrière vient recouvrir le toit et les côtés. Sa structure monobloc évite les infiltrations.

Soute décaissée traversante en polyester pour optimiser vos rangements. Elle est capitonnée et isolée.

Rallonge de châssis renforcée en acier galvanisé : conçue pour soutenir beaucoup de poids et optimiser votre poids tractable. Nos réservoirs sont intégrés au milieu du châssis pour une meilleure répartition des charges.

Portillon polyester double joint garantissant une étanchéité parfaite de la soute.

Les bas de caisse sont fixés sur les panneaux latéraux. Ils sont facilement réparables en carrosserie.

La casquette est posée en recouvrement du toit et des côtés.

Pare-brise grand angle panoramique, une visibilité accrue pour votre sécurité.

Baie affleurante améliorant l'isolation thermique et la sécurité de votre véhicule (non démontables de l'extérieur).



FLEURET TV

Découvrez en vidéo, la fabrication de nos parois isolantes

Tous les matériaux en contact avec l'extérieur sont imputrescibles, et constituent un bouclier étanche ce qui nous permet de vous offrir une garantie étanchéité de 5 ans, dont 3 ans sans contre visite. Pour que la garantie fonctionne pendant ces 5 ans, un contrôle étanchéité sera demandé en début de la 4<sup>ème</sup> et 5<sup>ème</sup> année.

# ISOLATION ET RÉSISTANCE RENFORCÉE

pour une solidité optimisée

La structure de la construction de nos véhicules garantit un haut niveau de fabrication pour une isolation optimale, une résistance décuplée et une protection renforcée.



Avec son revêtement polyester sous le châssis et ses tasseaux Polyuréthane, il garantit l'étanchéité du véhicule par le sol et évite l'infiltration par capillarité.

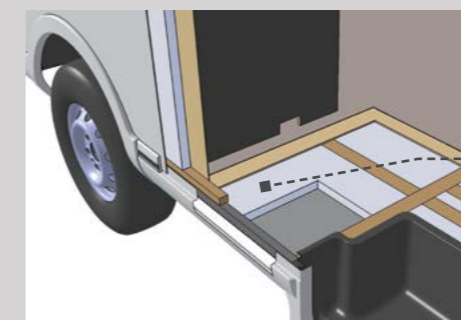

L'isolant XPS Styrofoam (30 mm de Styrofoam pour chaque côté et le plancher) possède des propriétés de haute isolation thermique, phonique, de résistance à l'eau et de légèreté reconnues.

L'alliance bois/composite fibré renforce l'ossature de nos parois et planchers, associant la longévité du composite à la rigidité exceptionnelle du bois massif.

Tasseau Polyuréthane

Polyester

Styrofoam

Tasseau bois

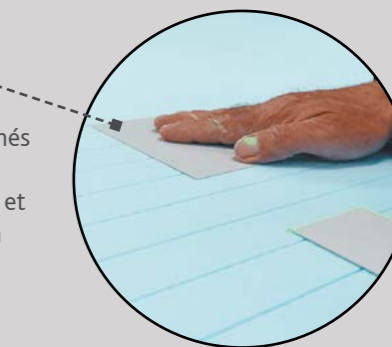

Des inserts aluminium positionnés dans le panneau assurent une parfaite stabilité de la structure et des meubles (150 hard point en moyenne).

## Une construction signée Fleurette Constructeur

### 50 ans d'expérience au service de la protection de votre camping-car :

- Contre les infiltrations grâce à notre procédé de fabrication exclusif et à notre assemblage à recouvrement sans perçage.
- Contre les intempéries grâce au polyester : effet anti-grêle et protection contre les petits chocs, les gravillons, les ultraviolets, les intempéries sur le toit et les parois, protection contre le sel sous le plancher.
- Contre le chaud, le froid, le bruit grâce au polyester et à notre isolation Styrofoam.

### Toit décaissé :

Le toit décaissé de Fleurette Constructeur permet d'installer et de protéger tous vos accessoires sans encombrement supplémentaire au niveau de votre toit. Pas de mauvaise surprise sur les hauteurs des péages et une pénétration dans l'air optimisée.



# CHÂSSIS FIAT CCS

parce que votre sécurité est essentielle



Conçu et réalisé pour le camping-car et point de référence indiscutable du marché, le châssis FIAT CCS offre les fondations idéales pour réaliser des camping-cars maniables, fiables et robustes.

- Barre anti-roulis avant et arrière pour plus de stabilité
- Pneus spécial camping-car renforcés
- Voie élargie de 19 cm pour une tenue de route optimisée Magister et Mayflower

La gamme de moteurs Multijet Euro 6D, de 140 CV à 180 CV, permet d'améliorer les performances grâce à un excellent rapport entre poids, consommation et émission.



Le châssis FIAT CCS est monté de série sur les gammes Fleurette Migrateur / Florium Baxter et Fleurette Magister / Florium Mayflower.

	140 MULTIJET 2.3	160 MULTIJET 2.3	180 MULTIJET 2.3
Puissance (ch)	140	160	180
Surpression	Turbo à géométrie variable	Turbo à géométrie variable	Turbo à géométrie variable
Boîte manuelle	350Nm	380Nm	400Nm
Boîte automatique BVA*	9 rapports (option)	9 rapports (option)	9 rapports (option)
Technologie	SCR	SCR	SCR

\*Impose les jantes en 16" sur les profilés (hauteur de véhicule augmentée)

## AL-KO

Référent haut de gamme, le concept innovant du CHÂSSIS AL-KO AMC offre davantage de sécurité, un meilleur comportement routier et un confort inégalé de conduite. Votre camping-car bénéficie d'une meilleure tenue de route grâce à un centre de gravité abaissé et une charge utile optimisée.

Le châssis AL-KO équipe de série tous nos intégraux.



# CONFORT ET DESIGN

pour votre bien-être au quotidien

## UN CHAUFFAGE COMMANDÉ PAR ÉCRAN TACTILE POUR VOTRE CAMPING-CAR



Compact, efficace, fiable sont les mots-clés du succès du chauffage Combi de Truma. Il combine le chauffage et l'eau chaude en un seul appareil et peut se vanter d'être le chauffage pour camping-car le plus vendu depuis des années. Chaque année, ses innovations placent Truma parmi les plus innovantes d'Allemagne.

- Fonctionne au gaz et à l'électricité en option.
- L'air et l'eau sont chauffés sous un rendement de 97% et grâce à des résistances électriques de 1800W.
- Capteur de collision coupant le gaz en cas d'accident.
- Existe en deux systèmes, Combi 4 E (4000W), Combi 6 E (6000W). Le Truma EH permet d'utiliser le chauffage sur le 220V. Cette saison, Il est fourni de série sur les modèles Black Pearl Baxter 64LDF, Mayflower 70LMF/74LMF et Winchester 71LMF/75LMF.

## UN MOBILIER SÉDUISANT

proposant de spacieux rangements



Cafetière en option



## UNE LITERIE DE HAUTE QUALITÉ

Parce que «le sommeil c'est la santé», nous souhaitons vous offrir le meilleur confort. Tous nos matelas sont fabriqués en mousse Evoluflex à base de soja de densité 35kg/m<sup>2</sup> associé à un sommier à lattes.

Leurs atouts :

- plaque de mousse à haute résilience de 12cm
- un garnissage sur fibre hypoallergénique en 150grs/m<sup>2</sup>
- coutil jersey anti acariens sur les deux faces de couchage
- s'adaptent à votre morphologie

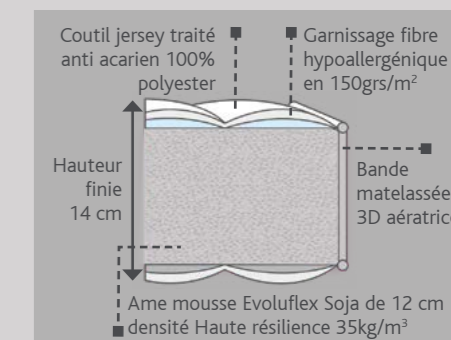

Le confort des véhicules sera agrémenté par la fourniture d'un plaid alimentant la notion du «comme à la maison».



# LES + INTÉGRAUX ET PROFILÉS

## ÉQUIPEMENTS communs

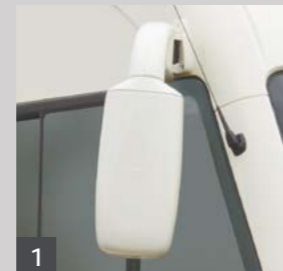

1



2

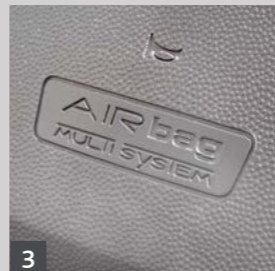

3



4

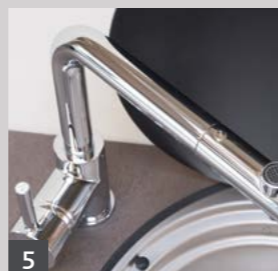

5

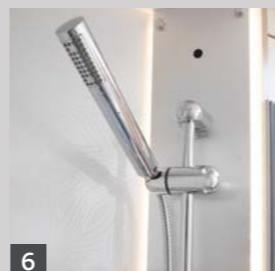

6

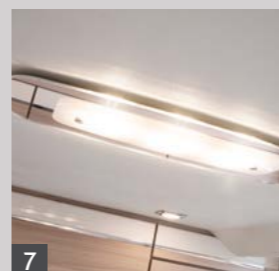

7



8



9

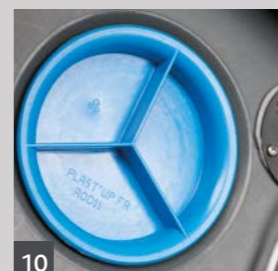

10



11

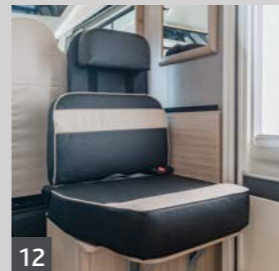

12

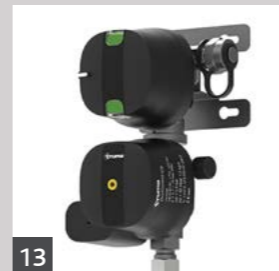

13



14



15

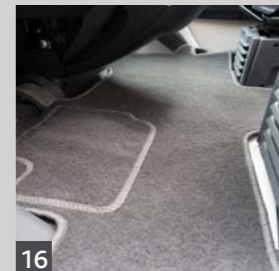

16



17



18

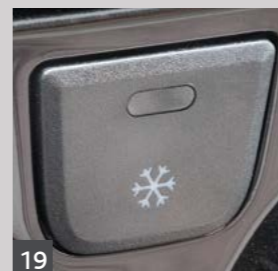

19



20

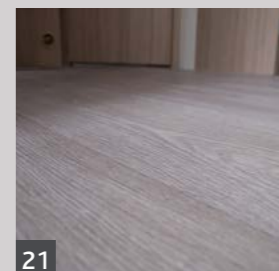

21

### ■ Allier **SÉCURITÉ** et **PLAISIR** de conduite

- 1 - RÉTROVISEURS ÉLECTRIQUES ET CHAUFFANTS\*
- 2 - RÉGULATEUR ET LIMITEUR DE VITESSE\*
- 3 - DOUBLE AIRBAGS\*
- 4 - VERROUILLAGE CENTRALISÉ CABINE + CELLULE AVEC DOUBLE POINT D'ANCRAGE

### ■ Un **DESIGN** étudié et raffiné

- 5 - ROBINETTERIE EN LAITON AVEC CARTOUCHE CÉRAMIQUE
- 6 - COLONNE DE DOUCHE RÉTRO ÉCLAIRÉE À INTENSITÉ RÉGLABLE
- 7 - ÉCLAIRAGE INTÉRIEUR 100% LED

### ■ Des **ÉQUIPEMENTS** pour faciliter votre quotidien

- 8 - HOTTE DIGITALE AVEC EXTRACTION LATÉRALE\*
- 9 - TOIT DÉCAISSÉ POUR POSE DES ACCESSOIRES
- 10 - RÉSERVOIRS D'EAU CHAUFFÉS ET ISOLÉS
- 11 - VIDE POCHE CENTRAL\*
- 12 - 5<sup>ÈME</sup> PLACE CG (UNIQUEMENT SUR PROFILÉ 70 LD)
- 13 - DÉTENDEUR 2 BOUTEILLES AVEC CAPTEUR DE CHOC\*

### ■ Un **CONFORT** pensé pour votre bien-être à bord

- 14 - MARCHE PIEDS POLYESTER ISOLÉ ET DÉCAISSÉ
- 15 - BAC À DOUCHE POLYESTER
- 16 - TAPIS DE CABINE DE SÉRIE
- 17 - AU PLAFOND, REVÊTEMENT ISOLANT, PHONIQUE ET THERMIQUE
- 18 - AUTORADIO CD, MP3 USB ET BLUETOOTH AVEC KIT MAIN LIBRE\*

- 19 - CLIMATISATION CABINE\*
- 20 - BAIES AFFLEURANTES À VÉRINS FREINÉS
- 21 - REVÊTEMENT GERFLOR AU SOL (PROPRIÉTÉS ACOUSTIQUES, CONFORT À LA MARCHÉ, ÉTANCHÉITÉ, VERNIS ANTI-RAYURES, ÉCO-RESPONSABLE)

\*Inclus dans le Pack Confort

# LES + SUR LES INTÉGRAUX UNIQUEMENT

- 1 - MARCHE PIEDS ÉLECTRIQUE ESCAMOTABLE
- 2 - DOUBLE PLANCHER ISOLÉ ET CHAUFFÉ AVEC ZONE DE RANGEMENT INTÉGRÉE
- 3 - DOUCHETTE EXTÉRIEURE ET PRISE ÉLECTRIQUE DE SÉRIE
- 4 - TABLEAU DE BORD SOFT TOUCH
- 5 - TRAPPE DOUBLE PLANCHER



1

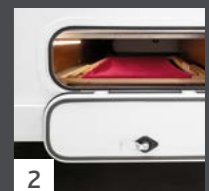

2

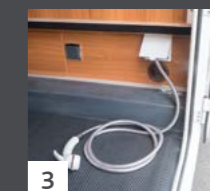

3



4

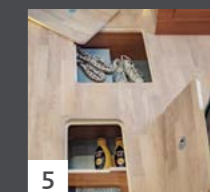

5

# Ensemble, tout simplement...

Tous ces petits bonheurs en camping-car  
qui font votre grand bonheur.

— **FLEURETTE** —



# GAMME MIGRATEUR

LE PROFILÉ ULTRA COMPACT

LARGEUR : 2,23 m

HAUTEUR : 2,65 m\*

\*En jantes 15" et hors équipements

**60LG**  
LIT À GAUCHE

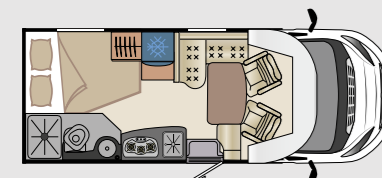

5,99M

👤 x4 | 🍹 x3 | 🍴 x4

TV non fournie

**64LDF**  
LIT À DROITE SALON FACE/FACE

NEW

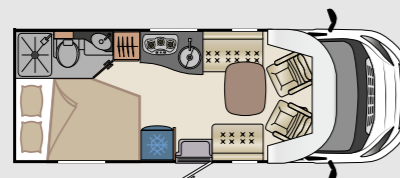

6,47M

👤 x4 | 🍹 x3 | 🍴 x4

TV non fournie



## PACK METALLIC :

Gagnez en exclusivité et en raffinement avec le pack Metallic :

- Cabine gris métallisé
- Feux diurnes à LED
- Décoration extérieure cabine spécifique

« Partager,  
et se retrouver »

## GAMME MIGRATEUR

**ALLURE COMPACTE,**  
hauteur réduite, rayon de braquage,  
pour circuler facilement.

**2 IMPLANTATIONS,**  
dont 1 avec salon face/face,  
(implantation unique sur le marché).

**RANGEMENTS INGÉNIEUX,**  
pour un espace à bord totalement  
optimisé.



Salon 60 LG - Sellerie Beige/Tenerife



Chambre 60 LG



Cuisine 60 LG



Soute 60 LG



Salle de bain 60 LG



Hotte et placard 60 LG

# GAMME MAGISTER

LE PROFILÉ ULTRA SPACIEUX

LARGEUR : 2,34 m

HAUTEUR : 2,75 m\*

\*En jantes 15" et hors équipements



« S'évader,  
et se(re)découvrir »

## 65LQX

LIT CENTRAL

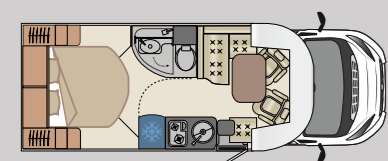

6,50M

x4 x3 x4

TV non fournie

## 69LO

LOUNGE AVEC SOUTE GARAGE  
+ LIT DE PAVILLON ÉLECTRIQUE 150 CM

NEW

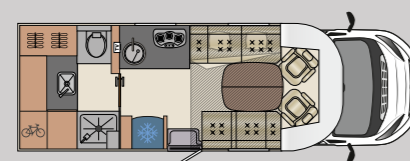

6,97M

x4 x4 x6

TV non fournie

## 69LJG

LITS JUMEAUX SOUTE GARAGE + LIT  
DE PAVILLON ÉLECTRIQUE 1 PLACE EN  
OPTION



6,97M

x4 x3 x5

TV non fournie

## 70LD

LIT À DROITE MAXI SALON  
+ LIT DE PAVILLON ÉLECTRIQUE 2 PLACES  
EN OPTION

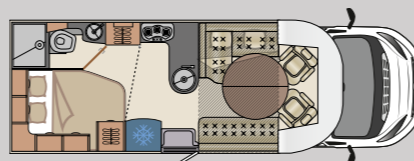

6,97M

x5 x5 x7

TV non fournie

## 70LMF

LIT CENTRAL + SALON FACE/FACE  
+ LIT DE PAVILLON ÉLECTRIQUE 1 PLACE  
EN OPTION



6,97M

x4 x3 x5

TV non fournie

## 73LJF

LITS JUMEAUX + SALLE DE BAIN TRANS-  
VERSALE + LIT DE PAVILLON ÉLECTRIQUE  
2 PLACES EN OPTION

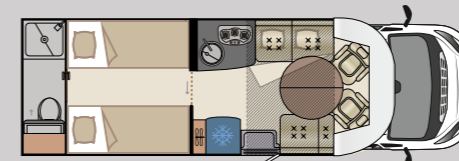

7,38M

x4 x3 x5

TV non fournie

## 74LMF

LIT CENTRAL BANQUETTE FACE/FACE  
+ LIT DE PAVILLON ÉLECTRIQUE  
2 PLACES EN OPTION

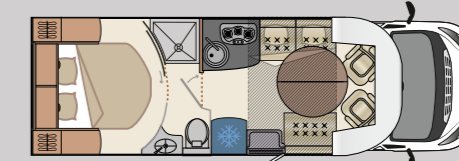

7,38M

x4 x3 x5

TV non fournie

## GAMME MAGISTER

**INTÉRIEUR TOUT CONFORT,**  
salon spacieux, literie haut de gamme,  
soin du détail.

**7 IMPLANTATIONS,**  
dont 2 modèles avec lit de pavillon  
électrique de série.

**RANGEMENTS BIEN PENSÉS,**  
placards nombreux, soutes spacieuses  
pour accueillir ce qui fait  
votre confort.



Salon 70 LD sellerie Gris/Gotland



Chambre 69 LJG

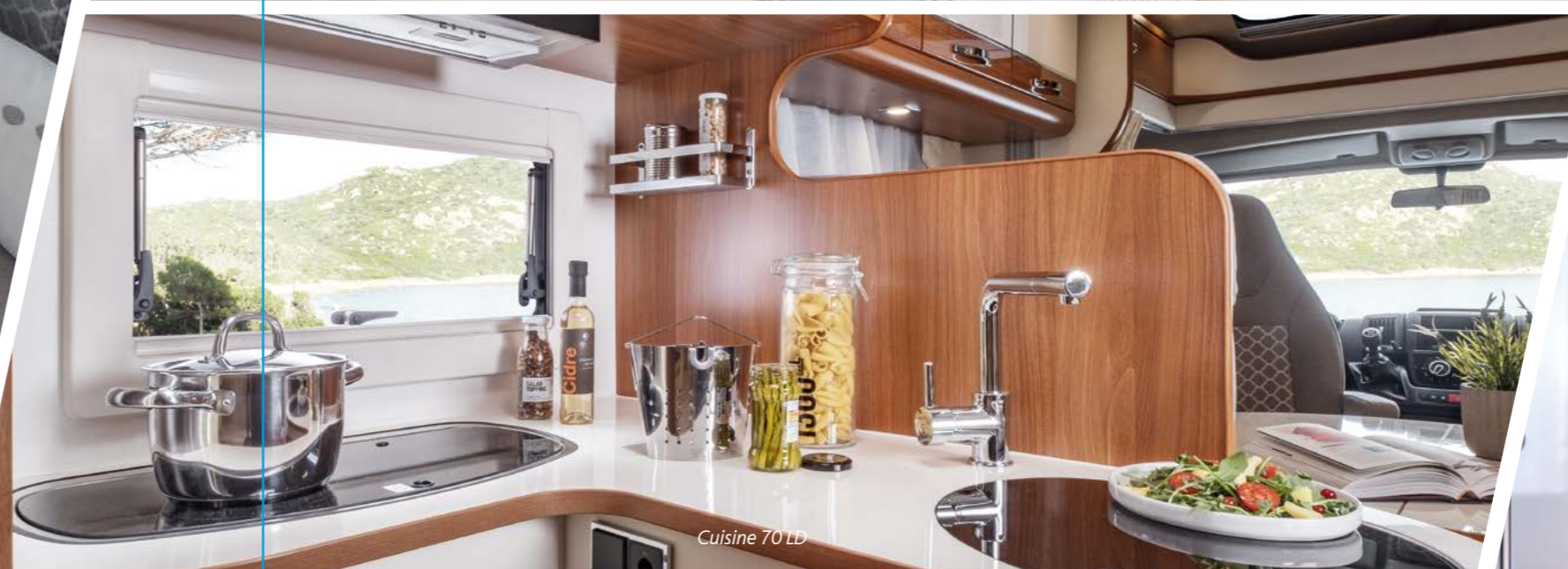

Cuisine 70 LD



Salle de bain 70 LD



Soute 69 LJG



Cuisine 69 LJG



Salon 74 LMF sans lit pavillon - Sellerie Beige/Malta



Lit pavillon et salon 73 LJF (en option)



Cuisine 73 LJF



Salon 73 LJF sellerie emocuir Ivoire/Chocolat



Chambre 73 LJF

# GAMME DISCOVER

L'INTÉGRAL GRAND CONFORT

LARGEUR : 2,30 m

HAUTEUR : 2,88 m\*

\*Hors équipements



« Changer d'air,  
et se ressourcer »

## 65LMC

LIT CENTRAL

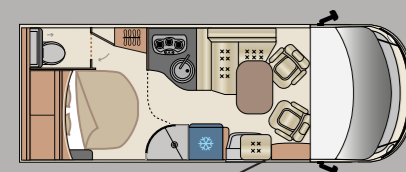

6,59M

👤 x4 | 🍹 x4 | 🪑 x5

TV non fournie

## 71LMF

LIT CENTRAL SALON FACE/FACE

NEW

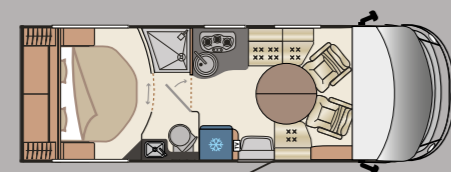

7,19M

👤 x4 | 🍹 x4 | 🪑 x4

TV non fournie

## 74LJG

LITS JUMEAUX SUR SOUTE GARAGE  
+ SALON FACE/FACE

NEW

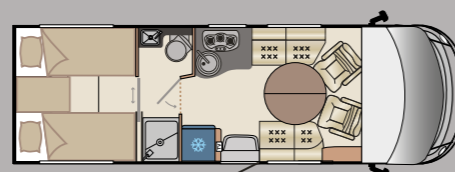

7,46M

👤 x4 | 🍹 x4 | 🪑 x6

TV non fournie

## 75LOFT

SALON AVANT FACE/FACE  
+ MAXI SALON ARRIÈRE

NEW

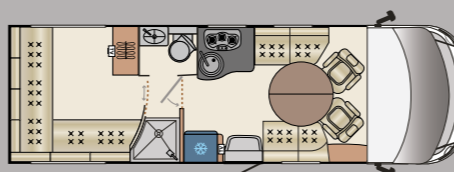

7,46M

👤 x3 | 🍹 x3 | 🪑 x6

TV non fournie

## 75LMF

LIT CENTRAL RÉGLABLE EN HAUTEUR  
+ SALON FACE/FACE

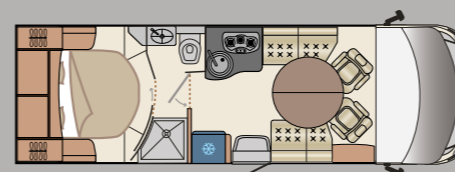

7,46M

👤 x4 | 🍹 x4 | 🪑 x6

TV non fournie

## 80LMF (PL)

LIT CENTRAL RÉGLABLE EN HAUTEUR  
+ SALON FACE/FACE

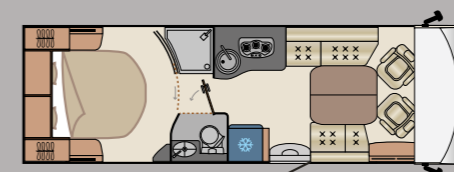

7,95M

👤 x4 | 🍹 x4 | 🪑 x7

TV non fournie

# GAMME DISCOVER

**HAUT STANDING,**  
avec vue panoramique et prestations  
premium.

**6 IMPLANTATIONS,**  
pour trouver l'agencement  
qui vous correspond.

**GRANDS VOLUMES,**  
accueillez jusqu'à 7 personnes à bord.



Chambre 74 LJG



Salon 74 LJG - Sellerie Emocuir Ivoire



Salle de bain 74 LJG



Soute 74 LJG



Mezzanine 2 places sur tous les intégraux

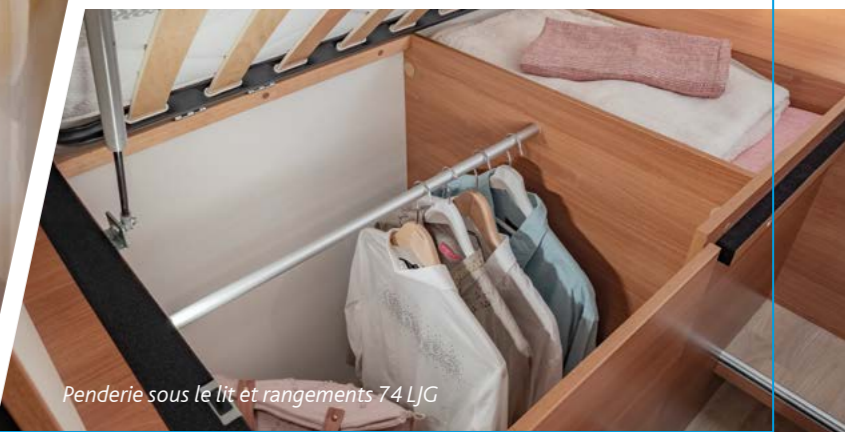

Penderie sous le lit et rangements 74 LJG







— FLORIUM —

# en mouvement

Une soif de culture, d'émotions qui rythment  
tous vos temps libres, et votre camping-car  
toujours prêt à décoller avec vous.

# GAMME BAXTER

LE PROFILÉ COMPACT  
ET TENDANCE

LARGEUR : 2,23 m

HAUTEUR : 2,65 m\*

\*En jantes 15" et hors équipements

Salon 60 LG Sellerie Beige / Tenerife

**60LG**  
LIT À GAUCHE

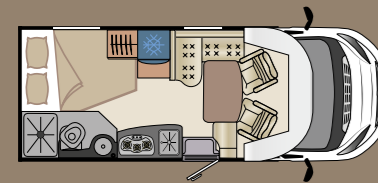

5,99M

x4 x3 x4

TV non fournie

**64LDF BLACK PEARL**  
LIT À DROITE SALON FACE/FACE

NEW

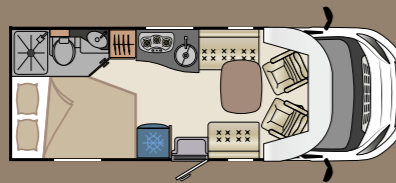

6,47M

x4 x3 x4

TV non fournie



## PACK GOLD AND BLACK :

Gagnez en exclusivité et en raffinement,  
avec le pack Gold and Black :

- Cabine champagne
- Feux diurnes à LED
- Décoration extérieure cabine spécifique
- Calandre noire laquée

# Partagez vos plus beaux moments

La gamme de profilés Baxter combine  
la compacité et la modularité des  
implantations et des rangements.  
Voyagez à votre rythme et selon vos  
envies, en toute liberté.

L'abus d'alcool est dangereux pour la santé,  
à consommer avec modération.

# GAMME BAXTER

**UN VOLUME PASSE-PARTOUT,**  
pour se déplacer facilement  
selon ses envies.

**2 IMPLANTATIONS  
MODULABLES,**  
dont 1 modèle édition Black Pearl.

**DE NOMBREUX  
RANGEMENTS**  
et un réfrigérateur 150L.



Salon 60 LG : Sellerie Beige / Taupe



Cuisine 60 LG



Frigo 150L avec conservateur 25L



Chambre 60 LG



Salle de bain 60 LG

# GAMME MAYFLOWER

LE PROFILÉ HAUTE COUTURE

LARGEUR : 2,34 m

HAUTEUR : 2,75 m\*

\*En jantes 15" et hors équipements



## Vivez votre passion

La gamme de profilés Mayflower combine un grand sens du style et des aptitudes techniques. La magie opère pour vous offrir les plus belles aventures en camping-car !



### 65LX

LIT CENTRAL

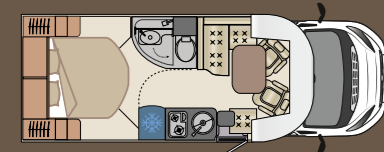

6,50M

👤 x4 | 🍹 x3 | 🍷 x4

TV non fournie

### 69LO

LOUNGE AVEC SOUTE GARAGE  
+ LIT DE PAVILLON ÉLECTRIQUE 150 CM

NEW



6,97M

👤 x4 | 🍹 x4 | 🍷 x6

TV non fournie

### 69LJG

LITS JUMEAUX SOUTE GARAGE + LIT  
DE PAVILLON ÉLECTRIQUE 1 PLACE EN  
OPTION



6,97M

👤 x4 | 🍹 x3 | 🍷 x5  
4 en option

TV non fournie

### 70LD

LIT À DROITE MAXI SALON  
+ LIT DE PAVILLON ÉLECTRIQUE 2 PLACES  
EN OPTION

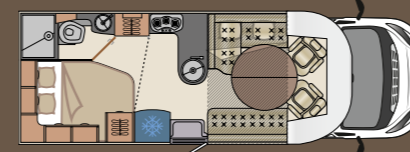

6,97M

👤 x5 | 🍹 x5 | 🍷 x7

TV non fournie

### 70LMF BLACK PEARL

LIT CENTRAL + SALON FACE/FACE  
+ LIT DE PAVILLON ÉLECTRIQUE 1 PLACE  
EN OPTION

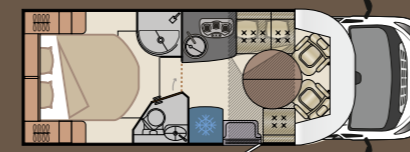

6,97M

👤 x4 | 🍹 x3 | 🍷 x5  
4 en option

TV non fournie

### 73LJF

LITS JUMEAUX + SALLE DE BAIN TRANS-  
VERSALE + LIT DE PAVILLON ÉLECTRIQUE  
2 PLACES EN OPTION



7,38M

👤 x4 | 🍹 x3 | 🍷 x5  
4 en option

TV non fournie

### 74LMF BLACK PEARL

LIT CENTRAL BANQUETTE FACE/FACE  
+ LIT DE PAVILLON ÉLECTRIQUE  
2 PLACES EN OPTION



7,38M

👤 x4 | 🍹 x3 | 🍷 x5  
4 en option

TV non fournie

# GAMME MAYFLOWER

**SALON FACE/FACE**  
disponible sur 4 modèles.

**JUSQU'À 1,95 M  
DE HAUTEUR INTÉRIÈRE,**  
pour votre confort à bord.

**7 IMPLANTATIONS  
MODULABLES**  
dont 2 modèles édition Black Pearl.



Salon 65 LCX : Sellerie Gris/Gotland



Lit d'appoint dans le salon 65 LCX pour accueillir vos petits enfants



Chambre 65 LCX



Soute 65 LCX



Salle de bain 65 LCX



Soute 69 LO



Possibilité de 4 couchages avec lit en position intermédiaire sur le 69 LO



Grands volumes XXL pour le salon et la cuisine du 69 LO



Salle de bain 69 LO



Rangements 69 LO



Rangements et penderie 69 LO

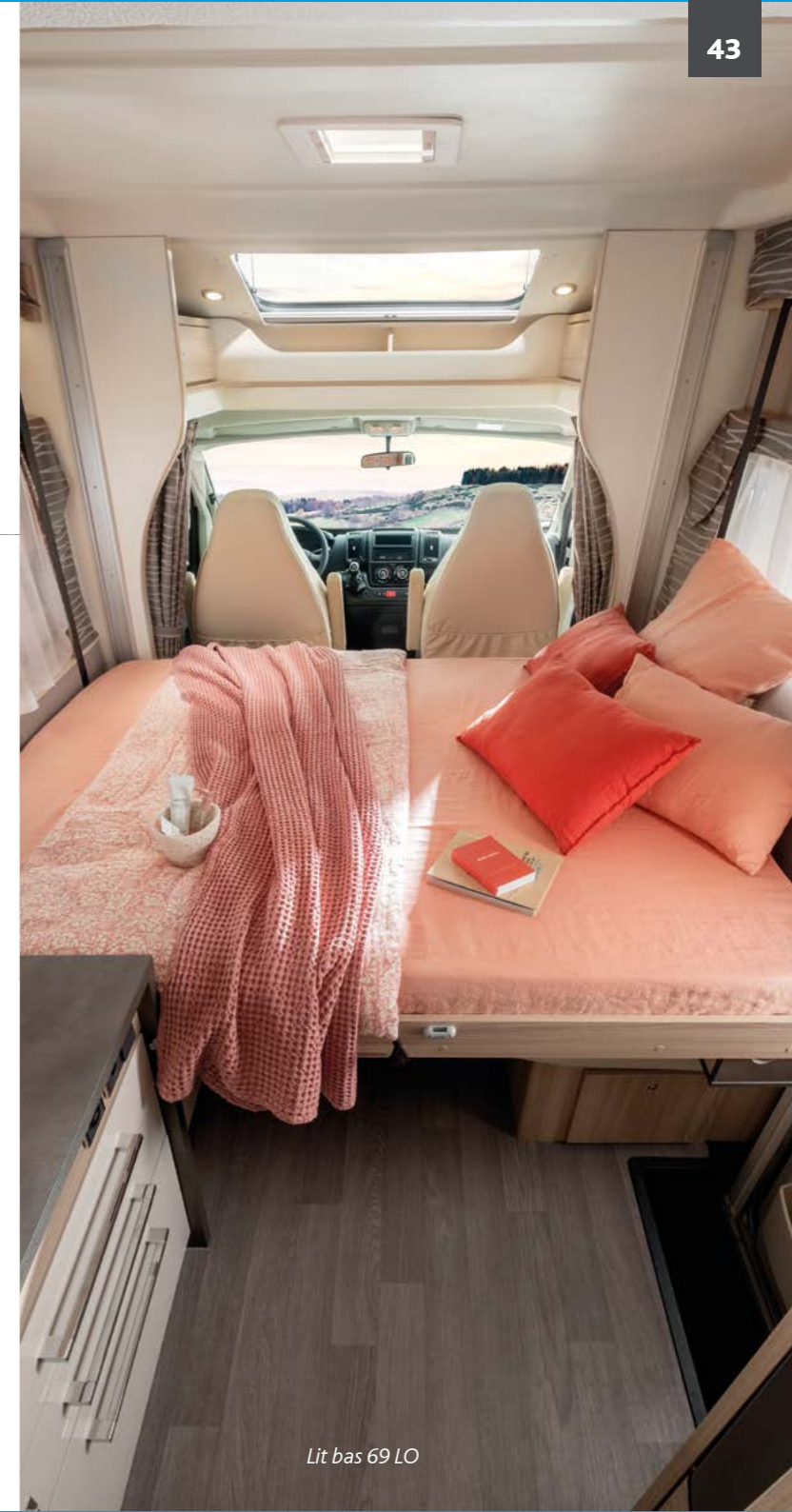

Lit bas 69 LO

# GAMME WINCESTER

L'INTÉGRAL PREMIUM

LARGEUR : 2,30 m

HAUTEUR : 2,88 m\*



\*Hors équipements

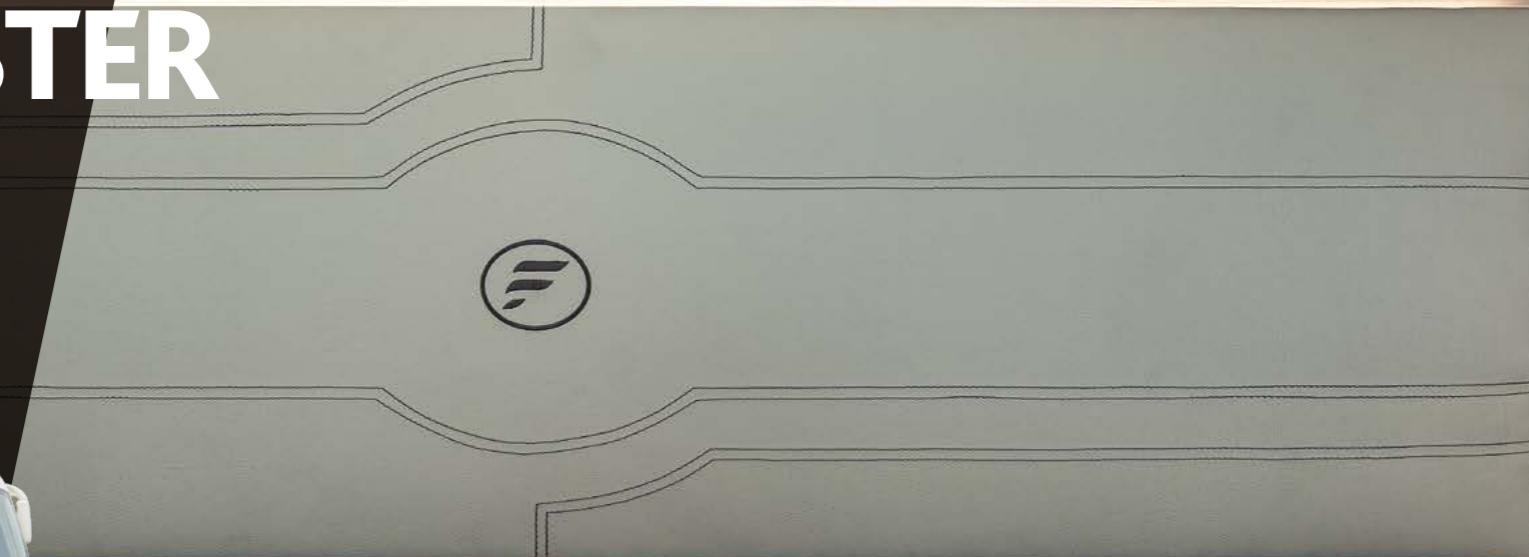

## Voyagez en première classe

La gamme des intégraux Wincester vous offre raffinement, confort et élégance à bord. Parcourez le monde avec vos proches dans un univers privilégié grâce à ses magnifiques volumes à vivre et son atmosphère chaleureuse et cossue.

L'abus d'alcool est dangereux pour la santé, à consommer avec modération.

### 65LMC

LIT CENTRAL

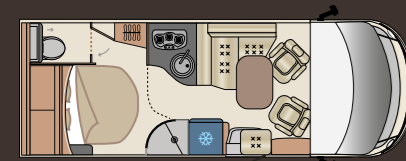

6,59M

👤 x4 | 🍷 x4 | 🍴 x5

TV non fournie

### 71LMF BLACK PEARL

LIT CENTRAL SALON FACE/FACE

NEW



7,19M

👤 x4 | 🍷 x4 | 🍴 x4

TV non fournie

### 74LJG

LITS JUMEAUX SUR SOUTE GARAGE + SALON FACE/FACE

NEW



7,46M

👤 x4 | 🍷 x4 | 🍴 x6

TV non fournie

### 75LOFT

SALON AVANT FACE/FACE + MAXI SALON ARRIÈRE

NEW



7,46M

👤 x3 | 🍷 x3 | 🍴 x6

TV non fournie

### 75LMF BLACK PEARL

LIT CENTRAL RÉGLABLE EN HAUTEUR + SALON FACE/FACE



7,46M

👤 x4 | 🍷 x4 | 🍴 x6

TV non fournie

### 80LMF (PL)

LIT CENTRAL RÉGLABLE EN HAUTEUR + SALON FACE/FACE



7,95M

👤 x4 | 🍷 x4 | 🍴 x7

TV non fournie

—FLORIUM—

—FLORIUM—

# GAMME WINCESTER

**2 COLORIS DE MEUBLES  
AU CHOIX,**

Cèdre ou Orme en option  
pour les plus de 7,40 m.

**6 IMPLANTATIONS  
MODULABLES,**  
dont 2 modèles édition Black Pearl.

**2,88 M DE HAUTEUR  
EXTÉRIEURE**  
(hors équipements).



Salon 65 LMC Sellerie Poivre/Beige



Chambre et Salle de bain 65 LMC



Douche rétro éclairée 65 LMC



Cuisine 65 LMC





Salon avant 75 LOFT

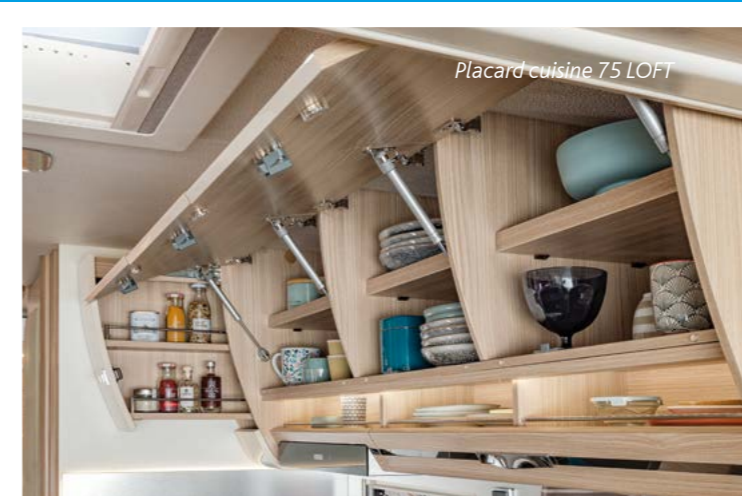

Placard cuisine 75 LOFT



Cuisine 75 LOFT



Soute 75 LOFT

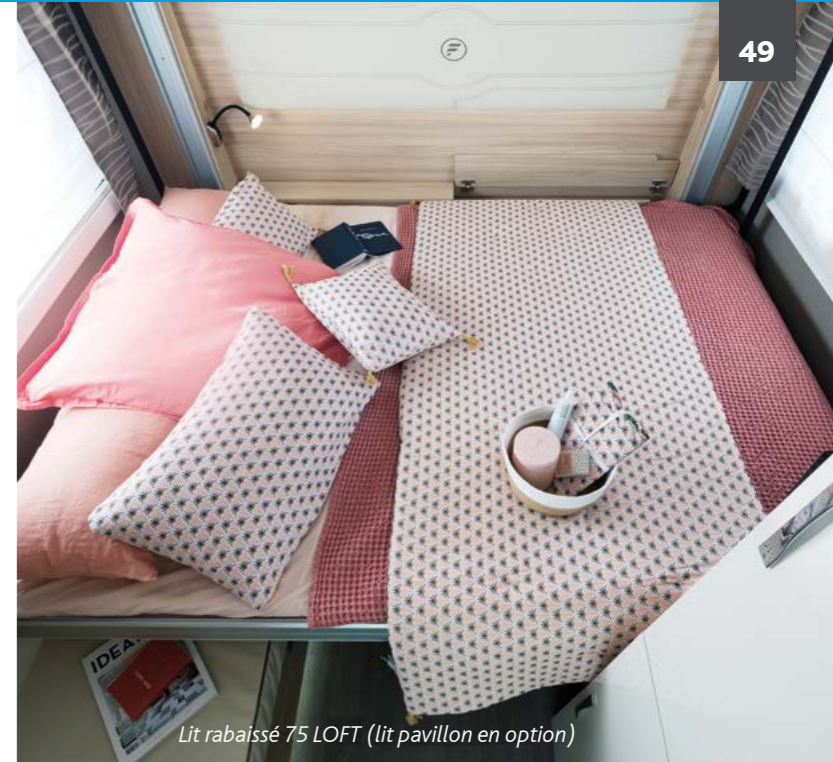

Lit rabassé 75 LOFT (lit pavillon en option)

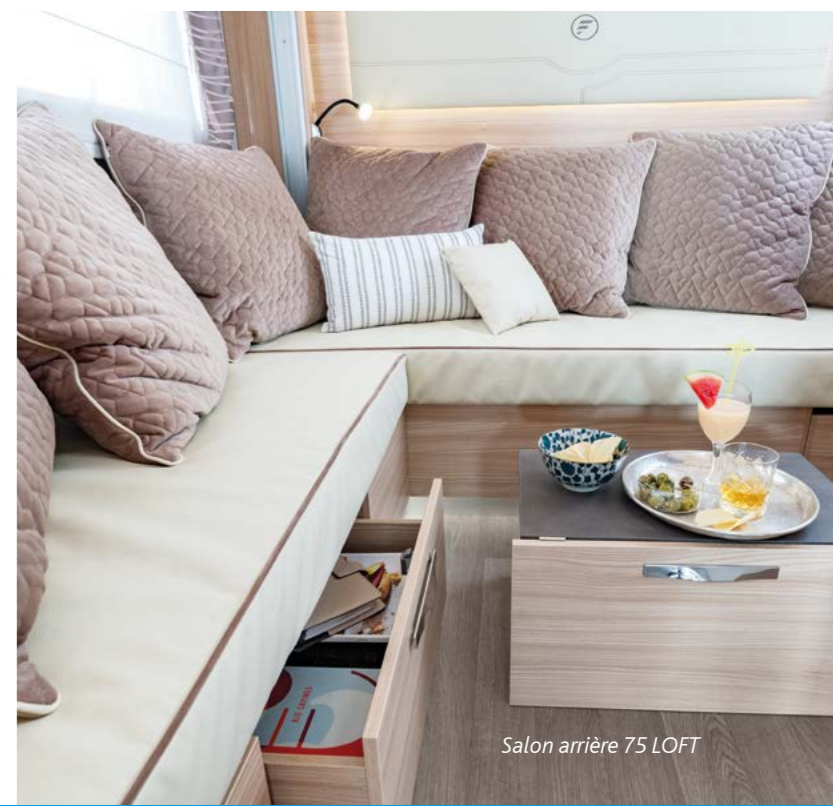

Salon arrière 75 LOFT



Salon 80 LMF - Sellerie Cuir 100% pleine fleur Ivoire



Cuisine 80 LMF



Chambre 80 LMF



Soute 80 LMF



# SÉRIE LIMITÉE

## BLACK PEARL

proposée sur Baxter 64 LDF, Mayflower 70 LMF / 74 LMF et Winchester 71 LMF / 75 LMF.



Profilé version compacte Baxter 64 LDF (H2,65 x L2,23)

### Équipement Série Black Pearl pour Baxter 64 LDF :

- Jantes aluminium noires
- Sellerie Emocuir Bi-ton
- Ambiance intérieure Ivory Black
- Calandre, spoiler, contour des phares noirs
- Chauffage combi 4 EH (électrique et gaz)
- Revêtement Ivory
- Sérigraphie Black Pearl



Salon Baxter 64 LDF



Cuisine Baxter 64 LDF

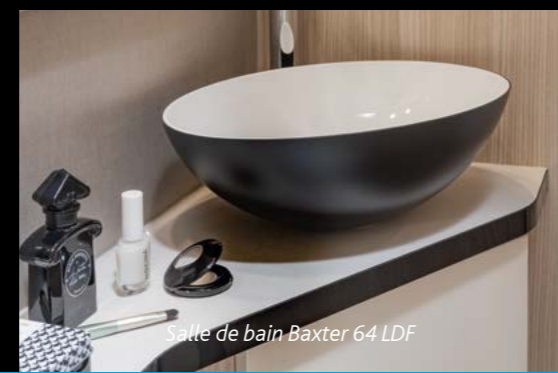

Salte de bain Baxter 64 LDF



Baxter 64 LDF

### Équipement Série Black Pearl pour Mayflower 70 LMF et 74 LMF :

- Jantes aluminium noires
- Sellerie Emocuir Bi-ton
- Ambiance Ivory Black
- Calandre, spoiler, contour des phares noirs
- Chauffage (électrique et gaz) combi 4EH pour le 70 LMF et combi 6EH pour le 74 LMF
- Sérigraphie Black Pearl

Retrouvez au travers de ces 5 modèles, une exclusivité Florium. Dans une ambiance chic et contemporaine, vous bénéficierez d'un haut niveau de prestation tant graphique que confortable. Enrichie par des équipements premium, la finition Black Pearl se distingue par son design à l'esprit nautique et son standing renforçant la notion de voyages en première classe



Profilé version spacieuse Mayflower 70 LMF (H2,75 x L2,34)



Chambre Mayflower 70 LMF



Salon Mayflower 70 LMF



Salon Mayflower 74 LMF



Mayflower 70 LMF



Mayflower 74 LMF



Wincester 71 LMF (H2,88 x L2,30)

### Équipement Série Black Pearl pour Wincester 71 LMF :

- Sellerie Emocuir Bi-ton
- Revêtement Ivory
- Ambiance intérieure Ivory Black
- Sérigraphie Black Pearl
- Chauffage combi 6 EH (électrique et gaz)
- Caméra de recul grand angle sur rétroviseur



Salon Wincester 71 LMF

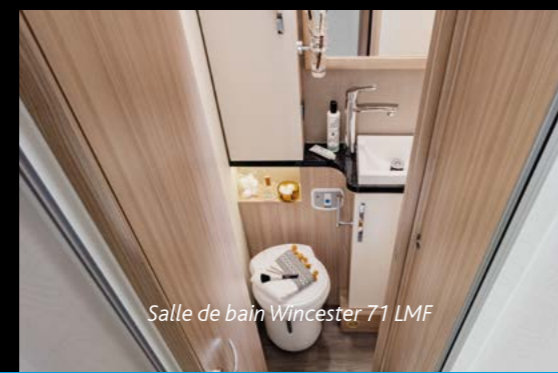

Salle de bain Wincester 71 LMF



Wincester 71 LMF



Chambre Wincester 71 LMF



### Équipement Série Black Pearl pour Wincester 75 LMF :

- Sellerie Emocuir Bi-ton
- Sérigraphie Black Pearl
- Ambiance Ivory Black
- Caméra de recul grand angle sur rétroviseur
- Chauffage combi 6 EH (électrique et gaz)
- Revêtement Ivory



Wincester 75 LMF (H2,88 x L2,30)



Salon Wincester 75 LMF

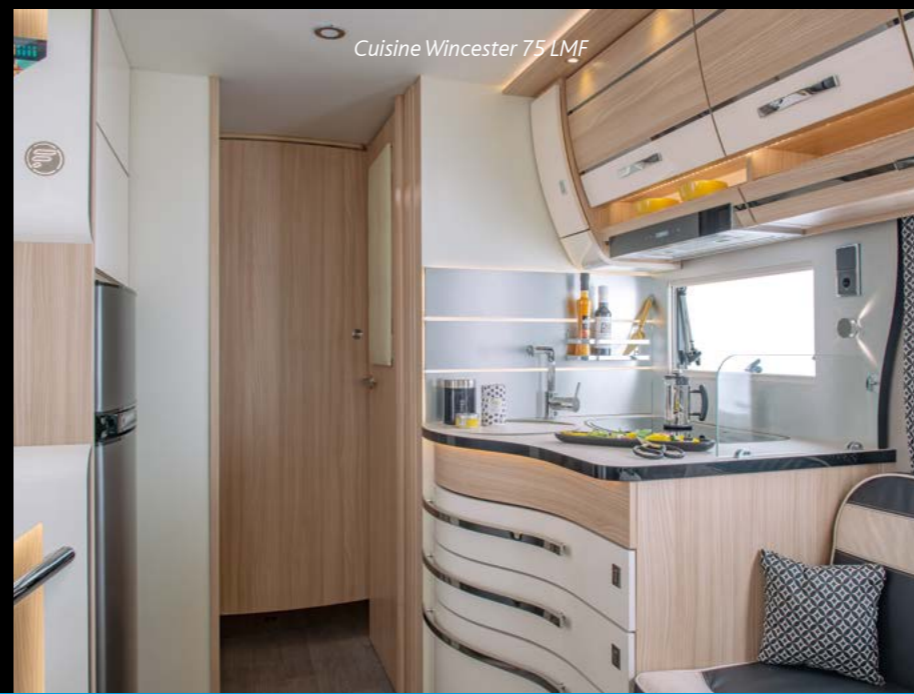

Cuisine Wincester 75 LMF

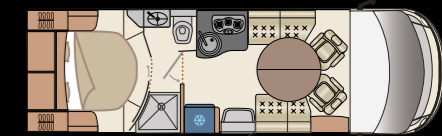

Wincester 75 LMF

# DONNÉES TECHNIQUES

## PROFILÉS

DIMENSIONS ET POIDS	MIGRATEUR / BAXTER		MAGISTER / MAYFLOWER						DISCOVER / WINCESTER						
	60 LG	64 LDF	65 LCX	69 LJG	69 LO	70 LD	70 LMF	73 LJF	74LMF	65 LMC	71 LMF	74 LJG	75 LOFT	75 LMF	80 LMF
Longueur hors tout*	5,99	6,47	6,5	6,97	6,97	6,97	6,97	7,38	7,38	6,59	7,19	7,46	7,46	7,46	7,95
Largeur hors tout (sans rétroviseurs)*	2,23	2,23	2,34	2,34	2,34	2,34	2,34	2,34	2,34	2,3	2,3	2,3	2,3	2,3	2,3
Hauteur hors tout (jantes 15" Profilés et jantes 16" Intégraux)*	2,65	2,65	2,75	2,75	2,75	2,75	2,75	2,75	2,75	2,88	2,88	2,88	2,88	2,88	2,88
Masse maximale en charge techniquement admissible	3500	3500	3500	3500	3500	3500	3500	3500	3500	3500	3500	3500	3500	3500	4400
Masse à vide en ordre de marche*	2752	2837	2987	3157	3088	3038	3034	3112	3051	3040	3094	3123	3209	3145	3370
Places carte grise	4	4	4	4	4	5	4	4	4	4	4	4	3	4	4
Places repas	4	4	4	5	6	7	5	5	5	5	4	6	6	6	7
Places couchage	3	3	3	3 (S)/4(O)	4	5	3 (S)/4(O)	3 (S)/4(O)	3 (S)/4(O)	4	4	4	3 (S)/5 (O)	4	4

\* Poids et mesure (estimation configuration de base) soumis à tolérance de +/-5 %

SERVICES ET AUTONOMIE	MIGRATEUR / BAXTER		MAGISTER / MAYFLOWER						DISCOVER / WINCESTER						
	60 LG	64 LDF	65 LCX	69 LJG	69 LO	70 LD	70 LMF	73 LJF	74LMF	65 LMC	71 LMF	74 LJG	75 LOFT	75 LMF	80 LMF
Coffre à gaz bouteille 13 KG	S	-	-	-	-	-	-	-	-	-	-	-	-	-	-
Coffre à gaz bouteille 13 KG + 6KG	-	S	-	-	-	-	-	-	-	-	-	-	-	-	-
Coffre à gaz 2 X 13 KG	-	-	S	S	S	S	S	S	S	S	S	S	S	S	S
DUO CONTROL CS permet de rouler avec le chauffage à gaz	O	O	O	O	O	O	O	O	O	S	S	S	S	S	S
Contenance du réservoir isolé d'eau propre (L)	120	120	120	120	120	120/20*	120	120/20*	120/20*	205/20*	205/20*	205/20*	205/20*	205/20*	205/20*
Contenance du réservoir isolé d'eau usée (L)	119	119	119	119	119	119	119	119	119	125	125	125	125	125	125
Vidange manuelle d'eau usée	S	S	S	S	S	S	S	S	S	-	-	-	-	-	-
Vidange électrique d'eau usée	-	-	-	-	-	-	-	-	-	S	S	S	S	S	S
Chauffage air pulsé Truma Combi4 avec boiler 10 L	S	S	S	S	S	S	S	-	-	-	-	-	-	-	-
Chauffage air pulsé Truma Combi6 avec boiler 10 L	-	-	-	-	-	-	-	S	S	S	S	S	S	S	-
Chauffage air pulsé Truma Combi EH (Electrique /Gaz) avec boiler 10 L	O	(O) sur Magister (S) sur Mayflower Black Pearl	O	O	O	O	(O) sur Magister (S) sur Mayflower Black Pearl	O	(O) sur Magister (S) sur Mayflower Black Pearl	O	(O) sur Discover (S) sur Winchester Black Pearl	O	(O) sur Discover (S) sur Winchester Black Pearl	-	-
Chauffage central ALDE	-	-	-	-	-	-	-	-	-	-	O	O	-	S	S
Pré-cablage télévision et Haut-parleurs	S	S	S	S	S	S	S	S	S	S	S	S	S	S	S
Pré-cablage caméra de recul	S	S	S	S	S	S	S	S	S	S	S	S	S	S	S
Prise 220 V - Prise 12 V - Prise TV	S	S	S	S	S	S	S	S	S	S	S	S	S	S	S
Batterie auxiliaire 100 Ah semi stationnaire	1	1	1	1	1	1	1	1	1	1	1	1	1	1	1
Transformateur chargeur avec coupleur séparateur	S	S	S	S	S	S	S	S	S	S	S	S	S	S	S
Tableaux de contrôle digital (eau, batterie, température int. & ext. )	S	S	S	S	S	S	S	S	S	S	S	S	S	S	S
Eclairage à LED au-dessus de la porte cellule	S	S	S	S	S	S	S	S	S	S	S	S	S	S	S
Port USB chambre	S	S	S	S	S	S	S	S	S	S	S	S	S	S	S

\* Vanne de tarage 20l : Afin de respecter la charge utile en ordre de marche

Fleurette Constructeur se réserve le droit de modifier les caractéristiques et les équipements de ses produits, à tout moment, sans préavis.

s = série o = option - = indisponible

## PROFILÉS

## INTÉGRAUX

### PORTEUR / CHASSIS

PORTEUR / CHASSIS	MIGRATEUR / BAXTER		MAGISTER / MAYFLOWER								DISCOVER / WINCESTER					
	60 LG	64 LDF	65 LCX	69 LJG	69 LO	70 LD	70 LMF	73 LJF	74LMF	65 LMC	71 LMF	74 LJG	75 LOFT	75 LMF	80 LMF	
FIAT	S	S	S	S	S	S	S	S	S	S	S	S	S	S	S	
Châssis Al-Ko	-	-	-	-	-	-	-	-	-	S	S	S	S	S	S	
Cylindrée	2,3	2,3	2,3	2,3	2,3	2,3	2,3	2,3	2,3	2,3	2,3	2,3	2,3	2,3	2,3	
Puissance administrative (C.V.)	8	8	8	8	8	8	8	8	8	8	8	8	8	8	8	
Puissance maximale (Kw CEE)	104	104	104	104	104	104	104	104	104	104	104	104	104	104	117	
Puissance DIN (C.V.)	140	140	140	140	140	140	140	140	140	140	140	140	140	140	160	
Couple maximum (Nm)	350	350	350	350	350	350	350	350	350	350	350	350	350	350	380	
Poids Total Roulant Autorisé (PTRA) (Kg)	5500	5500	5500	5500	5500	5500	5500	5500	5500	5500	5500	5500	5500	5500	6000	
Empattement (mm)	3450	3800	4035	4035	4035	4035	4035	4035	4035	3450	4035	4300	4300	4300	4675	
Porte à faux avant (mm)	948	948	948	948	948	948	948	948	948	1028	1028	1028	1028	1028	1028	
Porte à faux arrière (mm)	1590	1728	1534	1989	1989	1989	1989	1989	2399	2127	2155	2140	2140	2140	2244	
Contenance réservoir carburant / Ad-Blue (L)	75 / 19	75 / 19	75 / 19	75 / 19	75 / 19	75 / 19	75 / 19	75 / 19	75 / 19	75 / 19	75 / 19	75 / 19	75 / 19	75 / 19	90 / 19	
Calandre et spoiler noirs laqués (exclusif Black Pearl)	-	-	-	-	-	-	-	(-) sur Magister (S) sur Mayflower Black Pearl	-	-	-	-	-	-	-	
Boîte de vitesses (nombre de rapports)	6	6	6	6	6	6	6	6	6	6	6	6	6	6	6	
Régulateur et limiteur de vitesse	O	O	O	O	O	O	O	O	O	S	S	S	S	S	S	
Climatisation cabine manuelle	S	S	S	S	S	S	S	S	S	S	S	S	S	S	S	
Lève-vitres électriques	S	S	S	S	S	S	S	S	S	S	S	S	S	S	S	
Rétroviseurs électriques	O	O	O	O	O	O	O	O	O	S	S	S	S	S	S	
Rétroviseurs chauffants	O	O	O	O	O	O	O	O	O	S	S	S	S	S	S	
Vitres et pare-brise teintés	S	S	S	S	S	S	S	S	S	S	S	S	S	S	S	
Verrouillage centralisé à télécommande (incluant porte cellule)	S	S	S	S	S	S	S	S	S	S	S	S	S	S	S	
Airbags conducteur	S	S	S	S	S	S	S	S	S	S	S	S	S	S	S	
Airbags passager	O	O	O	O	O	O	O	O	O	S	S	S	S	S	S	
Anti démarrage SRA	S	S	S	S	S	S	S	S	S	S	S	S	S	S	S	
Freinage ABS	S	S	S	S	S	S	S	S	S	S	S	S	S	S	S	
Autoradio CD-MP3-USB Bluetooth	O	O	O	O	O	O	O	O	O	S	S	S	S	S	S	
Haut parleurs Focal	O	O	O	O	O	O	O	O	O	S	S	S	S	S	S	
Caméra de recul grand angle sur rétroviseur	O	O	O	O	O	O	O	O	O	O	(O) sur Discover (S) sur Winchester Black Pearl	O	O	(O) sur Discover (S) sur Winchester Black Pearl	0	
Sièges cabine pivotants Captain Chair avec 2 accoudoirs	S	S	S	S	S	S	S	S	S	S	S	S	S	S	S	
Housses sièges cabine ambiance cellule	S	S	S	S	S	S	S	S	S	S	S	S	S	S	S	
Moquette cabine	S	S	S	S	S	S	S	S	S	S	S	S	S	S	S	
Feux diurnes à LED	O	O	O	O	O	O	O	O	O	S	S	S	S	S	S	
Kit réparation crevaison	S	S	S	S	S	S	S	S	S	S	S	S	S	S	S	
Jantes alliage	O	O	O	O	O	O	(O) sur Magister (S) sur Mayflower Black Pearl	O	(O) sur Magister (S) sur Mayflower Black Pearl	S	S	S	S	S	S	

Les accessoires montés en option ou chez le distributeur ne sont pas compris dans le détermination du poids à vide des camping-cars

s = série o = option - = indisponible

## PACKS

	MIGRATEUR / BAXTER		PROFILÉS						INTÉGRAUX						
	60 LG	64 LDF	MAGISTER / MAYFLOWER						DISCOVER / WINCESTER						
	60 LG	64 LDF	65 LCX	69 LJG	69 LO	70 LD	70 LMF	73 LJF	74LMF	65 LMC	71 LMF	74 LJG	75 LOFT	75 LMF	80 LMF
<b>Pack Confort (Profilés)</b> : Porte cellule Hartal avec moustiquaire, store occultant de pare-brise, rétro-éclairage cuisine LED (hors 60LG et 65LCX), autoradio CD avec Bluetooth, haut parleurs Focal, régulateur et limiteur de vitesse, sièges cabine réglables en hauteur, vide poche central, airbag passager, rétroviseurs extérieurs électriques et dégivrants (hors intégraux), hotte cuisine à extraction, inverseur gaz automatique Duo Control, plaid, matelas Haute Résilience Evoluflex, rideau de cabine (sur Magister et Mayflower), galerie de toit.	o	o	o	o	o	o	o	o	o	-	-	-	-	-	-
<b>Pack Optimum</b> : Chauffage Alde avec échangeur thermique, Chassis Poids Lourd 40H, motorisation Fiat 2,3 Multijet 160ch	-	-	-	-	-	-	-	-	-	-	o	-	o	-	s
<b>Pack Metallic (sur Fleurette)</b> : cabine gris clair métallisé, feux diurnes à LED, calandre gris métal, poignées peintes	o	o	o	o	o	o	o	o	o	-	-	-	-	-	-
<b>Pack Gold &amp; Black (sur Florium)</b> : cabine champagne, feux diurnes à LED, calandre noire laquée, poignées peintes	o	o	o	o	o	o	o	o	o	-	-	-	-	-	-
<b>Pack Navigation</b> : GPS Multimédia Kenwood + caméra de recul grand angle	o	o	o	o	o	o	o	o	o	o	o	o	o	o	o
<b>Pack traction + sur BVM</b> : différentiel intelligent, ASR, Hill Descent Control	o	o	o	o	o	o	o	o	o	s	s	s	s	s	s

## MOTORISATIONS

	MIGRATEUR / BAXTER		PROFILÉS						INTÉGRAUX						
	60 LG	64 LDF	MAGISTER / MAYFLOWER						DISCOVER / WINCESTER						
	60 LG	64 LDF	65 LCX	69 LJG	69 LO	70 LD	70 LMF	73 LJF	74LMF	65 LMC	71 LMF	74 LJG	75 LOFT	75 LMF	80 LMF
FIAT 2,3 Multijet 140 ch	s	s	s	s	s	s	s	s	s	s	s	s	s	s	-
FIAT 2,3 Multijet 140 ch avec MTA robotisée et traction +	o	o	o	o	o	o	o	o	o	o	o	o	o	o	-
FIAT 2,3 Multijet 160 ch	o	o	o	o	o	o	o	o	o	o	o	o	o	o	s
FIAT 2,3 Multijet 160 ch avec MTA robotisée et traction +	o	o	o	o	o	o	o	o	o	o	o	o	o	o	o
FIAT 2,3 Multijet 180 ch	o	o	o	o	o	o	o	o	o	o	o	o	o	o	o
FIAT 2,3 Multijet 180 ch avec MTA robotisée et traction +	o	o	o	o	o	o	o	o	o	o	o	o	o	o	o

## EQUIPEMENTS CELLULE

	MIGRATEUR / BAXTER		PROFILÉS						INTÉGRAUX						
	60 LG	64 LDF	MAGISTER / MAYFLOWER						DISCOVER / WINCESTER						
	60 LG	64 LDF	65 LCX	69 LJG	69 LO	70 LD	70 LMF	73 LJF	74LMF	65 LMC	71 LMF	74 LJG	75 LOFT	75 LMF	80 LMF
Réfrigérateur 138 L AES avec conservateur (Dometic)	-	-	s	-	-	-	-	-	-	-	-	-	-	-	-
Réfrigérateur 150 L AES avec conservateur 25l (Thetford)	s	s	-	s	s	s	s	s	s	s	s	s	s	s	s
Réfrigérateur 160 L AES avec conservateur et four grill intégré (Dometic)	-	o	-	o	o	o	o	o	o	o	o	o	o	o	o
Hotte aspirante avec extraction latérale	o	o	o	o	o	o	o	o	o	s	s	s	s	s	s
Plaque inox 2 feux avec couvercle en verre	-	-	s	-	-	-	-	-	-	-	-	-	-	-	-
Plaque inox 3 feux avec couvercle en verre	s	s	-	s	s	s	s	s	s	s	s	s	s	s	s
Evier inox	s	s	s	s	s	s	s	s	s	s	s	s	s	s	s
Mitigeur cuisine laiton, cartouche céramique, anti-goutte	s	s	s	s	s	s	s	s	s	s	s	s	s	s	s
Casiers à bouteilles (non compatible avec four sur Profilés)	s	s	-	-	-	-	-	-	-	s	s	s	s	s	s
Table centrale pliante	-	-	s	-	s	s	s	s	s	-	s	s	s	s	s
Cabine de douche avec porte	s	s	s	s	s	s	s	s	s	s	s	s	s	s	s
Mitigeur et douche en laiton chromée	s	s	s	s	s	s	s	s	s	s	s	s	s	s	s
Etendoir à serviette télescopique	s	s	s	s	s	s	s	s	s	s	s	s	s	s	s
Voilage, pans rideaux aux baies, coussins, plaid sur lit milieu uniquement	o	o	o	o	o	o	o	o	o	s	s	s	s	s	s
Baies ouvrantes double vitrage acrylique avec traitement anti-UV	s	s	s	s	s	s	s	s	s	s	s	s	s	s	s
Store et moustiquaire à toutes les baies	s	s	s	s	s	s	s	s	s	s	s	s	s	s	s

Fleurette Constructeur se réserve le droit de modifier les caractéristiques et les équipements de ses produits, à tout moment, sans préavis.

s = série o = option - = indisponible

## EQUIPEMENTS CELLULE

	MIGRATEUR / BAXTER		PROFILÉS						INTÉGRAUX						
	60 LG	64 LDF	MAGISTER / MAYFLOWER						DISCOVER / WINCESTER						
	60 LG	64 LDF	65 LCX	69 LJG	69 LO	70 LD	70 LMF	73 LJF	74LMF	65 LMC	71 LMF	74 LJG	75 LOFT	75 LMF	80 LMF
Porte cellule XL	-	s	-	-	s	-	-	-	-	-	-	-	-	-	s
Porte cellule Hartal avec baie, store	o	o	o	o	o	o	o	o	o	s	s	s	s	s	s
Moustiquaire de porte cellule	o	o	o	o	o	o	o	o	o	s	s	s	s	s	s
Stores d'occultation plissés cabine	o	o	o	o	o	o	o	o	o	s	s	s	s	s	s
Rideaux de cabine en tissus	-	-	o	o	o	o	o	o	o	-	-	-	-	-	-
Lit avec sommier à lattes et matelas Evoluflex haute résilience	s	s	s	s	s	s	s	s	s	s	s	s	s	s	s
Dimensions matelas arrière	1920 x 1300	1920 x 1300	1900 x 1500	1965 x 800 (x2)	-	1900 x 1350	1900 x 1500	1965 x 800 (x2)	1900 x 1500	1900 x 1300	1900 x 1500	800 x 2000 (x2)	(O) 1900 x 1400	1900 x 1500	1900 x 1500
Dimensions couchage avant	1900 x 690	1800 x 810	1930x 927	(O) 1900x 900	1900 x 1500	1900 x 1300	(O) 1900 x 1100	(O) 1900 x 1300	(O) 1900 x 1300	1850 x 1350	1850 x 1350	1850 x 1350	1850 x 1350	1850 x 1350	1850 x 1350
Salon avant transformable en lit avec pied de table télescopique (sauf 73LJF et 74LMF avec lit pavillon)	s	s	s	s	s	s	s	s	s	-	-	-	-	-	-
Lit de pavillon 2 places avec sommier à lattes (1 place sur 69LJG et 70LMF)	-	-	-	o	s	s	o	o	o	s	s	s	s	s	s
Cloison rigide de séparation de chambre	-	-	-	s	s	-	s	s	s	-	s	s	s	s	s
Rideau de séparation de chambre	-	s	s	-	-	s	-	-	-	s	-	-	-	-	-
Support TV	1	1	1	1	1	1	1	1	1	1	1	1	1	1	1
Penderie	1	1	2	2	2	2	2	1	2	1	2	1	2	2	2
Grand coffre de rangement sous le lit	s	s	s	s	-	s	s	s	s	s	s	s	s	s	s
Tiroir / coffre sous banquette dinette	s	s	s	s	s	s	s	s	s	-	-	-	-	-	-
Coffre intérieur double plancher	-	-	-	-	-	-	-	-	-	s	s	s	s	s	s
Coffre extérieur double plancher	-	-	-	-	-	-	-	-	-	s	s	s	s	s	s
Marchepied décaissé avec marchepied électrique	-	-	-	-	-	-	-	-	-	s	s	s	s	s	s
Lanternaux transparents avec store et moustiquaire	s	s	s	s	s	s	s	s	s	s	s	s	s	s	s
Porte de soute	H41 x L70	H41 x L96	H70 x L86 H70 x L86	H114 x L70 H68 x L63	H114 x L70 H68 x L63	H41 x L96	H80 x L70 H68 x L63	H178 x L52 H41 x L70	H114 x L70 H68 x L63	H95 x L79 H80 x L85	H79 x L114 H41 x L72	H54 x L79 H16 x L89	H114 x L79 H80 x L85	H114 x L79 H80 x L85	H114 x L79 H80 x L85
Volume de soute (en litre)	700	900	1350	2400	2140	900	1800	1320	1900 à 2300	1400	2300	2800	1100	2300 à 2700	2300 à 2700
Lit permanent flexible électrique	-	-	-	-	-	-	-	-	s	-	-	-	-	s	s
Caisson de soute surbaissé en polyester	-	-	-	s	-	-	s	-	s	s	s	s	s	s	s
Carrosserie cellule tout polyester	s	s	s	s	s	s	s	s	s	s	s	s	s	s	s
Isolation styrofoam, épaisseur 30 mm dans 2 cotés et plancher	s	s	s	s	s	s	s	s	s	s	s	s	s	s	s
Structure avec polyuréthane imputréscible	s	s	s	s	s	s	s	s	s	s	s	s	s	s	s
Dessous de plancher polyester Protect System	s	s	s	s	s	s	s	s	s	s	s	s	s	s	s
Dessus de toit anti-grêle, anti-dérapant	s	s	s	s	s	s	s	s	s	s	s	s	s	s	s
Galerie de toit sur toit décaissé de 10cm (protection des accessoires)	o	o	o	o	o	o	o	o	o	s	s	s	s	s	s
Ceintures de sécurité 2 points (dos à la route)	-	1	-	-	-	1	1	-	-	-	1	-	-	-	-
Ceintures de sécurité 3 points	2	1	2	2	2	2	1	2	2	2	1	2	1	2	2

Les accessoires montés en option ou chez le distributeur ne sont pas compris dans la détermination du poids à vide des camping-cars

s = série o = option - = indisponible

# PERSONNALISER VOTRE INTÉRIEUR

CHEZ NOUS, C'EST POSSIBLE !

MADE IN  
FRANCE  
BY FLEURETTE

Parce que votre seconde maison doit être aussi confortable que la première, nous vous offrons un style résolument moderne, tendance et misant avant tout sur votre confort.

En choisissant le tissu de vos banquettes et celui de vos coussins, vous créez une ambiance cocooning, à votre image.

## 29 COMBINAISONS POSSIBLES,

pour une ambiance qui me ressemble,  
toujours avec style !

### 1 JE CHOISIS LE TISSU DE L'ASSISE ET DU COUSSIN

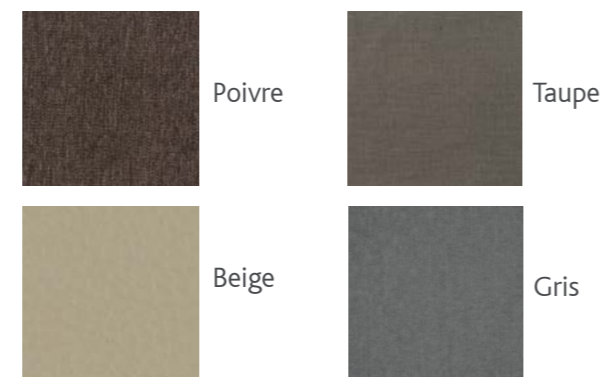

### 2 JE CHOISIS LE TISSU DU DOSSIER

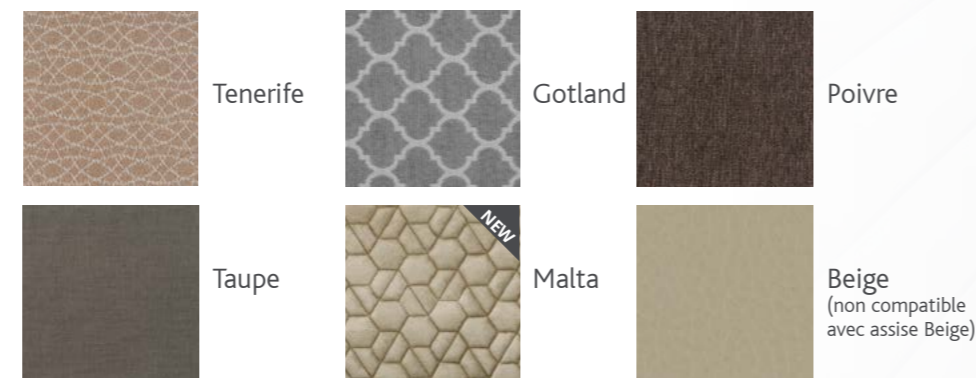

**JE CRÉE** mon ambiance unique !

## À VOUS DE JOUER !

Voici 4 exemples de combinaison :



BEIGE & TENERIFE



TAUPE & BEIGE



GRIS & GOTLAND



BEIGE & MALTA

### JE PEUX AUSSI CHOISIR MON SALON FAÇON CUIR\*

Emocuir  
Ivoire-Taupe

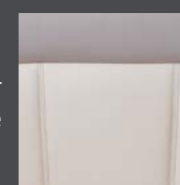

Emocuir  
Ivoire

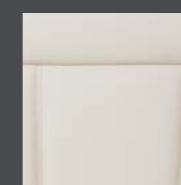

Emocuir  
Chocolat

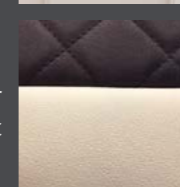

Cuir 100%  
pleine fleur Ivoire

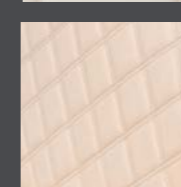

### SELLERIE EMOCUIR EDITION LIMITÉE BLACK PEARL

uniquement disponible  
sur les modèles  
Baxter 64 LDF,  
Mayflower 70 LMF  
et 74 LMF  
et Winchester 71 LMF  
et 75 LMF.



RÉALISÉE  
PAR UN MAÎTRE  
SELLIER  
FRANÇAIS

\*option

# CHOISISSEZ LE CAMPING-CAR QUI VOUS RESSEMBLE

## PROFILÉS COMPACTS

HxL : 2,65 M\*\* x 2,23 M

## PROFILÉS SPACIEUX

HxL : 2,75 M\*\* x 2,34 M

## INTÉGRAUX PREMIUM

HxL : 2,88 M\*\*\* x 2,30 M

	FLEURETTE MIGRATEUR		FLORIUM BAXTER		FLEURETTE MAGISTER		FLORIUM MAYFLOWER	
≤ 6 M	60 LG P.16 / P.34							
		5,99 m						
≤ 6,50 M	<b>64 LDF*</b> Black Pearl Ed. sur modèle Florium P.16 / P.34 / P.52			65 LCX P. 20 / P.38				
		6,47 m		6,50 m				
≤ 7,00 M				<b>69 LO</b> SOUTE GARAGE P. 20 / P.38				
				69 LJG Lit pavillon électrique en option SOUTE GARAGE P. 20 / P.38				
				70 LD 5 places P. 20 / P.38				
				<b>70 LMF</b> Black Pearl Ed. sur modèle Florium Lit pavillon électrique en option P. 20 / P.38 / P.53				
≤ 7,50 M				73 LJF P. 20 / P.38				
				<b>74 LMF</b> Black Pearl Ed. sur modèle Florium SOUTE GARAGE P. 20 / P.38 / P.53				

\* TV non fournie

## PROFILÉS COMPACTS

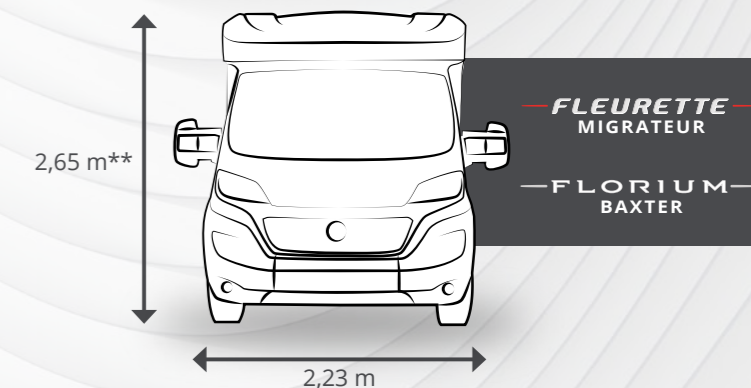

## PROFILÉS SPACIEUX

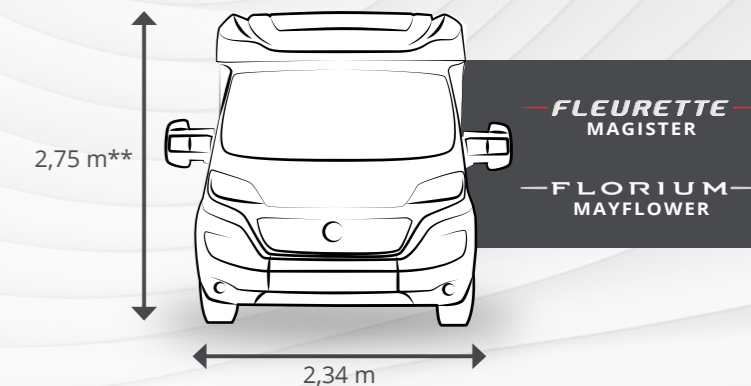

## INTÉGRAUX PREMIUM

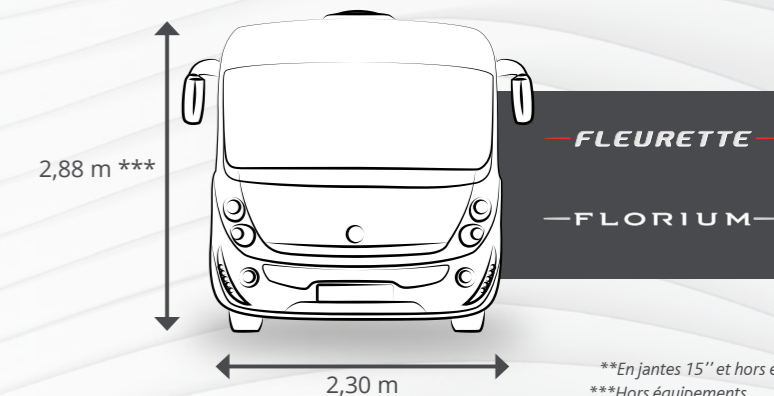
\*\*En jantes 15" et hors équipements  
\*\*\*Hors équipements

	FLEURETTE DISCOVER		FLORIUM WINCESTER	
≤ 6,70 M	65 LMC P.26 / P.44			
		6,59 m		
≤ 7,10 M	<b>71 LMF*</b> Black Pearl Ed. sur modèle Florium P.26 / P.44 / P.54			
		7,19 m		
≤ 7,50 M	<b>74 LJG*</b> P.26 / P.44 SOUTE GARAGE			
		7,46 m		
	<b>75 LOFT*</b> P.26 / P.44			
		7,46 m		
	<b>75 LMF</b> Black Pearl Ed. sur modèle Florium P.26 / P.44 / SOUTE GARAGE P.55			
		7,46 m		
≤ 8 M POIDS LOURD	<b>80 LMF</b> P.26 / P.44 SOUTE GARAGE			
		7,95 m		

\* TV non fournie



# NOS PARTENAIRES DISTRIBUTEURS

## En France :

- 06 Mistral Camping-Cars
- 11 TPL Narbonne
- 11 TPL Castelnaudary
- 13 TPL Aubagne
- 14 Horizon Caen
- 16 Remy Frères
- 17 L.D.L La Rochelle
- 18 Solyne (Bourges Camping-Cars)
- 22 Jacqueline Plénée Jugon
- 26 Andrieux Camping-Cars
- 27 Horizon Evreux
- 29 Bonjour Caravaning
- 30 TPL Nîmes
- 31 TPL Toulouse
- 33 Horizon Bordeaux
- 33 Horizon Peujard
- 34 TPL Montpellier
- 35 YPOCAMP Ouest Evasion
- 37 Camping-Cars de Touraine
- 38 Alpes Evasion 38
- 39 Juraloisir
- 40 YPOCAMP Loisirs 40
- 42 Loisirs Concept
- 43 Velay loisirs
- 44 Caravaning Central Nantes
- 45 3CF Camping Car Centre France
- 47 Loisireo Agen
- 50 Sosson Evasion
- 56 SLC 56
- 59 Lestréringuez Seclin
- 59 Lestréringuez Beauvois-en-Cambresis
- 60 CLC Wattellier Loisirs
- 62 Caravan'Or Béthunes
- 63 Evasion 63
- 67 Loisirs Camping-Cars
- 69 Camping-Car 69
- 72 Huchet Loisirs
- 74 Isacar Loisirs
- 76 Caravane Service Jousse
- 80 Brousse Loisirs
- 85 L.D.L Benet
- 85 L.D.L La Roche-sur-Yon
- 86 Vienne Aventure

## A l'étranger :

- |                 |   |
|-----------------|---|
| Allemagne       | REISEMOBILE HARTMANN                    |
| Allemagne       | CARAVANING GALERIE GmbH Mülheim-Kärlich |
| Allemagne       | CARAVANING GALERIE GmbH Affing          |
| Belgique        | CAMPERDISIAC                            |
| Belgique        | CTM MOTORHOMES Maldegem                 |
| Belgique        | CTM MOTORHOMES Berlaar                  |
| Espagne         | GORBEA CENTRO CARAVANING                |
| Espagne         | CARAVANAS OSITO Valencia                |
| Espagne         | CARAVANAS OSITO Cabra                   |
| Espagne         | NAUTICARAVAN                            |
| Pays-Bas        | HEBO CAMPERS                            |
| Portugal        | VIDICAR                                 |
| Grande Bretagne | HARBOUR CREEK MOTORHOMES                |
| Grande Bretagne | WANDAHOME KNOTTINGLEY                   |
| Suisse          | GARAGE DU CHÂTEAU S.A.                  |



REJOIGNEZ  
LE CLUB FLEURETTE  
[www.fleurette-ccc.fr](http://www.fleurette-ccc.fr)

## LA QUALITÉ DE SERVICE

pour une acquisition en toute confiance

### FLEURETTE ASSISTANCE :

7j/7 et 24h/24, en France, à l'étranger ou à votre domicile, une équipe de techniciens formés à l'assistance et au dépannage en ligne des camping-cars, est à votre écoute avec la volonté de vous assurer et de vous venir en aide quoi qu'il arrive.

Services offerts la 1<sup>ère</sup> année sur tous les camping-cars neufs des marques Fleurette\* et Florium\*

Pour plus d'informations sur notre service d'assistance, rendez-vous sur [www.fleurette-constructeur.fr](http://www.fleurette-constructeur.fr)

### GARANTIE ET SERVICES :



\*Au terme de 12 mois, il vous sera proposé de souscrire au contrat.  
Pour plus de renseignements, contactez le 03 29 29 85 85

## RESTONS EN CONTACT



**FLEURETTE**  
CONSTRUCTEUR

Route de Niort  
85490 Benet - France  
[www.fleurette-florium.fr](http://www.fleurette-florium.fr)



Certains modèles photographiés dans ce catalogue peuvent être présentés avec des équipements prévus en option. Photos non contractuelles : éléments de stylisme, décoration et accessoires non inclus. Une partie de la production FLEURETTE CONSTRUCTEUR étant destinée à l'exportation, les caractéristiques techniques des modèles photographiés peuvent varier d'un pays à l'autre ; pour la définition exacte des modèles commercialisés, nous vous invitons à consulter votre distributeur. FLEURETTE CONSTRUCTEUR se réserve le droit d'apporter sans préavis toutes modifications à ses modèles. Malgré le soin apporté à la réalisation de ce catalogue, celui-ci ne peut constituer un document contractuel.

Poids et dimensions : +/- 5%.