

CONSTELLATION 2016



ON NE NAÎT PAS STAR...  
**ON LE DEVIENT**



# BIENVENUE DANS NOTRE CONSTELLATION 2016

1986  
 ON NE NAÎT PAS STAR...  
 ON LE DEVIENT  
 2016



## SOMMAIRE

QUI SOMMES-NOUS ?	4-5
AU MOINS 7 BONNES RAISONS DE CHOISIR UN AUTOSTAR	6-7
LA COLLECTION 2016	8-9
LES PROFILÉS	10-23
LES INTÉGRAUX	24-45
L'INTÉGRAL POIDS LOURD	46-49
LES TECHNOLOGIES AUTOSTAR	50-55
ÉQUIPEMENTS ET AMBIANCES	56-59

# LA LÉGENDE

## AUTOSTAR



### AUTOSTAR, un constructeur français fidèle à ses racines.

La marque **AUTOSTAR** puise ses origines dans les années 70, la société Star caravanes employait jusqu'à 350 personnes à Trémuson près de St-Brieuc. Elle faisait déjà partie des principaux constructeurs, allant même jusqu'à révolutionner le mode de construction. Jusqu'alors relativement « basique », c'est en 1973, lors du salon du Bourget, qu'elle présenta pour la première fois son nouveau

concept « ISO-STAR ». Cette nouvelle technologie allait marquer un tournant dans la conception des véhicules de loisirs, jusque-là isolés par une simple tôle en aluminium et de la laine de verre. Dorénavant, tous les constructeurs allaient devoir se pencher sur cette nouvelle fabrication, qu'on appelle aujourd'hui plus couramment « panneau sandwich ».

PRÉSENTATION DE LA 1<sup>ÈRE</sup>  
CARAVANE ISOLÉE EN  
PANNEAU SANDWICH  
(STAR CARAVANES)

■ 1973

LES PREMIERS  
FOURGONS AMÉNAGÉS  
SUR ESTAFETTE  
PAR STAR CARAVANES

■ 1974

CRÉATION  
DE LA MARQUE  
AUTOSTAR

■ 1986

FABRICATION DES  
PREMIERS INTÉGRAUX -  
MONTAGE EN SÉRIE DES  
PREMIERS CHAUFFAGES  
ALDE

■ 1989

PRÉSENTATION  
DE L'ARYAL 80,  
PREMIER POUNDS LOURD  
6 ROUES

■ 1997

INAUGURATION  
DE LA NOUVELLE USINE  
À ST-BRANDAN

■ 1999

LE GROUPE TRIGANO  
DEVIENT L'ACTIONNAIRE  
PRINCIPAL

■ 2001

NAISSANCE DU CONCEPT  
OXYGEN

■ 2009

INAUGURATION  
DE LA 7<sup>È</sup>  
GÉNÉRATION  
D'INTÉGRAUX

■ 2014

30<sup>È</sup> ANNIVERSAIRE  
DE LA CRÉATION DE  
LA MARQUE CAMPING-CAR

■ 2015



UNE EXPÉRIENCE  
ET UN SAVOIR-FAIRE  
INCOMPARABLES

**Dans un monde où les contraintes de temps sont de plus en plus fortes, où le stress est permanent, la recherche de sérénité, de liberté et d'évasion est devenue un besoin fondamental.**

La passion du camping-car s'est développée pour atteindre cette liberté. Plus besoin de préparer ses vacances des semaines à l'avance, de réserver des billets, des hôtels, des gîtes ; votre camping-car **AUTOSTAR** est là, toujours prêt à partir vers de nouvelles aventures, vers de nouvelles rencontres. Toutes les destinations sont possibles. Et si la météo n'est plus favorable, il suffit de rentrer une nouvelle destination dans votre GPS et votre **AUTOSTAR** vous guidera vers de nouveaux horizons. Mer, montagne, campagne, désert, pays chaud ou pays froid, tous les voyages sont possibles, toutes les destinations sont accessibles. Avec votre **AUTOSTAR**, c'est votre maison, votre hôtel 5 étoiles qui se déplace avec vous ; après votre

randonnée dans la campagne, votre baignade dans la Méditerranée, votre descente à ski ou votre partie de pêche en Bretagne, vous retrouvez votre intérieur pratique, chaleureux et confortable. 17 modèles composent cette année la gamme avec 3 niveaux de finition. Profilés, intégraux, lit central, lit central décalé, lit de milieu sur soute... Nul doute que vous trouverez dans la gamme 2016 le camping-car de vos rêves correspondant à vos attentes, à vos besoins, à vos objectifs pour ces prochaines années. Depuis le milieu des années 80, **AUTOSTAR** conçoit et produit des camping-cars ; l'entreprise a toujours été à la pointe de l'innovation. L'écoute permanente des utilisateurs de la marque nous permet de produire des camping-cars qui satisferont les plus exigeants pendant de longues années. Les principales avancées récentes concernent l'arrivée en 2014 de la dernière génération d'intégraux, dont les études aérodynamiques ont permis

des économies de carburant et une excellente isolation acoustique. En matière de construction, **AUTOSTAR** n'a cessé de faire profiter à ses fidèles clients des meilleurs composants dans la construction de la cellule et du mobilier. Après la création du label de qualité PROTEC-STAR, l'innovation ne fait pas de pause en 2016 : les nouvelles technologies **AUTOSTAR** vous assurent encore plus de confort et de bien-être. Au cœur de la Bretagne, le savoir-faire du personnel de l'entreprise est au service de vos rêves. Un personnel hautement qualifié cherche tous les jours à vous offrir la meilleure qualité de conception et les meilleurs choix de composants pour que vos voyages soient les plus beaux en **AUTOSTAR**. Parce qu'on ne naît pas star, mais qu'on le devient, les concepteurs de notre collection 2016 ont tout particulièrement mis l'accent sur les ambiances, et les équipements. Vous accompagner est un vrai **PRIVILÈGE** et c'est toujours la **PASSION** qui nous anime pour vous offrir encore plus de **PRESTIGE**.



AUTOSTAR

# AU MOINS 7 BONNES RAISONS DE CHOISIR AUTOSTAR

CONSTELLATION 2016



## 1 LES MEILLEURS PORTEURS

Choisir un camping-car **AUTOSTAR**, c'est d'abord l'assurance d'avoir sélectionné la base mécanique la plus adaptée à la pratique de votre loisir préféré. Jugez plutôt : châssis spécial camping-car FIAT Ducato, surbaissé avec voie arrière élargie, équipé de série pour votre sécurité de l'ABS et de l'airbag conducteur. Grâce à la dernière génération profitez des évolutions majeures : encore plus de fiabilité et d'agrément de conduite, avec les nouveaux pneumatiques à basse résistance au roulement, les caractéristiques de l'huile moteur et matériaux de friction du piston et l'optimisation du software de la centrale moteur pour une consommation réduite de 10% selon les normes européennes (NEDC).



## 3 LA QUALITÉ DE MENUISERIE & DES FINITIONS

Elle fait partie de nos savoir-faire emblématiques. Depuis l'époque des caravanes, elle demeure un marqueur fort d'**AUTOSTAR**. Et pour cause, l'usine de St-Brandan a conservé sa menuiserie, là où beaucoup d'autres ne font plus qu'assembler des meubles sous-traités chez des gros fabricants industriels. Nos menuisiers, eux, mettent donc en œuvre,

avec toujours autant de passion, les matériaux les plus nobles : contre-plaqué épais, CPL et stratifiés sont un gage de robustesse et de longévité.

## 2 LES TECHNOLOGIES INNOVANTES



Critères essentiels dans le choix de son habitation, le confort et la qualité de votre camping-car sont optimisés grâce à la performance des technologies **AUTOSTAR**. En matière de construction, **AUTOSTAR** n'a cessé de faire profiter à ses fidèles clients des meilleurs composants dans la construction de la cellule et du mobilier. Identifié par le label de qualité PROTEC-STAR, la cellule de votre **AUTOSTAR** est parfaitement protégée contre toutes les agressions extérieures et très bien isolée hiver comme été. En 2016, l'innovation ne fait pas de pause : VENTIL'PLUS, une nouvelle conception du mobilier offrant une ventilation naturelle permanente et une meilleure répartition du chauffage dans tout l'habitacle ; grâce au nouveau coffre à gaz EASY, la manipulation des 2 grandes bouteilles est un vrai jeu d'enfants ; le BEDLINER est un matériau ultra résistant qui protège le fond de la soute et qui provient des USA où il protège l'arrière des pick-up chez la plupart des constructeurs automobiles américains. Enfin, parce la capacité de chargement revêt toute son importance, en 2016 les soutes sont élargies et la hauteur réglable (LIFT) sur la plupart des modèles.

## 4 L'EXIGENCE DANS LA CONFECTION

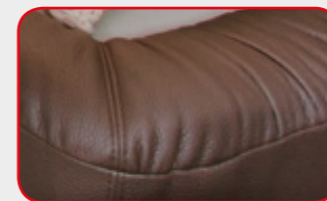

Concernant la confection, nous faisons appel à des selliers réputés pour leur savoir-faire. Ils façonnent avec dextérité, soin et précision les meilleures étoffes. Tous les matériaux, les textiles, les mousses et même les techniques de confection font l'objet d'une sélection rigoureuse.

## 5 LES MEILLEURS ÉQUIPEMENTS

Le confort passe également par les équipements. Grâce à ses liens étroits avec le GROUPE TRIGANO, **AUTOSTAR** bénéficie de la puissance d'achat du leader européen du véhicule de loisirs. Ce partenariat permet de proposer les meilleurs équipements à moindre coût. C'est pourquoi à prix équivalent, un **AUTOSTAR** est en général mieux équipé que ses concurrents. Summum du savoir-faire en matière de chauffage, **AUTOSTAR** excelle dans ce domaine grâce à l'utilisation de la technologie ALDE, le chauffage central scandinave à circulation d'eau chaude, depuis 1989 ! En 2016, cette possibilité existe sur tous les modèles : l'option ALDE sur la gamme Privilège et Passion, le pack ALDE ELITE de série sur la gamme Prestige.



## LE CLUB AUTOSTAR



Depuis 1987, au lendemain de la création de la marque, le club **AUTOSTAR** accueille tous les "AUTOSTARISTES" pour des sorties organisées et des échanges d'expériences. Convivialité et partage garantis. Le club **AUTOSTAR** est affilié à la FFACCC. En cadeau de bienvenue, pour le 1er achat d'un modèle de la collection 2016, l'adhésion vous est offerte la première année.

Renseignements au 02 96 79 60 35  
ou sur [www.autostar-club.fr](http://www.autostar-club.fr)

## 6 LES GARANTIES

Investir dans un camping-car neuf relève d'un choix mûrement réfléchi. Parce qu'on a besoin de se sentir rassuré, l'achat d'un **AUTOSTAR** neuf est assorti de nombreuses garanties : 2 ans pièces et main d'oeuvre sur la mécanique et sur la cellule et 7 pour l'étanchéité. De plus, **AUTOSTAR** vous offre un an d'assistance 24h/24 et 7j/7. Son réseau de professionnels est formé à l'écoute de ses clients et au dépannage. Ce service est offert la première année pour tous les modèles 2016. Et enfin, parce que le camping-car c'est aussi un investissement, le label PROTEC-STAR offre la meilleure garantie pour la revente.

## 7 LE PLAISIR MADE IN FRANCE

Bienvenus à bord d'un véhicule MADE IN FRANCE : notre usine se situe, près de St-Brieuc (22). Elle possède ce savoir-faire remarquable et unique en Bretagne depuis des décennies, depuis les toutes premières heures de l'industrie du véhicule de loisirs. Elle emploie du personnel qualifié et forme des menuisiers, des carrossiers, des tôliers, des électriciens, des chauffagistes et des techniciens. C'est un des acteurs majeurs de ce bassin d'emplois, grâce à un tissu très dense de fournisseurs et de sous-traitants.



# LE CHOIX AUTOSTAR

## PRIVILEGE ☆☆☆



**AVEC LES PRIVILÈGES, VOYAGEZ EN GAMME «CONFORT» TOUT EN MAÎTRISANT VOTRE BUDGET**

Une nouvelle ambiance intérieure, contemporaine et qualitative, qui s'apprécie au quotidien. Le niveau de fabrication et d'équipements de ces véhicules assurent à la gamme un excellent rapport qualité/prix. Quel que soit votre choix, profilé ou intégral, vous goûterez au confort d'un **AUTOSTAR 3 étoiles**.

**>>> PRIVILÈGE : DESIGN, CONFORT ET QUALITÉ À PRIX ATTRACTIF.**

## PASSION ☆☆☆☆



**AVEC LES PASSIONS, VOYAGEZ SURCLASSÉS TOUTE L'ANNÉE ! DES VÉHICULES HAUT DE GAMME, DÉDIÉS AUX CAMPING-CARISTES EXIGEANTS**

La gamme PASSION est un concentré d'élégance et de charme 4 étoiles. Ses principaux atouts : sa construction labellisée PROTEC-STAR, son intérieur de qualité et son ambiance : design tout en galbe et mobilier bicolore aussi chaleureux que luxueux. Sans parler du niveau d'équipements de série exceptionnel dans cette catégorie. Ces profilés et intégraux sont véritablement des véhicules haut de gamme pensés dans les moindres détails pour les camping-caristes exigeants.

**>>> PASSION : FINITIONS ET ÉQUIPEMENTS HAUT DE GAMME DANS UNE AMBIANCE CHALEUREUSE.**

## PRESTIGE ☆☆☆☆☆ *Elite*



**LE MÉLANGE SUBTIL DE RAFFINEMENT ET D'ÉLÉGANCE AVEC UNE PLÉIADE D'ÉQUIPEMENTS POUR UNE UTILISATION INTENSIVE, TOUTES SAISONS**

Offrant un design extérieur luxueux et distinctif, la gamme PRESTIGE marie élégance, luxe et robustesse. Une ambiance très chaleureuse : harmonie des tons bicolores MERISIER-IVOIRE, design exclusif, décoration intérieure soulignée par de nombreux effets d'éclairage, Éco responsable : toutes les lampes sont à LED basse consommation. La technologie n'est pas en reste : construction PROTEC-STAR, châssis ALKO, chauffage central à circulation d'eau chaude ALDE (ELITE) avec échangeur thermique de série. Partez tranquilles pour des voyages au long cours en toute saison.

**>>> PRESTIGE : ROBUSTESSE, CONFORT ET QUALITÉ DES ÉQUIPEMENTS DANS UN DESIGN LUXUEUX.**



**L'INTÉGRAL LIT CENTRAL DE LUXE VERSION POIDS LOURD**

Avec une face avant des plus séduisantes, un salon des plus conviviaux et 5 places carte grise, le poids lourd PRESTIGE ELITE n'a jamais autant mérité ses galons 5 étoiles.

**>>> POIDS LOURD PRESTIGE ÉLITE : CONFORT ET ÉQUIPEMENTS 5 ÉTOILES.**

**CHOISISSEZ  
VOTRE NIVEAU  
DE SURCLASSEMENT**

### PRIVILEGE



#### AYEZ LE PRIVILÈGE DE POSSÉDER UN PRODUIT D'EXCEPTION

- Une ambiance contemporaine et qualitative avec éclairage led basse consommation
- Un niveau d'équipements de série considérablement enrichi
- Une construction labellisée PROTEC-STAR
- Des prix attractifs

### PASSION



#### QUAND L'EXIGENCE RIME AVEC PASSION

- L'excellent niveau d'équipements de série
- La construction labellisée PROTEC-STAR
- L'ambiance intérieure, véritable arme de « séduction massive »
- Le haut de gamme « all inclusive » au bon tarif



P650LC - L 6.69 x l 2.31 m - 4 places



P690LC Lift - L 7.09 x l 2.31 m - 4 places



P680LC - L 6.99 x l 2.31 m - 5 places



P690LC Lift - L 7.09 x l 2.31 m - 4 places



P720LC Lift - L 7.35 x l 2.31 m - 4 places

Tous nos profilés disposent d'un lit de pavillon 2 places



P720LMS Lift - L 7.39 x l 2.31 m - 4 places



P720LC Lift - L 7.35 x l 2.31 m - 4 places

PROFILÉ  
PRIVILEGE  
☆☆☆



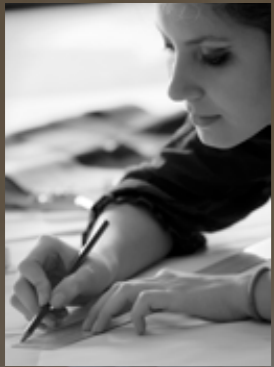

« Voici plusieurs saisons maintenant que je collabore avec l'équipe **AUTOSTAR**, en particulier avec le service marketing, sur la confection, dans la définition des ambiances intérieures des gammes. Choix des tissus, des bois, des éclairages, des matériaux, des petits détails qui font la différence ... **TOUT** est étudié pendant des mois avec soin pour offrir des intérieurs nobles, contemporains et qualitatifs aux 17 modèles de la gamme 2016. »

**ON NE NAÎT PAS VISIONNAIRE...  
ON LE DEVIENT**

VALÉRIE • STYLISTE

PROFILÉ  
PRIVILEGE





PROFILÉ  
PRIVILEGE  
☆☆☆



LIT DE PAVILLON



LIT RÉGLABLE EN HAUTEUR



SOUTE RÉGLABLE



RANGEMENT SOUS BANQUETTE



DOUCHE AVEC CAILLEBOTIS

PROFILÉ  
PASSION



PROFILÉ  
PASSION  
☆☆☆☆



PROFILÉ  
PASSION  
☆☆☆☆



RANGEMENT SOUS BANQUETTE



SORTE RÉGLABLE



LIT RÉGLABLE EN HAUTEUR



DOUCHE AVEC CALLEBOTIS

### PRIVILEGE

☆☆☆



#### AYEZ LE PRIVILÈGE DE POSSÉDER UN PRODUIT D'EXCEPTION

- Une ambiance contemporaine et qualitative avec éclairage led basse consommation
- Un niveau d'équipements de série considérablement enrichi
- Une construction labellisée PROTEC-STAR
- Des prix attractifs



I650LC - L 6.69 x l 2.31 m - 4 places



I690LC Lift - L 7.09 x l 2.31 m - 4 places



I720LC Lift - L 7.35 x l 2.31 m - 4 places

### PASSION

☆☆☆☆



#### QUAND L'EXIGENCE RIME AVEC PASSION

- L'excellent niveau d'équipements de série
- La construction labellisée PROTEC-STAR
- L'ambiance intérieure, l'arme de « séduction massive »
- Le double plancher technique de série
- Le haut de gamme « all inclusive » au bon tarif



I690LC Lift - L 7.09 x l 2.31 m - 4 places



I720LC Lift - L 7.35 x l 2.31 m - 4 places



I720LMS Lift - L 7.39 x l 2.31 m - 4 places

### PRESTIGE

☆☆☆☆☆ *Elite*



#### LUXE ET ROBUSTESSE AU DIAPASON

- Le design extérieur et intérieur, luxueux et distinctif
- La qualité du mobilier : alliance d'élégance et de robustesse
- Les meilleurs équipements de série: chauffage central ALDE, châssis AL-KO, station multimédia FIAT
- Le double plancher rangement 24 cm
- La construction labellisée : PROTEC-STAR/ALUFIBER



I690LC *Elite* - L 7.09 x l 2.31 m - 4 places



I720LC *Elite* - L 7.59 x l 2.31 m - 4 places



NOUVEAUTÉ 2016

I730LC *Elite* - L 7.59 x l 2.31 m - 4 places



#### 5 TONNES DE LUXE « INTÉGRAL »

- La qualité du mobilier : alliance d'élégance et de robustesse
- La construction labellisée : PROTEC-STAR/ALUFIBER
- Le double plancher rangement 24 cm
- L'un des meilleurs rapports qualité/prix/équipements de sa catégorie
- Espace dans le grand salon (5 places route)



I820LMS *Elite* - L 8.49 x l 2.31 m - 5 places - PTAC : 5 t

Toutes nos implantations disposent d'un lit cabine 2 places

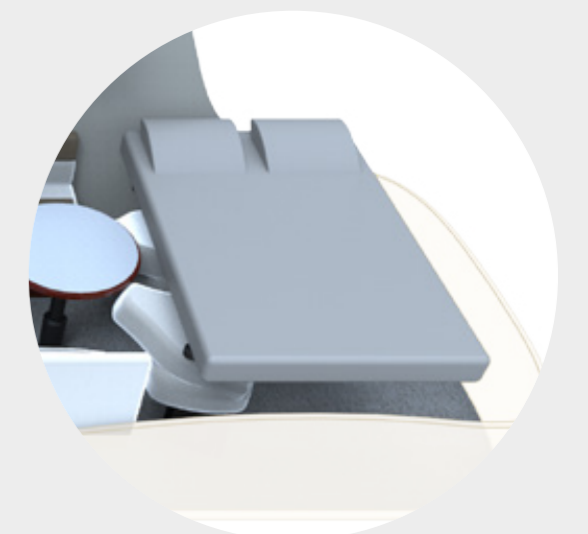

INTÉGRAL  
PRIVILEGE



INTÉGRAL  
PRIVILEGE



INTÉGRAL  
PRIVILEGE  
☆☆☆



DOUCHE AVEC CAILLEBOTIS



SOUTE RÉGLABLE



PORTES VERNIES



RANGEMENT ASTUCIEUX



INTÉGRAL  
PASSION



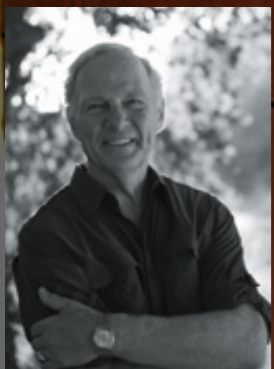

« Menuisier de métier, je passe mes vacances avec ma compagne en camping-car depuis plus de 15 ans. Je suis particulièrement attentif à la qualité des meubles, des matériaux utilisés et à la robustesse des assemblages. C'est tout naturellement que j'ai trouvé toutes ces qualités chez **AUTOSTAR**. Je n'hésite pas à recommander la marque à tous ceux qui veulent investir dans une marque sérieuse. »

**ON NE NAÎT PAS PERFECTIONNISTE...  
ON LE DEVIENT**

**DIDIER • ARTISAN MENUISIER**

**INTÉGRAL  
PASSION**



# INTÉGRAL PASSION

☆☆☆☆



RANGEMENTS DANS LE DOUBLE PLANCHER



CHAUDIÈRE : GAZ + ÉLECTRIQUE



SOUTE TRAVERSANTE



PORTE CELLULE AVEC MOUSTIQUAIRE



LIT RÉGLABLE EN HAUTEUR

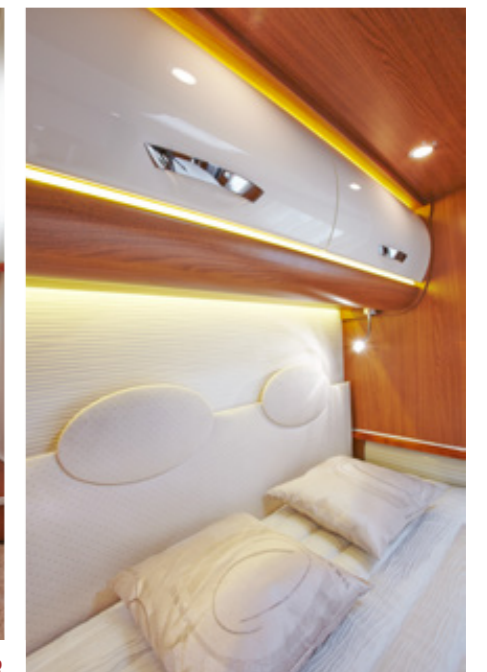

INTÉGRAL  
PRESTIGE *Elite*  
☆☆☆☆☆





« Nous avons un intégral Prestige **AUTOSTAR** depuis juillet dernier et sommes tout à fait satisfaits du confort de ce dernier. C'est une des très rares marques à équiper d'origine leurs camping-cars d'un chauffage central **ALDE** - à circulation d'eau chaude - et d'une isolation performante. Pour les gens comme nous, qui utilisons notre camping-car toute l'année et par tous les temps, c'est l'idéal : on part tranquille. »

**ON NE NAÎT PAS AUTOSTARISTE...  
ON LE DEVIENT**

**JEAN-YVES ET PIERRETTE • RETRAITÉS**

INTÉGRAL  
PRESTIGE *Elite*  
☆☆☆☆

INTÉGRAL  
PRESTIGE *Elite*  
☆☆☆☆☆



INTÉGRAL  
PRESTIGE *Elite*  
☆☆☆☆☆



LIT DE PAVILLON



DOUBLE PLANCHER TRAVERSANT



INTÉGRAL POIDS LOURD  
PRESTIGE *Elite*  
☆☆☆☆☆





INTÉGRAL POIDS LOURD  
**PRESTIGE** *Elite*  
 ☆ ☆ ☆ ☆ ☆



PORTE CELLULE LUXE 3 POINTS



SOUTE

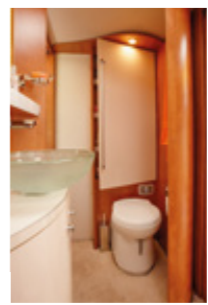

GAZINIÈRE 4 FEUX ET FOUR À GAZ



CABINE DE DOUCHE

# LAISSEZ-VOUS SÉDUIRE PAR DAVANTAGE DE TECHNOLOGIES



PROCÉDÉ INDUSTRIEL DE PROTECTION DES FACES DE LA CELLULE



**PROTEC-STAR EST  
UNE STRUCTURE EN  
PANNEAUX SANDWICH  
AUX CARACTÉRISTIQUES  
REMARQUABLES**

## PROTECTION DE LA CELLULE DANS LE TEMPS

Afin de vous garantir la meilleure des qualités, **AUTOSTAR** utilise des matériaux hautement performants pour protéger votre véhicule des agressions extérieures (Grêle, gravillons, branchages...). Beaucoup moins fragile que l'aluminium, le Polyester ou l'Alufiber constitue une protection optimale de toutes les faces extérieures de la cellule (toit, flancs, face arrière et même le sous-plancher). Le Styrofoam, beaucoup plus rigide que le polystyrène, préserve votre véhicule contre les risques de déformation dans le temps.

## AUTOSTAR, FIDÈLE À SA RÉPUTATION EST TOUJOURS À LA POINTE DE L'INNOVATION POUR PLUS DE CONFORT

### GARANTIE-SÉRÉNITÉ

L'alliance des matériaux de qualité (Styrofoam hydrofuge + cadre périphérique en PVC expansé imputrescible), c'est pour vous l'assurance de bénéficier de la meilleure protection dans le temps. **AUTOSTAR** vous garantit 7 ans d'étanchéité pour votre camping-car.

### CONFORT-ÉCONOMIES

L'utilisation du Styrofoam dans la construction des camping-cars **AUTOSTAR** vous assure une excellente isolation thermique : L'habitacle est protégé de la chaleur en été, et conserve la chaleur en hiver : vous réduisez ainsi votre consommation d'énergie.

### INTIMITÉ ET SOMMEIL MIEUX PRÉSERVÉS

Le Label **PROTEC-STAR** vous assure une isolation phonique performante : les nuisances sonores extérieures sont atténuées, afin de vous assurer un maximum de tranquillité.



STYROFOAM



COUPE PROTEC-STAR PRESTIGE



PANNEAU SOLAIRE



RADIATEUR SECHE-SERVIETTE(ELITE)



SOUS PLANCHER POLYESTER

# UNE CONCEPTION INNOVANTE DU MOBILIER



**VENTIL'PLUS**  
BY AUTOSTAR II

## AÉRATION OPTIMALE DE LA CELLULE

La nouvelle conception du mobilier **AUTOSTAR**, baptisée **VENTIL'PLUS**, inclut de nombreuses aérations, grilles, élégies et passages d'air. L'habitacle bénéficie par conséquent d'une très bonne ventilation, naturelle et permanente.

## RÉPARTITION HARMONIEUSE DU CHAUFFAGE

La technologie **VENTIL'PLUS** permet au chauffage de se répartir de façon plus homogène dans toute la cellule. L'air chaud circule en effet derrière la plupart des meubles et même derrière les penderies, offrant ainsi une convection optimale par rapport aux constructions classiques.

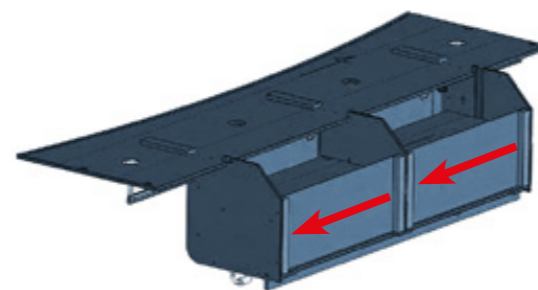
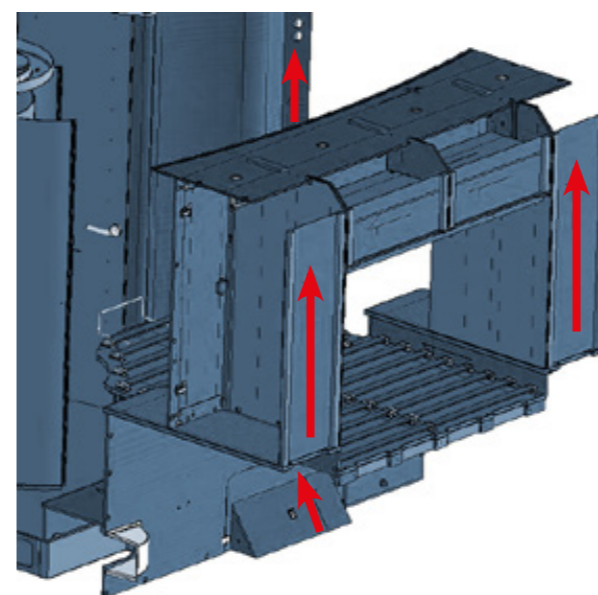
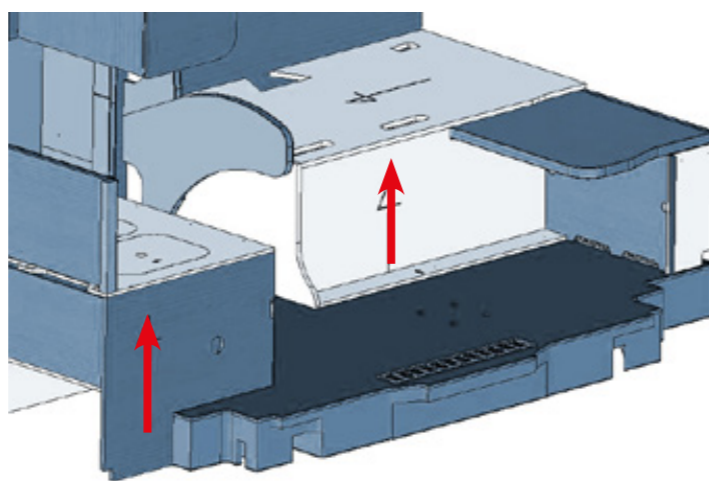

## POUR UNE MEILLEURE QUALITÉ DE VIE À BORD

**VENTIL'PLUS** permet de répondre dans de meilleures conditions aux problèmes de condensation et aux risques de moisissures, liés aux espaces confinés. Cette nouvelle technologie permet également de réduire les nuisances olfactives. Votre camping-car est mieux protégé pour votre bien-être.

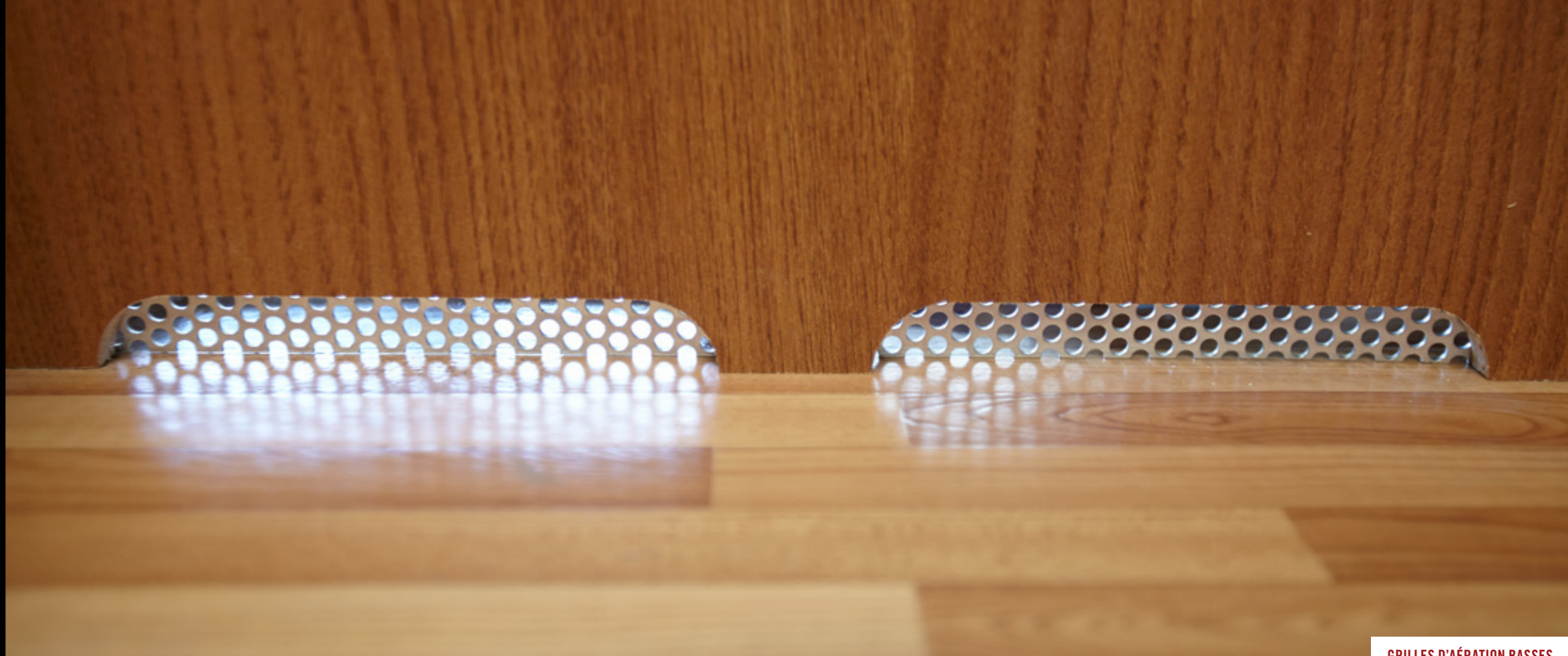

GRILLES D'AÉRATION BASSES

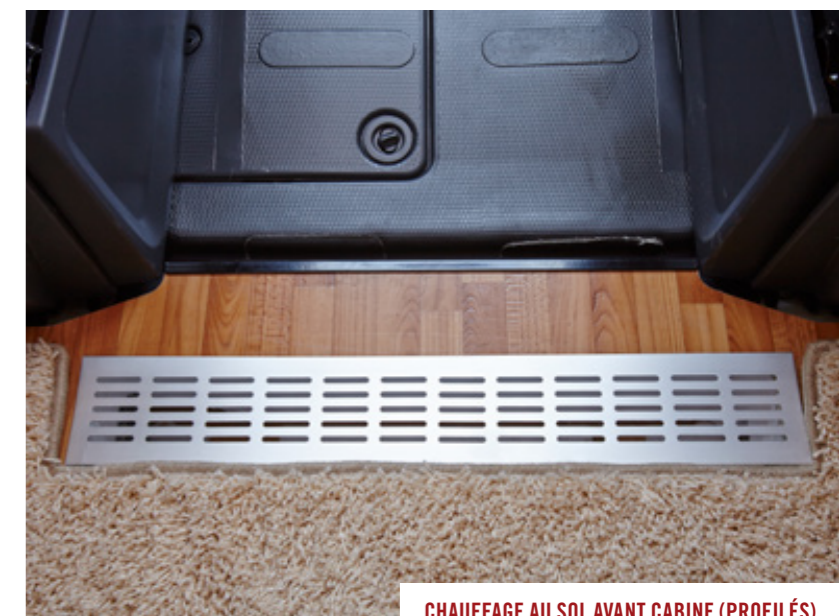

CHAUFFAGE AU SOL AVANT CABINE (PROFILÉS)



AÉRATIONS

**LAISSEZ-VOUS  
SÉDUIRE PAR  
DAVANTAGE DE  
TECHNOLOGIES**

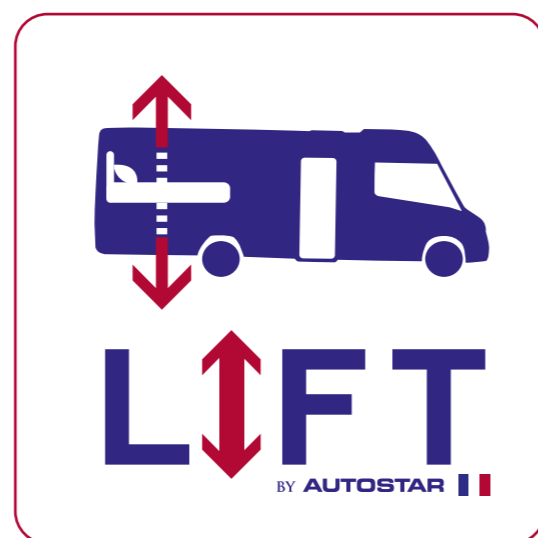

Pour vous permettre de moduler la hauteur de la soute selon vos besoins, **AUTOSTAR** vous propose un ingénieux système de réglage disponible de série sur tous les modèles LIFT. Facile d'utilisation, la hauteur varie manuellement et s'ajuste à la demande. Cet astucieux mécanisme permet de gagner jusqu'à 250 mm de hauteur de soute. Pour accéder au coffre de rangement lorsqu'on se trouve devant le lit, 2 possibilités : si le lit est en position basse, l'accès se fait par le dessus après avoir relevé le sommier (assisté par 2 vérins) ; si le lit est en position haute, le capiton laisse place à un portillon. Tout est pensé dans les moindres détails pour votre confort et pour la pratique de votre loisir préféré !



### PROTECTION DU PLANCHER DE SOUTE RENFORCÉE

**AUTOSTAR** utilise un matériau extrêmement résistant pour protéger le fond de la soute de tous les camping-cars contre les chocs et les rayures du quotidien. Ce **BEDLINER** préservera davantage le sol de la soute dans le temps.

### UNE TECHNIQUE ÉPROUVÉE ET APPROUVÉE

Aux USA, ce matériau est incontournable sur le marché de la construction automobile ; Il équipe près de 90% des véhicules pick-up, soit près de 2.000.000 de véhicules



### COFFRE À GAZ NOUVELLE GÉNÉRATION

Pratique et ergonomique le nouveau coffre à gaz **AUTOSTAR** ! Nouveauté 2016, la manipulation des bouteilles de gaz est facilitée par la nouvelle

conception de nos coffres à gaz. La suppression du seuil et l'abaissement du coffre simplifient l'accès à ce dernier, en vous évitant des manipulations supplémentaires. L'installation de nouveaux arceaux de fixation conforte la sécurité de l'installation.

En somme, une technologie exclusive **AUTOSTAR**, vous apportant le meilleur niveau de confort possible.

# UNE PLÉIADE D'ÉQUIPEMENTS



QUALITÉ DE FINITIONS



RANGEMENT PLANCHER

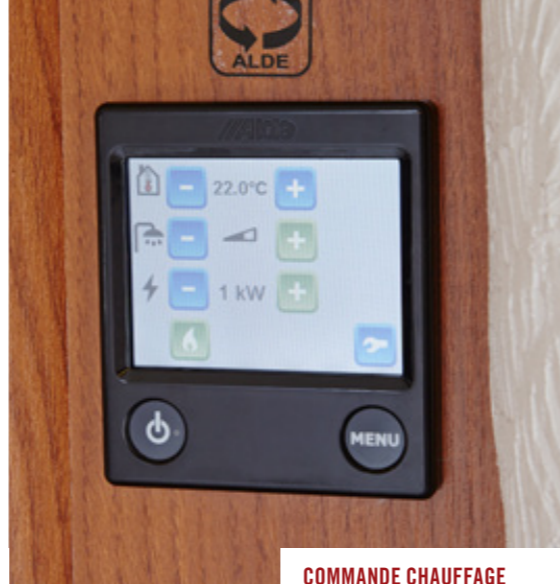

COMMANDE CHAUFFAGE



RÉFRIGÉRATEUR 175L AES



EMPLACEMENT 2<sup>ÈME</sup> CASSETTE



FOUR



ÉCLAIRAGE PLAFOND



STATION MULTIMEDIA FIAT



CAILLEBOTIS



CERCLAGE CHROME SUR VOLANT ET COMPTEURS, POMMEAU DE VITESSE EN CUIR



CAMÉRA DE RECUL



RADAR ARRIÈRE



LOCAL TECHNIQUE PAR LA SOUTE



GAZINIÈRE



RADAR AVANT



RAIL ET ANNEAU D'ARRIMAGE



RANGEMENT EXTÉRIEUR TRAVERSANT



PANNEAU SOLAIRE

SOUTE



SIÈGE CABINE GRAND CONFORT



MOUSSE ISOLANTE AU PLAFOND

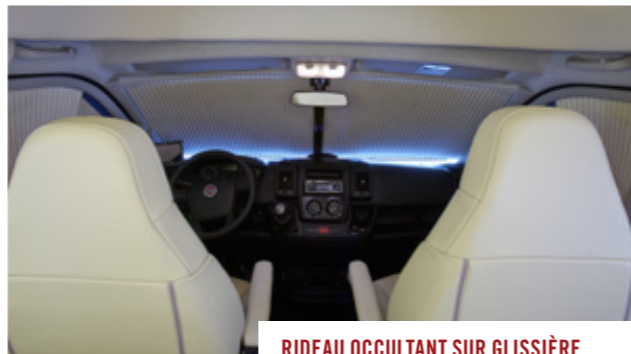

RIDEAU OCCULTANT SUR GLISSIÈRE



MATELAS À MÉMOIRE DE FORME



DOUCHETTE EXTÉRIEURE



BAS DE CAISSE ET JANTE ALU



PRISE + SUPPORT TV EXTÉRIEUR



SYSTÈME LIGHT & CONFORT



VOLET ISOTHERME



CHAUFFAGE AU SOL



TAPIS CABINE CHAUFFANT ALDE

# DES AMBIANCES CONTEMPORAINES DE QUALITÉ



Naples



Genève



Rome



Cachemire



Florence



Cuir Vanille (option)

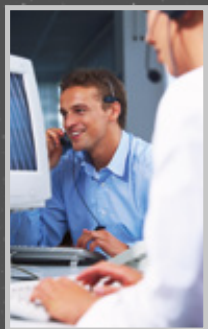

## HOTLINE AUTOSTAR ASSISTANCE 24H/24

Accessible à tous les acheteurs de camping-car neuf de la collection **AUTOSTAR** 2016, **AUTOSTAR** Assistance\* vous offre, outre les prestations classiques d'une garantie assistance, la disponibilité 24h/24 - 7j/7 de professionnels formés à l'assistance et au dépannage en ligne. Ce service est offert la première année pour tous les modèles 2016.

(\* ) Modalités et conditions disponibles sur simple demande.

**ENCORE +  
D'AVANTAGES CLIENT**

**120€ TTC  
OFFERTS**



**ON NE NAÎT PAS STAR...  
ON LE DEVIENT**

**UN RÉSEAU DE VÉRITABLES PROFESSIONNELS DES VÉHICULES DE LOISIRS**



Votre concessionnaire AUTOSTAR



Z.I. DU LAUNAY - SAINT-BRANDAN - 22800 QUINTIN • TÉL. 02 96 79 62 00 - FAX 02 96 74 09 37  
[www.autostar.fr](http://www.autostar.fr)

